

PanaTEL®

Panasonic

Pobočková ústředna využívající IP protokol

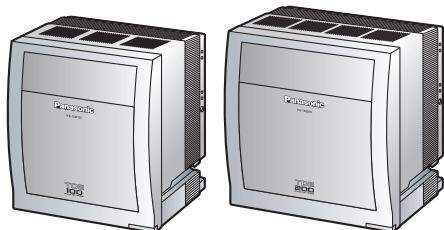

Uživatelská příručka

Model **KX-TDE100CE**



Děkujeme vám za nákup pobočkové ústředny Panasonic pracující na bázi IP protokolů. Před uvedením systému do provozu si důkladně prostudujte tuto příručku. Po přečtení příručku pečlivě uschovejte.

KX-TDE100/KX-TDE200: Software PMMPR ve verzi 2.0000 nebo vyšší
KX-TDE600: Software PGMPR ve verzi 2.0000 nebo vyšší

Funkce a vlastnosti

IP komunikace

Tato pobočková ústředna využívá IP komunikaci a spolupracuje s celou řadou IP telefonů, např. řady KX-NT300 s bezdrátovými sluchátky s technologií Self Labelling nebo Bluetooth® a koncová zařízení SIP (SIP Hardphone/SIP Softphone).

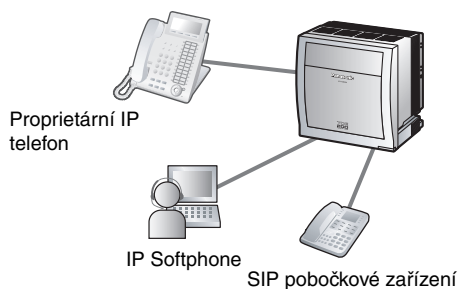

Obráťte se na svého prodejce.

IP Softphone

Na svůj počítač si můžete nainstalovat softwarový telefon (IP Softphone Panasonic), volat i přijímat hovory prostřednictvím Internet Protokolu (IP) a mít přístup k funkcím ústředny bez připojeného proprietárního IP telefonu.

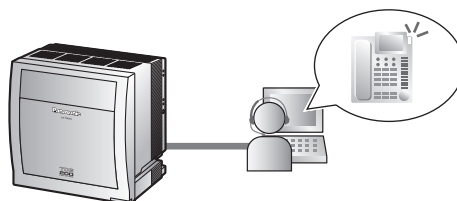

Obráťte se na svého prodejce.

Použití mobilního telefonu

Tato ústředna může spolupracovat i s mobilními telefony. Mobilní telefony mohou prostřednictvím ústředny volat a přijímat hovory, pokud jsou registrovány jako pobočky.

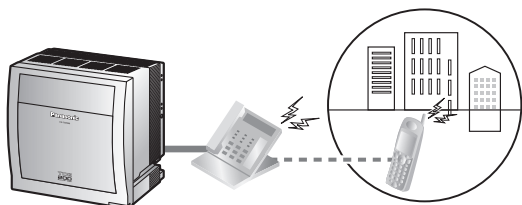

Obráťte se na svého prodejce.

Systém bezdrátového připojení

Tato ústředna volitelně podporuje systém přenosných stanic (Portable Station, PS). Přenosné stanice se mohou používat v kombinaci s běžnými telefony.

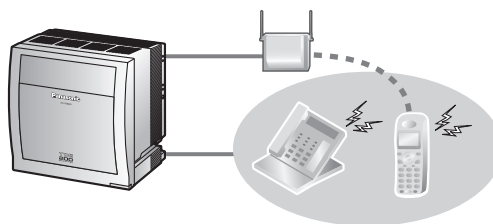

1.8.12 Použití PS souběžně s běžným telefonem (Bezdrátový paralelní režim XPD) (strana 139)

Jednoduché ovládání

Používáte-li některý z telefonů Panasonic vybavený navigačním tlačítkem/voličem Jog Dial a displejem, usnadní vám tyto ovládací prvky přístup k potřebným funkcím. Je-li telefon navíc opatřen příslušným indikátorem, budete mít okamžitou informaci o příchozích hovorech a nevyzvednutých zprávách.

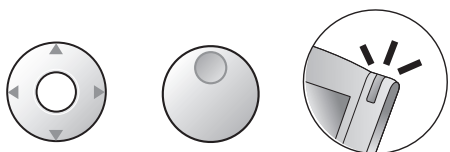

Navigační tlačítko

Otočný volič Jog Dial

Indikátor zprávy/vyzvánění

1.1 Před použitím telefonu (strana 16)

Integrovaný zjednodušený systém hlasových zpráv

Příchozí volání mohou být v případě nepřítomnosti uživatelů přeměrována do příslušné osobní hlasové schránky, kde mohou volající zanechat vzkaz.

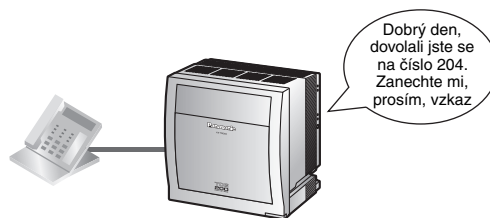

1.6.2 Používání hlasových zpráv (Integrovaný zjednodušený systém hlasových zpráv [Simplified Voice Message, SVM]) (strana 104)

Server ACD reportů (KX-NCV200)

Tato pobočková ústředna podporuje systém zpracování hlasu (Voice Processing System, VPS) a server ACD reportů. Kromě funkcí systému VPS server ACD reportů nabízí celou řadu funkcí, např. monitorování, generování reportů a grafů výkonu, které usnadňují správu informací o hovorech.

<Ukázka reportu: Příchozí volání>

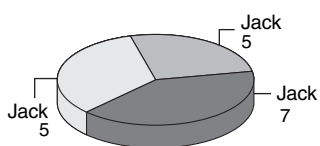

Obráťte se na svého prodejce.

Telefonní asistent (Phone Assistant, PA)

Tato aplikace vám dovolí použít osobní počítač k přístupu k ústředně, přičemž poskytuje řadu moderních funkcí k tomu, aby byl každý hovor efektivně zpracován.

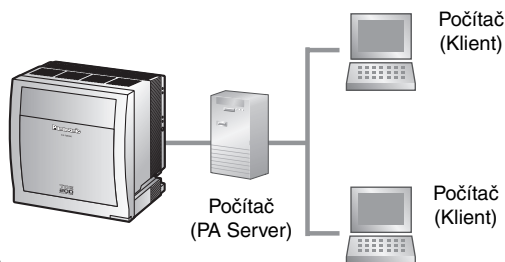

Obráťte se na svého prodejce.

Call Centrum

Tato ústředna nabízí integrovanou funkci Call centra, která se též nazývá jako skupina přidělování příchozích volání (Incoming Call Distribution, ICD).

Příchozí volání do skupiny ICD mohou být řazena do fronty a přesměrovávána na předem určené destinace, vyzvedávána podle priority a monitorována z dohlížecí stanice.

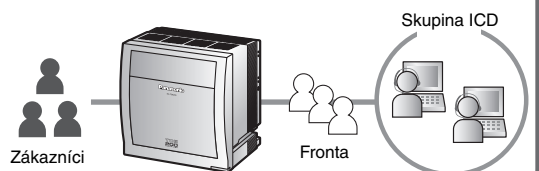

Obraťte se na svého prodejce.

V této příručce

- se používají následující zkratky:
 - APT → Analogový proprietární telefon, (systémové přístroje KX-T70xx, KX-T73xx, KX-T773x)
 - Displej PT → Proprietární telefon s displejem
 - DPT → Digitální proprietární telefon
 - IP-PT → Proprietární IP telefon
 - PS → Přenosná stanice
 - PT → Proprietární telefon
 - SIP pobočka → Pobočka pracující s protokolem SIP (Session Initiation Protocol)
 - SLT → Jednolinkový analogový telefon
- V označení modelů jsou vynechány poslední znaky.
- Obrázky pobočkové ústředny vycházejí z modelu KX-TDE200.
- Často se používají následující symboly.



Tipy



Podmínky

Důležité upozornění

Před připojením ústředny zkontrolujte, že provozní podmínky prostředí odpovídají požadavkům zařízení. V následujících případech nelze zaručit správnou funkci ústředny:

- spolupráce a kompatibilita se všemi zařízeními a systémy připojenými k ústředně
- správná funkce a kompatibilita se všemi službami, které poskytují telefonní společnosti v připojených sítích

POZNÁMKY

- Tato příručka poskytuje základní informace o přístupu k běžným funkcím pobočkové ústředny s proprietárními telefony (PT), jednolinkovými telefony (SLT), přenosnými stanicemi (PS) a konzolami DSS. Podrobné informace k jednotlivým funkcím nebo nastavením si vyžádejte od vašeho dodavatele.
- V této příručce se hovoří o několika druzích proprietárních telefonů, např.:
 - Proprietární IP telefon (IP-PT)
 - Digitální proprietární telefon (DPT)
 - Analogový proprietární telefon (APT)
 - Proprietární telefon s displejem (PT s displejem)„PT“ se používá jako obecný výraz představující všechny uvedené proprietární telefony. Jestliže funkce ústředny podporuje jen určité proprietární telefony, např. IP-PT, jsou příslušné typy telefonů výslovně uvedeny.
- Tato ústředna podporuje tzv. SIP pobočky (Session Initiation Protocol). Některé funkce ústředny však nemusí být podporovány pobočkou SIP, záleží na konkrétním typu telefonu.
- IP-PT/SIP pobočky se mohou dostat do stavu obsazeno, v tom případě nebudete moci volat a ani přijmout příchozí volání, podle stavu sítě.
- Obsah této příručky odpovídá konkrétní verzi softwaru, která je uvedena na první straně. Skutečnou verzi softwaru vaší ústředny vám sdělí její dodavatel.
- Technické údaje produktu se mohou měnit bez předchozího upozornění.
- Všechny zde uvedené proprietární telefony PT jsou přístroje pracující pouze s telefonními ústřednami PANASONIC.

Poznámky pro uživatele SIP poboček

Než použijete SIP pobočku, přečtěte si tyto poznámky.

- a. Pro uživatele SIP poboček jsou dostupné následující funkce:
 - Odchozí volání
 - Příjem příchozích volání
 - Přidržení hovoru
 - Přepojení hovoru (Nesmíte zavěsit dříve, než je přepojovaný hovor přijat.)
- b. Ne všechny operace využívající čísla funkcí jsou dostupné. Sledujte typy telefonů uvedené vlevo nad každou operací.
- c. Operace pro předávání hovorů (Forwarding, FWD), operace Nerušit (Do not Disturb, DND) a Osobní zkrácená volba (Personal Speed Dialling) pomocí čísel funkcí, dostupné nejsou. Tyto funkce však lze zpřístupnit u SIP poboček v nastavení systému.
- d. Tóny uvedené v odstavci „4.3.1 Popis tónů” nejsou uživatelům SIP poboček k dispozici. Tóny nebo typy tónů se mohou lišit podle typu použitého telefonu. Když například přidržíte hovor, může být u určité SIP pobočky slyšet specifický anebo také žádný tón.
- e. Každé číslo stisknuté pokud zní tón Obsazeno/Nerušit/Odkazovací tón, např. číslo funkce pro aktivaci automatického zpětného volání, bude ignorováno.
- f. Operace u SIP poboček se mohou odlišovat od postupu v této příručce a mohou být u různých typů telefonů různé.

Obchodní značky

- Označení slovem nebo logem Bluetooth je majetkem společnosti Bluetooth SIG, Inc a jakékoli použití takových označení společností Matsushita Electric Industrial Co., Ltd podléhá licenci.
- Všechny ostatní zde použité obchodní známky jsou vlastnictvím příslušných majitelů.

Důležité informace

DODRŽUJTE PROSÍM VŠECHNY UVEDENÉ POKYNY

BEZPEČNOSTNÍ POKYNY

Aby byla práce s pobočkovou ústřednou bezpečná, je nezbytné dodržovat následující bezpečnostní pokyny. Nedodržení těchto pokynů může mít za následek:

- Ztrátu, únik, falšování nebo zcizení uživatelských informací.
- Neoprávněné použití pobočkové ústředny třetí stranou.
- Zásahy nebo přerušení služeb zaviněné třetí stranou.

Co jsou uživatelské informace?

Uživatelské informace jsou definovány jako:

1. Informace uložené na paměťové kartě typu SD:
Údaje z telefonního seznamu, identifikační kódy (ID) uživatelů, údaje o nastavení systému, hesla (uživatele/správce/installačního technika), osobní identifikační kódy (tzv. PIN) atd.
2. Informace odesílané z pobočkové ústředny do počítače nebo jiného externího zařízení:
Údaje o telefonních hovorech (včetně telefonních čísel volajících), údaje o poplatcích apod.

Bezpečnostní pokyny

1. Paměťová karta SD obsahuje software pro všechny procesy pobočkové ústředny a všechny údaje o zákazníkovi. Může být nepovolanou osobou z ústředny vyjmuta a odcizena. Chcete-li zamezit ztrátě těchto dat, nepovolujte cizím osobám přístup k ústředně.
2. Data uložená na SD kartě pravidelně zálohujte. Se žádostí o podrobnosti se obraťte na nejbližšího prodejce.
3. Neoprávněnému přístupu z internetu zabráníte aktivací firewallu.
4. Aby nemohlo dojít k neoprávněnému přístupu nebo zneužití pobočkové ústředny, důrazně doporučujeme:
 - a) Udržovat heslo v tajnosti.
 - b) Používat složitá, náhodně volená hesla, která nelze snadno odhalit.
 - c) Heslo pravidelně měnit.
5. Odesíláte-li ústřednu k opravě nebo ji předáváte jinému uživateli, proveďte následující opatření:
 - a) Udělejte si zálohu dat z SD karty.
 - b) Pomocí formátovacího nástroje paměťovou kartu SD naformátujte, aby z ní nebylo možné přečíst původní informace.
6. Abyste zabránili úniku dat při likvidaci ústředny, SD kartu fyzicky znehodnoťte.
7. Pokud jsou uživatelské informace odesílány z pobočkové ústředny do počítače nebo jiného externího zařízení, stává se ochrana těchto informací odpovědností zákazníka. Před likvidací počítače nebo jiných externích zařízení nezapomeňte znemožnit získání citlivých dat formátováním, případně fyzickým poškozením pevného disku.

Bezpečnostní pokyny

Při používání tohoto telefonního zařízení je třeba vždy dodržovat základní bezpečnostní zásady, aby se snížilo nebezpečí vzniku ohně, úrazu elektrickým proudem a zranění osob, a to včetně následujících zásad:

Pro všechna telefonní zařízení

VAROVÁNÍ

- **SYSTEM SMÍ INSTALOVAT A SPRAVOVAT VÝHRADNĚ KVALIFIKOVANÉ OSOBY.**
- **SYSTEM NEVYSTAVUJTE PŮSOBENÍ VODY A VLIVU VLHKOSTI.**

1. Systém nesmí být instalován v blízkosti vody (umývadla, bazény, vlhké sklepy apod.) a také v blízkosti rozvodu plynu.
2. Telefony připojené k systému kabelem nepoužívejte během bouřky. Nebezpečí úrazu elektrickým proudem v důsledku přepětí vznikajícího při úderu blesku.
3. Unikání plynu nikdy neoznamujte z telefonu instalovaného v prostoru úniku.
4. Výrobek neinstalujte v prostředí se zvýšenou vlhkostí, prašností nebo teplotou (nad 40 °C), v blízkosti zdrojů vibrací a v prostoru přímého dopadu slunečního záření a v nevětraných prostorech.
5. Do ventilačních štěrbin výrobku nikdy nezasunujte dráty, špendlíky a podobné předměty.
6. Před čištěním přístroje vytáhněte síťový kabel ze zásuvky. K očištění povrchu skříňky použijte kousek suché tkaniny. K čištění nikdy nepoužívejte agresivní prostředky, jako jsou organická rozpouštědla nebo benzín ani abrazivní čisticí prostředky. Nepoužívejte tekuté nebo aerosolové čisticí prostředky.

Pro pobočkovou ústřednu

VAROVÁNÍ

- **V PŘÍPADĚ ZÁVAŽNĚJŠÍHO POŠKOZENÍ SKŘÍŇE SYSTEM OKAMŽITĚ ODPOJTE OD ELEKTRICKÉ SÍTĚ, TELEKOMUNIKAČNÍCH LINEK A JEDNOTKU VRAŤTE SVÉMU PRODEJCI.**
- **V PŘÍPADĚ, ŽE SE Z JEDNOTKY KOUŘÍ, ŠÍŘÍ SE Z NÍ NEZVYKLÝ ZÁPACH NEBO NEOBVYKLÝ ZVUK, ODPOJTE JI OD SÍŤOVÉ ZÁSUVKY. MOHLO BY DOJÍT KE VZNIKU POŽÁRU NEBO ÚRAZU ELEKTRICKÝM PROUDEM. UJISTĚTE SE, ŽE Z PŘÍSTROJE JIŽ NEVYCHÁZÍ KOUŘ, A KONTAKTUJTE AUTORIZOVANÉ SERVISNÍ STŘEDISKO PANASONIC.**
- **PŘED PŘEMÍSTĚNÍM SYSTEM VŽDY ODPOJTE NEJPRVE OD TELEKOMUNIKAČNÍCH LINEK A TEPRVE POTÉ OD ELEKTRICKÉ SÍTĚ. PO PŘEMÍSTĚNÍ PŘIPOJTE SYSTEM NEJPRVE K ELEKTRICKÉ SÍTI A POTÉ PŘIPOJTE TELEKOMUNIKAČNÍ LINKY.**
- **SYSTEM JE VYBAVEN ZEMNICÍ SVORKOU. Z BEZPEČNOSTNÍCH DŮVODŮ MUSÍ BÝT SYSTEM PŘIPOJEN K ELEKTRICKÉ ZÁSUVCE A UZEMNĚNÍ PODLE PLATNÝCH NOREM, PŘEDPISŮ A VYHLÁŠEK.**
- **SYSTEM NEVYSTAVUJTE PŮSOBENÍ VODY ANI VLIVU VLHKOSTI.**
- **SÍŤOVÝ KABEL UMOŽŇUJE SPOLEHLIVÉ ODPOJENÍ SYSTEMU OD ELEKTRICKÉ SÍTĚ. ELEKTRICKÁ ZÁSUVKA MUSÍ BÝT SNADNO PŘÍSTUPNÁ A NEMĚLA BY BÝT OD SYSTEMU PŘÍLIŠ VZDÁLENÁ.**
- **KVŮLI NEBEZPEČÍ POŠKOZENÍ SYSTEMU VÝBOJEM STATICKÉ ELEKTRINY SE NEDOTÝKEJTE KONEKTORŮ.**

-
1. Používejte výhradně baterie a síťový kabel doporučený v této příručce. Staré baterie nevhazujte do ohně - nebezpečí exploze. Baterie likvidujte v souladu s platnými předpisy.
 2. Systém neinstalujte v blízkosti zdrojů tepla a zařízení vytvářejících silné elektrické pole, jako jsou zářivky, elektrické motory, televizory apod. Silné elektrické pole může mít negativní vliv na provoz systému.
 3. V případě problémů s voláním přes venkovní analogovou linku proveďte tuto kontrolu:
 - a) Systém odpojte od všech venkovních linek.
 - b) K jednotlivým venkovním linkám postupně připojte spolehlivě fungující standardní SLT telefon.
 - c) Na každé z linek se pokuste zavolat na nějaké vnější číslo.

Nebude-li volání na některé z venkovních linek možné, bude se zřejmě jednat o poruchu příslušné linky. Se žádostí o odstranění problému se obraťte na telekomunikačního operátora, jenž linku provozuje.

Fungují-li všechny venkovní linky správně, může být problém v pobočkové ústředně. Dokud nebude problém odstraněn autorizovaným servisním střediskem společnosti Panasonic, nepřipojujte ústřednu na venkovní linky.

Upozornění

- Proprietární telefony Panasonic (PT) používejte výhradně s originálními sluchátky Panasonic.
- Pro uživatele PC Phone (bezplatné verze) dodávaného s modulem KX-T7601 USB: Všechny funkce softwaru PC Phone budou k dispozici po dobu 60 dnů ode dne instalace. Po uplynutí této doby nebudou k dispozici následující tlačítka v okně Operation Screen:
 - Záznam
 - TAM
 - Voice Memo (hlas. poznámka)
 - Text Memo (text. poznámka)
 - Speed (rychlá volba)Pro obnovení všech funkcí je nutno zakoupit KXTDA0350 (PC Phone, 5 licencí).

Pro uživatele v rámci Evropské unie

- **Nakládání s nepotřebným elektrickým a elektronickým zařízením (domácnosti)**

Tento symbol uvedený na výrobcích nebo v doprovodné dokumentaci znamená, že by použitý elektrický spotřebič nebo elektronické zařízení neměly být likvidovány spolu s všeobecným domovním odpadem. Pro správné zpracování a recyklování předejte prosím tyto výrobky do určeného sběrného střediska, kde tyto výrobky bezplatně nebo za poplatek přijmou. Alternativně je v některých zemích možno vracet staré výrobky přímo vašemu místnímu dodavateli (prodejci), zakoupíte-li si přitom ekvivalentní nový výrobek. Správná likvidace tohoto výrobku pomůže ušetřit cenné přírodní zdroje a předejde potenciálním negativním dopadům na lidské zdraví a životní prostředí, které hrozí při nesprávném zacházení s těmito druhy odpadů. Se žádostí o další podrobnosti o nejbližším sběrném místě se prosím obraťte na místní úřady. Při nesprávné likvidaci odpadu vám v souladu s místní legislativou hrozí postih.
- **Firemní uživatelé v Evropské unii**

Budete-li chtít provést likvidaci elektrických spotřebičů nebo elektronických přístrojů, požádejte o potřebné informace svého prodejce nebo dodavatele.
- **Informace o likvidaci v ostatních zemích mimo Evropskou unii**

Tento symbol je platný pouze v rámci Evropské unie. Budete-li chtít provést likvidaci tohoto výrobku, obraťte se prosím na své místní úřady nebo na prodejce a informujte se o správném způsobu likvidace.



Pouze pro uživatele na Novém Zélandu

- Toto zařízení nesmí být nastaveno tak, aby mohlo uskutečňovat automatická volání na nouzovou linku poskytovatele telekomunikačních služeb.
- Udělení povolení Telepermit pro kterékoli koncové zařízení znamená pouze to, že Telecom souhlasí, že zařízení splňuje minimální podmínky pro připojení do jeho sítě. Neznamená to žádné schválení výrobku společností Telecom, ani tím není poskytnut žádný druh záruky. Navíc platí, že není poskytována žádná záruka, že jakákoli položka bude pracovat správně ve všech ohledech a ve vztahu k jakékoli jiné schválené položce zařízení Telepermitted, je-li odlišné značky nebo modelu, ani z toho nevyplývá, že je dané zařízení kompatibilní se všemi službami sítě poskytovanými společnostmi Telecom.
- **DŮLEŽITÉ UPOZORNĚNÍ**

Při výpadku elektrického napájení připojené telefony pravděpodobně nebudou pracovat. Pro případ nouze si připravte jiný telefon nevyžadující místní napájení.

-
- TÝKÁ SE POUZE TĚCH UŽIVATELŮ SPOLEČNOSTI TELECOM, KTEŘÍ MAJÍ AUTOMATICKÝ PŘÍSTUP K JINÝM POSKYTOVATELŮM ZPOPLATNĚNÝCH VOLÁNÍ

Při zpětném volání čísla ze seznamu volajících budou všechna čísla začínající „0 + SMĚROVÉ ČÍSLO“ automaticky přesměrována na poskytovatele služby a zpoplatněna. To se týká i čísel ve vašem místním telefonním obvodu. Z uvedeného důvodu by měly být při zpětném volání na místní čísla odstraněny znaky nula + směrové číslo, nebo se dohodnout s poskytovatelem, aby vám takové hovory neúčtoval.

- Všechny osoby využívající toto zařízení pro záznam telefonické konverzace musí postupovat v souladu se zákony Nového Zélandu. Podmínkou je, že alespoň jedna strana účastníci se konverzace musí být informována, že je hovor zaznamenáván. Kromě toho je nutné dodržovat Zákon o zachování soukromí z roku 1993 s ohledem na povahu shromažďovaných osobních údajů, účel jejich shromažďování, jak je s těmito údaji zacházeno a jaké z těchto údajů jsou poskytovány kterékoli třetí straně.

Obsah

1	Obsluha	15
1.1	Před použitím telefonu	16
1.1.1	Před použitím telefonu	16
1.2	Odchozí volání	30
1.2.1	Základní způsoby	30
1.2.2	Zkrácená volba čísla	35
1.2.3	Opakovaná volba	39
1.2.4	Je-li volané číslo obsazené nebo volaný neodpovídá	40
1.2.5	Přístup ke službám ISDN	48
1.2.6	Přepnutí způsobu upozornění na příchozí volání (vyzváněním/hlasem)	49
1.2.7	Volání bez omezení	50
1.2.8	Přímý přístup k volanému číslu z venkovní linky (Direct Inward System Access [DISA])	51
1.2.9	Nastavení vašeho telefonu z jiné pobočky nebo prostřednictvím DISA (dálkové nastavení)	54
1.3	Příchozí volání	55
1.3.1	Příjem příchozích volání	55
1.3.2	Příjem volání (hlasitý, tzv. hands-free)	56
1.3.3	Příjem volání vyzvánějícího na jiném telefonu (Call Pickup - převzetí hovoru)	57
1.3.4	Příjem volání pomocí externího reproduktoru (Trunk Answer From Any Station [TAFAS])	58
1.3.5	Použití tlačítka ANSWER/RELEASE	59
1.3.6	Identifikace zlomyslných volání (Malicious Call Identification [MCID])	61
1.4	Během hovoru	62
1.4.1	Přepojení hovoru	62
1.4.2	Přidržení hovoru	67
1.4.3	Střídavý hovor se dvěma osobami (Call Splitting)	72
1.4.4	Upozornění na čekající volání	74
1.4.5	Konference více účastníků	78
1.4.6	Vypnutí mikrofonu	87
1.4.7	Hlasitý příposlech pro další osoby	88
1.4.8	Používání náhlavní soupravy	89
1.5	Použití tlačítka PDN/SDN	91
1.5.1	Číslo pobočky z primárního seznamu (PDN)/sekundárního seznamu (SDN)	91
1.6	Před odchodem z kanceláře	95
1.6.1	Přesměrování volání	95
1.6.2	Používání hlasových zpráv (Integrované základní hlasové zprávy (Built-in Simplified Voice Message [SVM]))	104
1.6.3	Zobrazení zprávy o nepřítomnosti na displeji telefonu volajícího	115
1.6.4	Zajištění telefonu proti neoprávněnému použití (zámek pobočky)	117
1.7	Odeslání/Příjem upozornění	119
1.7.1	Upozornění rozhlasem	119
1.7.2	Povolení/zákaz upozornění rozhlasem	121
1.7.3	Odeslání upozornění a vícestranná konverzace	122
1.8	Nastavení telefonu	125
1.8.1	Nastavení budíku (připomínač, Timed Reminder)	125
1.8.2	Odmítnutí příchozích volání (Nerušit, Do Not Disturb [DND])	127

1.8.3	Čekající příchozí volání	130
1.8.4	Zobrazení vašeho čísla na telefonu volaného a volajícího (Calling/Connected Line Identification Presentation [CLIP/COLP])	131
1.8.5	Zákaz zobrazení vašeho telefonního čísla (státní linky) na telefonu volajícího (Connected Line Identification Restriction [COLR])	132
1.8.6	Zákaz zobrazení vlastního čísla na telefonu volaného (Connected Identification Restriction [CLIR])	133
1.8.7	Zobrazení Vašeho telefonního čísla na telefonu volaného.....	133
1.8.8	Zákaz připojování dalších osob do probíhajícího hovoru	134
1.8.9	Zapnutí hudby na pozadí (BGM)	135
1.8.10	Ochrana linky proti upozorňovacím tónům (Data Line Security)	136
1.8.11	Kontrola časového režimu ústředny.....	137
1.8.12	Nastavení vyzvánění na paralelním telefonu	138
1.8.13	Použití přenosné stanice (PS) paralelně s běžným telefonem (Bezdrátový paralelní režim XPD)	139
1.8.14	Obnovení výchozího nastavení funkcí pobočky.....	140
1.9	Využívání Call centra.....	141
1.9.1	Opuštění skupiny pro přepojování příchozích volání (Log-in/Log-out, Wrap-up).....	141
1.9.2	Monitorování a kontrola stavu hovoru skupiny pro přepojování příchozích volání (Incoming Call Distribution Group, skupina ICD).....	144
1.9.3	Přesměrování čekajících volání (ruční přesměrování fronty).....	147
1.10	Připojení dalších zařízení k systému	148
1.10.1	Dveřní hláska/dveřní zámek	148
1.10.2	Externí relé	150
1.10.3	Externí čidlo.....	151
1.10.4	Hostitelská pobočková ústředna	152
1.10.5	Externí záznamový systém.....	153
1.11	Administrativní funkce.....	159
1.11.1	Funkce telefonů v ubytovacích zařízeních.....	159
1.11.2	Záznam informací pomocí předem naprogramovaných zpráv.....	165
1.12	Výměna nastavení mezi pobočkami	166
1.12.1	Pohyblivá pobočka	166
1.12.2	Rozšířená pohyblivá pobočka.....	167
1.13	Použití proprietárních telefonů s displejem	169
1.13.1	Používání historie hovorů	169
1.13.2	Používání telefonních seznamů	173
1.13.3	Přístup k funkcím systému	181
1.14	Používání proprietárního IP telefonu	182
1.14.1	Automatický popis (jen KX-NT366).....	182
2	Činnost správce	183
2.1	Funkce správy	184
2.1.1	Správa poboček.....	184
2.1.2	Správa časových režimů.....	185
2.1.3	Správa úrovně omezení (předávání oznamovacího tónu)	187
2.1.4	Zapnutí externího zdroje hudby na pozadí (BGM).....	188
2.1.5	Záznam odchozích zpráv (OGM).....	189

2.1.6	Povolení obsazování nedostupné venkovní linky uživateli na pobočkách	191
2.1.7	Zrušení monitorování pobočky připojené k jiné ústředně v síti.....	192
3	Přizpůsobení telefonu a systému	193
3.1	Přizpůsobení telefonu (Osobní programování).....	194
3.1.1	Přizpůsobení telefonu (Osobní programování)	194
3.1.2	Programování	196
3.1.3	Přizpůsobení funkcí tlačítek.....	207
3.2	Programování správce	212
3.2.1	Informace o programování.....	212
3.2.2	Programování správce.....	213
3.3	Přizpůsobení systému (Programování systému).....	215
3.3.1	Informace o programování.....	215
3.3.2	Programování systému.....	218
4	Dodatek.....	223
4.1	Odstraňování potíží 224	
4.1.1	Odstraňování potíží	224
4.2	Tabulka čísel funkcí.....	227
4.2.1	Tabulka čísel funkcí	227
4.3	Popis tónů	238
4.3.1	Popis tónů.....	238
Rejstřík		243

Oddíl 1

Ovládání

*V této kapitole najdete podrobný popis ovládání všech funkcí.
Po jejím prostudování budete moci ovládat celou řadu
užitečných funkcí systému.*

1.1 Před použitím telefonu

1.1.1 Před použitím telefonu

◆◆ Kompatibilní telefony

S touto pobočkovou ústřednou můžete používat následující typy telefonů:

- Proprietární IP telefon Panasonic (IP-PT)
(např. KX-NT346 nebo KX-NT366)
- SIP pobočka
(SIP Hardphone/SIP Softphone)
- Proprietární telefon Panasonic (PT)
(např. KX-T7636)
- Přenosná stanice Panasonic (PS)
(např. KX-TCA255 nebo KX-TCA256 a KX-TCA355)
- Jednolinkový analogový telefon s rotačním číselníkem (SLT)

Dostupnost funkcí závisí na použitém typu telefonu. Jestliže používáte proprietární telefon Panasonic s tlačítkem speciální funkce jako je  nebo s displejem (PT s displejem) nebo obojím, bude pro vás programování jednodušší.

Máte-li telefon s velkým displejem (např. KX-NT346 nebo KX-T7636), můžete při využívání funkcí postupovat podle zpráv na displeji. Pokud váš telefon není opatřen funkčními tlačítky nebo nemá displej, můžete ovládat ústřednu pomocí čísel funkcí. Postupujte podle návodu k vašemu telefonu.

Používáte-li konzolu, můžete využít její tlačítka stejným způsobem, jako tlačítka na připojeném proprietárním telefonu.

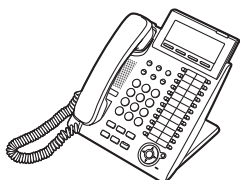

- Jestliže používáte proprietární telefon Panasonic bez funkčních tlačítek, můžete jako funkční tlačítko naprogramovat některé z nepoužívaných flexibilních tlačítek. Viz kapitola „3.1.3 Přizpůsobení funkcí tlačítek“.

Registrace přenosné stanice (PS)/pobočky SIP

Před prvním použitím je třeba přenosnou stanici/SIP pobočku v pobočkové ústředně zaregistrovat a přidělit jí číslo, což spadá do oblasti programování systému.

Postup potvrzení čísla pobočky najdete v části „Informace o pobočce“ v „3.1.2 Programování“. Uživatelé poboček SIP budou postupovat podle pokynů k příslušné pobočce.



Nonstop servis TELEFONNÍ ÚSTŘEDNY
volejte dispečink tel. **606 193 950**
PanaTEL® je specialistou na telefonní ústředny,
komunikační systémy Panasonic
www.PanaTEL.cz

◆◆ Čísla funkcí

Abyste mohli využívat některé funkce, budete muset zadat specifická čísla funkcí (včetně případných parametrů, pokud jsou vyžadovány).

Existují dva typy čísel funkcí:

- Flexibilní číslo funkce
- Fixní číslo funkce

Fixní číslo funkce nelze změnit. Flexibilní čísla funkcí však je možné kvůli snazšímu použití změnit. V této příručce se uvádějí standardní čísla funkcí (nastavená ve výrobě).

Flexibilní číslo se zobrazuje jako  (z jedné poloviny šedé tlačítko). Použijte nově naprogramované číslo, pokud jste číslo funkce změnili. Nové číslo si poznamenejte do Tabulky čísel funkcí, kterou najdete v 4.2.1 (Dodatek).

Upozornění

Standardní hodnota flexibilního čísla funkce se může lišit podle země/oblasti použití.



Pokud používáte jednolinkový telefon bez tlačítek „*“ nebo „#“, nebudete moci použít funkci, jejíž číslo obsahuje znaky „*“ nebo „#“.

◆◆ Tóny

V průběhu operace nebo po jejím ukončení uslyšíte různé tóny, které slouží jako potvrzení. Jejich význam najdete v části „4.3.1 Popis tónů“ (Dodatek).

◆◆ Displej

V této příručce se setkáte s výrazem „displej...“. Tím je myšlen displej proprietárního telefonu Panasonic. Používáte-li jiný než proprietární telefon Panasonic, zprávy se vám nezobrazí. Displej proprietárního telefonu Panasonic vám usnadní proces nastavování. Některé proprietární telefony vám rovněž usnadní přístup k funkcím. Zpráva se zobrazí v závislosti na použité funkci. Pomocí odpovídajícího tlačítka vedle displeje nebo pod ním, případně stisknutím navigačního tlačítka, získáte přístup k požadované funkci.

V závislosti na konkrétním proprietárním telefonu Panasonic s displejem dokonce můžete pomocí zpráv na displeji ovládat funkce nebo telefonovat. Podrobnosti najdete v části „1.13 Použití proprietárních telefonů s displejem“.

Upozornění



Tato příručka uvádí zprávy zobrazované na displeji v angličtině.
(na str. 207 najdete převodní tabulku zobrazování displeje Anglicky - Česky).

Číslo vaší pobočky

Máte-li proprietární telefon Panasonic s displejem, můžete si na něm zkontrolovat číslo vaší pobočky. Při zavěšeném sluchátku stiskněte tlačítko TRANSFER nebo S1 (Soft tlačítko INFO).

◆◆ Používání navigačního tlačítka/voliče Jog Dial/tlačítka hlasitosti

Navigační tlačítko lze použít při nastavení kontrastu displeje nebo úrovně hlasitosti, případně při hledání určité položky na displeji. Stiskněte navigační tlačítko, tlačítko hlasitosti, nebo otočte voličem jog dial požadovaným směrem. Kontrast nebo hlasitost, případně zobrazené položky se změní takto:

Navigační tlačítko	Otočný volič Jog Dial	Tlačítko hlasitosti
<p style="text-align: center;">Nahoru (Úroveň se zvyšuje)</p> <p style="text-align: center;">VLEVO ←  VPRAVO →</p> <p style="text-align: center;">Dolů (Úroveň se snižuje)</p>	<p style="text-align: center;">Vlevo (proti směru hodin. ručiček)</p> <p style="text-align: center;">↓ Úroveň se snižuje</p> <p style="text-align: center;"></p> <p style="text-align: center;">Vpravo (ve směru hodin. ručiček)</p> <p style="text-align: center;">↓ Úroveň se zvyšuje</p>	<p style="text-align: center;">Nahoru (Úroveň se zvyšuje)</p> <p style="text-align: center;"></p> <p style="text-align: center;">Dolů (Úroveň se snižuje)</p>

◆◆ Příklady







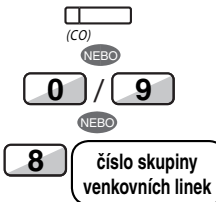

Displeje a obrázky uváděné jako příklady jsou z telefonu připojeného k KX-TDE200.

◆◆ Omezení

Některé funkce nemusí být na vaší pobočce přístupné, záleží na nastavení systému a typu použitého telefonu.

◆◆ Popis symbolů

Následující symboly ukazují dostupnost funkcí, poznámky a postup, jak funkci použít.









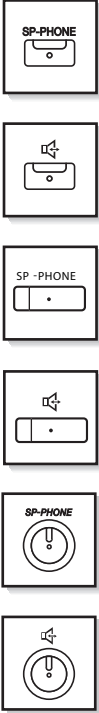







	<p>Tuto funkci nelze na jednorádkovém telefonu použít.</p>		<p>Některým z následujících způsobů se připojíte na venkovní linku.</p> <ul style="list-style-type: none"> • Stiskněte tlačítko CO. • Stiskněte tlačítko s číslem automatického přístupu na venkovní linku 0 nebo 9. • Stiskněte tlačítko s číslem pro přístup a číslo skupiny venkovních linek.
	<p>Viz část „Programování“.</p>		
	<p>Některým z uvedených způsobů obsadíte linku.</p> <ul style="list-style-type: none"> • Zvedněte sluchátko. • Stiskněte tlačítko SP-PHONE. • Stiskněte tlačítko MONITOR (hovor můžete zahájit zvednutím sluchátka). • Stiskněte tlačítko TALK. 		<p>Na dveřní hlásce stiskněte tlačítko volání.</p>
	<p>Některým z uvedených způsobů zavěste.</p> <ul style="list-style-type: none"> • Položte sluchátko. • Stiskněte tlačítko SP-PHONE. • Stiskněte tlačítko MONITOR. • Stiskněte tlačítko CANCEL. 		<p>Lehce stiskněte vidlici.</p>
	<p>Na proprietárním telefonu stiskněte odpovídající funkční tlačítko.</p>		<p>Hovořte.</p>
<div style="border: 1px solid black; border-radius: 10px; padding: 2px; display: inline-block;">požadované číslo</div>	<p>Navolte požadované číslo.</p> <p><Příklad></p> <div style="border: 1px solid black; border-radius: 10px; padding: 2px; display: inline-block;">kód účtu</div> Zadejte kód účtu.		<p>Ve sluchátku uslyšíte obsazovací, potvrzovací, oznamovací, vyzváněcí tón nebo tón zpětného vyzvánění.</p> <p>B. tón: Obsazovací tón C. tón: Potvrzovací tón D. tón: Oznamovací tón R. tón: Vyzváněcí tón R. B. tón: Tón zpětného vyzvánění</p>
<div style="border: 1px solid black; border-radius: 10px; padding: 2px; display: inline-block;">číslo pobočky</div>	<p>Navolte číslo pobočky.</p>	<div style="border: 1px solid black; border-radius: 10px; padding: 2px; display: inline-block;">venkovní tel. číslo</div>	<p>Navolte venkovní telefonní číslo.</p>
<div style="border: 1px solid black; border-radius: 10px; padding: 2px; display: inline-block;">telefonní číslo</div>	<p>Navolte telefonní číslo.</p>	<div style="border: 1px solid black; border-radius: 10px; padding: 2px; display: inline-block;">tlačítko volby</div>	<p>Stiskněte některé tlačítko volby (0–9, *, #).</p>
<div style="border: 1px solid black; border-radius: 10px; padding: 2px; display: inline-block;">HOLD</div>	<p>Na SIP pobočce stiskněte tlačítko HOLD.</p>		

◆◆ Použití proprietárního telefonu Panasonic















Používáte-li proprietární telefon Panasonic a konzolu, mohli byste na nich nalézt některá užitečná funkční tlačítka, o kterých se hovoří níže. Uživatelé přenosných stanic, viz část „Pokyny k obsluze“. Tato tlačítka významně usnadňují obsluhu. Obrázky tlačítek uvedené v tabulce se mohou poněkud lišit od skutečného stavu.





Tlačítka na proprietárním telefonu

	<p>Flexibilní tlačítka: Používají se k uskutečnění nebo přijetí venkovního volání (tlačítko CO) nebo jako funkční tlačítka. Musíte provést přiřazení tlačítka. Podrobnosti viz část „Přizpůsobení tlačítek“.</p>		<p>SP-PHONE: Hlasitý telefon.</p>
---	---	--	--





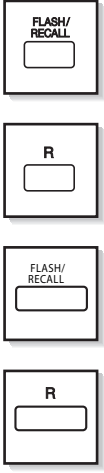







     	<p>AUTOMATICKÁ VOLBA/ULOŽENÍ: Volání čísla ze systémového/osobního seznamu rychlé volby nebo uložení změn nastavení.</p>	 	<p>PAUZA: Vložení pauzy do ukládaného telefonního čísla. Toto tlačítko také nahrazuje tlačítko PROGRAM, pokud jím telefon není opatřen.</p>
   	<p>OPAKOVÁNÍ VOLBY: Opakovaná volba naposled volaného čísla.</p>	   	<p>ZPRÁVA: Používá se pro zanechání nebo vyzvednutí upozornění na vyčkávající vzkaz, nebo zpětné zavolání účastníkovi, který zanechal upozornění.</p>















1.1 Před použitím telefonu

     	<p>INTERKOM: Vnitřní volání nebo přijetí volání v režimu interkom.</p>		<p>Softwarová tlačítka: Slouží k výběru položky ve spodní části displeje.</p>
 	<p>MONITOROVÁNÍ: Používá se při hands-free volbě. Může se použít jako hlasitý příposlech.</p>	     	<p>Automatická odpověď/ztlumit zvuk: Přijetí volání v hands free režimu nebo vypnutí mikrofону během hovoru.</p>

	<p>PŘEDAT: Přepojení hovoru na jiné číslo.</p>		<p>PŘIDRŽET: Přidržení hovoru.</p>
	<p>PŘERUŠENÍ/NÁVRAT K HOVORU: Ukončení probíhajícího hovoru a další volání bez zavěšování sluchátka. Po vyzvednutí má stejnou funkci jako tlačítko ZRUŠIT (CANCEL).</p>		<p>KONFERENCE: Pro sestavení konference několika účastníků.</p>

1.1 Před použitím telefonu

 	<p>HLASOVÁ VÝZVA/ZTLUMIT: Automatické monitorování hovoru v režimu interkomu, nelze použít pro hlasitou konverzaci. Slouží rovněž k vypnutí mikrofonu během hovoru.</p>	   	<p>Přesměrování hovoru (FWD)/ Nerušit (DND): Používá se k přesměrování hovoru nebo jako funkce „Nerušit“.</p>
    	<p>PROGRAMOVÁNÍ: Pro vstup do režimu programování a ukončení režimu programování.</p>	 	<p>PŘÍJEM: Používá se pro příjem příchozího hovoru.</p>

 	<p>„ROZPAD“: Používá se k odpojení od linky.</p>	     	<p>Navigační tlačítko/Jog Dial/Tlačítko hlasitosti: Pro nastavení hlasitosti a kontrastu displeje nebo výběr požadovaných položek.</p>
	<p>Programovatelná funkce (PF): <i>Nachází se v horní části pole flexibilních tlačítek nebo na konzole DSS</i> Přiřazuje požadované tlačítko a slouží pro přístup k uložené funkci. Často se používá pro volbu čísla jediným dotykem. (Na některých telefonech označeno pouze jako „F + číslo“).</p>		<p>REŽIM: Slouží k posuvu nabídky displeje a výběru různých služeb</p>
	<p>VYBRAT: Používá se k výběru označené položky nebo k volbě zobrazeného telefonního čísla.</p>		<p>POSUN: Slouží k přístupu do druhé úrovně softwarových tlačítek.</p>
	<p>ENTER: Používá se k potvrzení vybrané položky.</p>		<p>STORNO: Používá se ke zrušení vybrané položky.</p>
	<p>DALŠÍ STRANA: Používá se k přepínání stránek u funkce automatického popisu (Self Labelling). (jen u modelu KX-NT366).</p>		

1.1 Před použitím telefonu

Tlačítka s možností přizpůsobení

Je-li v této příručce výraz uzavřen do závorek, např. (Účet), znamená to, že bylo flexibilní tlačítko změněno na tlačítko „Účet“. Podrobnější informace najdete v kapitole „3.1.3 Přizpůsobení funkcí tlačítek“.

Tlačítko	Funkce
Vnější linka Loop CO/Množina SL (L-CO/M-SL)	Přístup k volné venkovní lince pro odchozí volání. Příchozí volání z kterékoli venkovní linky.
Skupina vnějších linek Trunk Group- / Skupina č.- (G-CO / S-SL)	Přístup k volné venkovní lince dané skupiny venkovních linek pro odchozí volání. Příchozí volání z venkovní linky v přiřazené skupině venkovních linek.
Samostatná vnější linka Single Line / Samost. SL (S-CO / V-SL)	Přístup k určité venkovní lince pro odchozí volání nebo příjem příchozího volání.
Přímá volba DSS / Pob	Přístup k pobočce na jeden dotek. Lze jej také změnit na jiné funkční tlačítko.
Jednotlačítková volba (One Touch Dialling)	Volání určitého čísla nebo přístup k určité funkci na jeden dotek.
Skupina pro rozdělení příchozích hovorů ICD Group / RPH Skup.	Přístup k vybrané skupině pro přidělování příchozích volání pro vlastní volání a příjem příchozích volání.
Zpráva (Message)	Používá se pro zanechání upozornění na vyčkávající vzkaz, nebo zpětné volání účastníkovi, který zanechal upozornění na vyčkávající vzkaz.
Zpráva pro jinou pobočku (Message for Another Extension)	Pobočka s tlačítkem Message (Zpráva) pro jinou pobočku.
Přesměrování/Odmítnutí volání – oba typy (Call Forwarding (FWD)/Do Not Disturb (DND) – Both Calls)	Přesměrování všech hovorů na určitou pobočku nebo odmítnutí.
Přesměrování/Odmítnutí volání (FWD/DND) – vnější volání	Přesměrování venkovních hovorů na určitou pobočku nebo odmítnutí.
Přesměrování/Odmítnutí volání (FWD/DND) – interní volání	Přesměrování vnitřních volání na určitou pobočku nebo odmítnutí.
Přesměrování skupiny – oba typy (Group FWD) – Both Calls	Přesměrování všech hovorů pro vaši skupinu na určitou pobočku.
Přesměrování skupiny – vnější volání (Group FWD) – Outside Calls	Přesměrování venkovních hovorů pro vaši skupinu na určitou pobočku.
Přesměrování skupiny – vnitřní volání (Group FWD) – Intercom Calls	Přesměrování vnitřních hovorů pro vaši skupinu na určitou pobočku.
Účet (Account)	Zadání čísla účtu.
Konference (Conference)	Pro sestavení konference několika účastníků.
Ukončit (Terminate)	Ukončení probíhajícího hovoru a další volání bez zavěšování sluchátka.
Přístup k externím funkcím (External Feature Access (EFA))	Přístup ke speciálním funkcím poskytovaným pobočkovou ústřednou nebo telefonní společností.
Informace o poplatcích za volání (Call Charge Reference)	Slouží ke kontrole celkové částky provolané z vaší pobočky.
Zaparkování hovoru (Call Park)	Zaparkování nebo vyzvednutí hovoru v naprogramované zóně.
Zaparkování hovoru (Automatická parkovací zóna) (Call Park (Automatic Park Zone))	Zaparkování hovoru ve volné zóně automaticky.
Historie volání (Call Log)	Zobrazení informací o příchozích hovorech.
Historie volání skupiny pro rozdělení hovorů (Call Log for ICD Group)	Zobrazení informací o příchozích hovorech skupiny pro rozdělení hovorů.
Přihlášení/odhlášení (Log-in/Log-out)	Přepínání mezi režimem přihlášení a odhlášení.

Tlačítko	Funkce
Přihlášení/odhlášení do/z určité skupiny (Log-in/Log-out of a specified group)	Tlačítko přihlášení/odhlášení pro jinou skupinu přidělování příchozích volání.
Přihlášení/odhlášení pro všechny skupiny (Log-in/Log-out for all groups)	Tlačítko přihlášení/odhlášení pro všechny skupiny.
Přesměrovat (Hurry-up)	Přepojení nejdéle čekajícího volání ve frontě skupiny na nouzové číslo při přetížení. Rozdělení fronty.
Manuální odpojení (Wrap-up)	Přepínání stavu „Připraven“/„Nepřipraven“. Režim prodlevy „wrap-up“.
Výstraha systému (System Alarm)	Potvrzení poruchového stavu PBX.
Časové přepínání (Den/Noc/Oběd/Přestávka) / (Time Service (Day/Night/Lunch/Break))	Přepínání režimů podle časového plánu.
Odpověď (Answer)	Používá se pro příjem příchozího hovoru.
Rozpad (Release)	Používá se k odpojení od linky během nebo po skončení hovoru bez zavěšení nebo přesměrování hovoru.
Omezení ceny/Omezení volání (Toll Restriction/Call Barring)	Slouží k dočasnému omezení úrovně služeb/úpravě úrovně oprávnění k volání na jiných pobočkách.
Služby ISDN (ISDN Service)	Přístup ke službě ISDN.
Zákaz zobrazení čísla volající pobočky (Calling Line Identification Restriction (CLIR))	Přepínání mezi režimy zobrazení /nezobrazení čísla volající pobočky (CLIR / CLIP).
Zákaz zobrazení čísla venkovní linky (Connected Line Identification Restriction (COLR))	Přepínání mezi režimy zobrazení /nezobrazení čísla volající st. linky (CLOR / CLOP).
ISDN-Přidržet (ISDN-Hold)	Přepojení volání prostřednictvím telefonní společnosti.
Náhlavní souprava (sluchátka s mikrofonem) (Headset)	Telefonování s náhlavní soupravou.
Přepínání časových režimů (Automaticky/ručně) (Time Service Switching Mode (Automatic/Manual))	Automatické nebo ruční přepínání časových režimů.
Obousměrný záznam hovoru (Two-way Record)	Záznam hovoru a uložení záznamu do vlastní hlasové schránky.
Obousměrný záznam hovoru do jiné schránky (Two-way Transfer)	Záznam hovoru a uložení záznamu do hlasové schránky zvolené pobočky.
Obousměrný záznam hovoru jedním dotykem (One-touch Two-way Transfer)	Záznam hovoru a uložení záznamu do hlasové schránky zvolené pobočky stisknutím jediného tlačítka.
Monitorování zanechávání vzkazu v hlasové schránce (Live Call Screening (LCS))	Příposlech během zanechávání vzkazu v hlasové schránce s možností navázání hovoru.
Přepojení hlasové pošty (Voice Mail Transfer)	Přepojení hovoru do hlasové schránky nebo na číslo vybrané pobočky.
Přímá volba stanice v síti jiné ústředny (Network Direct Station Selection (NDSS))	Přístup k pobočce připojené k jiné pobočkové ústředně stisknutím jediného tlačítka.
Funkce CTI (Computer Telephony Integration (CTI))	Přístup k funkcím CTI (telefonování z počítače).
– Přihlášení (Check-in)	Přepnutí pobočky hotelového pokoje do stavu „přihlášeno“.
– Odhlášení (Check-out)	Přepnutí pobočky hotelového pokoje do stavu „odhlášeno“.
Číslo primárního seznamu (Primary Directory Number (PDN))	Slouží pro volání a příjem jak venkovních, tak vnitřních volání.
Číslo sekundárního seznamu (Secondary Directory Number (SDN))	Slouží k zobrazení aktuálního stavu jiné pobočky, volání pobočky a vyzvednutí nebo přepojení hovorů na tuto pobočku.

◆◆ Postupy ovládání funkcí

◆◆ Volání na jinou pobočku

Název funkce

Volání na číslo jiné pobočky (Interkom).

Pobočka PT/SLT/PS/SIP

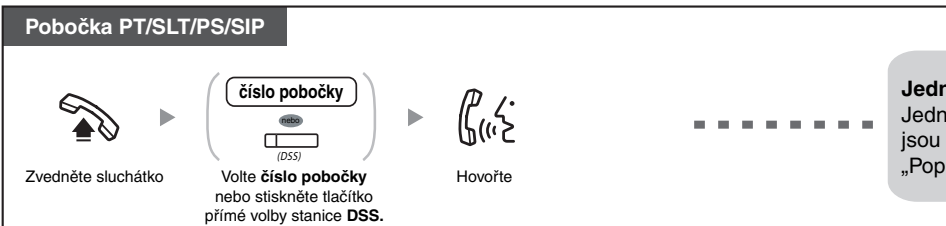

Jednotlivé kroky
Jednotlivé symboly jsou vysvětleny v části „Popis symbolů“.

Indikátor tlačítka DSS signalizuje aktuální stav takto:
Nesvídí: Pobočka je volná.
Svídí červeně: Vaše nebo jiná pobočka obsazuje linku.

Volání s použitím seznamu viz „1.13.2 Používání telefonních seznamů“.

Zjednodušení činnosti
Tlačítko přímé volby stanice (DSS) je užitečné v případě častého volání některého čísla nebo při práci spojovatelky.

Hlasitý režim
Pro telefonování v režimu interkomu použijte tlačítko SP-PHONE.

Přizpůsobení telefonu

- 3.1.2 Nastavení režimu programování „Přiřazení preferované linky“ a „Odchozí volání“.
Výběr linky po zvednutí sluchátka.
- 3.1.3 Přizpůsobení funkcí tlačítek: Vytvoření nebo změna nastavení tlačítka přímé volby (DSS).

Informace o programování: Provedenou změnu programování si poznamenejte.

Informace

Tipy



Nonstop servis TELEFONNÍ ÚSTŘEDNY
volejte dispečink tel. **606 193 950**
PanaTEL® je specialistou na telefonní ústředny,
komunikační systémy Panasonic
www.PanaTEL.cz

◆◆ Příklad konfigurace

Tento obrázek znázorňuje příklad zapojení.

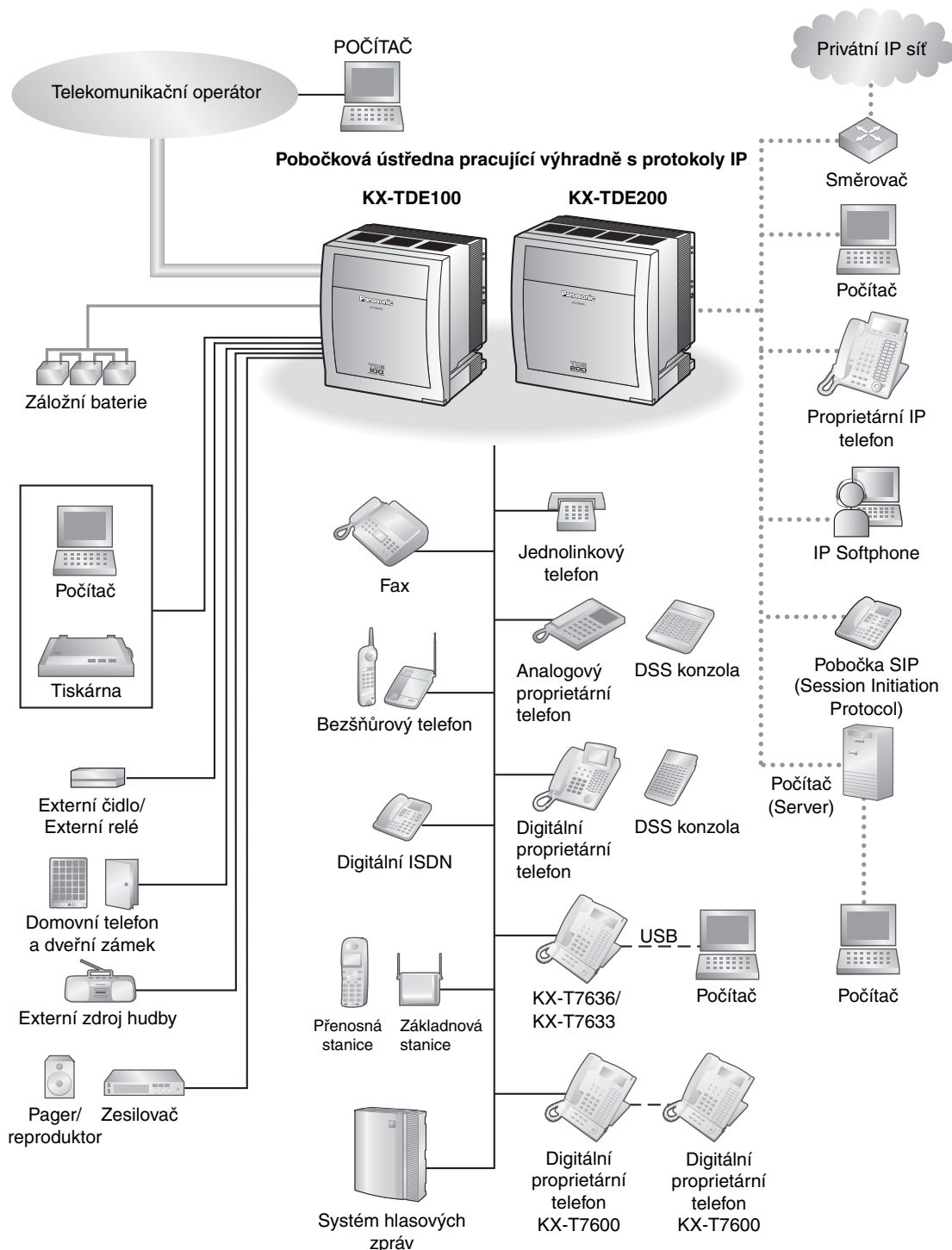

1.2 Odchozí volání

1.2.1 Základní způsoby

- Volání na jinou pobočku
- Volání na venkovní číslo
- Odchozí volání do privátní sítě (TIE Line Access)
- Používání kódu účtu (Zadání kódu účtu)

◆◆ Volání na jinou pobočku

Volání na číslo jiné pobočky (Interkom).

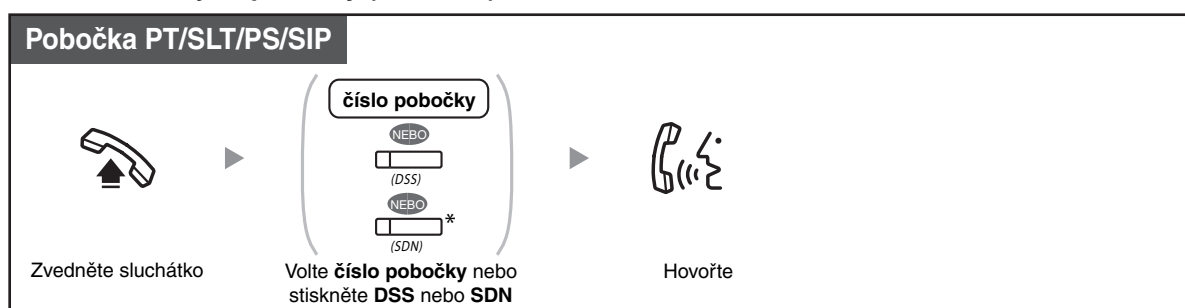

- Indikátor tlačítka DSS signalizuje aktuální stav takto:
 - Nesvíí:** Pobočka je volná.
 - Svíí červeně:** Vaše nebo jiná pobočka obsazuje linku.
- * Tlačítko SDN musíte stisknout jednou nebo dvakrát podle toho, jak byl nastaven jeho režim. Podrobnosti viz „1.5.1 Číslo pobočky z primárního seznamu (PDN)/sekundárního seznamu (SDN)“.



- Volání s použitím seznamu viz „1.13.2 Používání telefonních seznamů“.
- **Zjednodušení činnosti**
Tlačítko přímé volby stanice (DSS) je užitečné v případě častého volání některého čísla nebo při práci spojovatelky.
- **Hlasitý režim**
Pomocí tlačítka SP-PHONE můžete volat v režimu interkom s funkcí hlasité konverzace.



Přizpůsobení telefonu

- 3.1.2 Programování—**Přirazení preferované linky—Odchozí volání**
Výběr linky po zvednutí sluchátka.
- 3.1.3 Přizpůsobení funkcí tlačítek
Vytvoření nebo změna nastavení tlačítka přímé volby stanice (DSS).



Nonstop servis TELEFONNÍ ÚSTŘEDNY

volejte dispečink tel. **606 193 950**

PanaTEL® je specialistou na telefonní ústředny,
komunikační systémy Panasonic

www.PanaTEL.cz

Volání na číslo spojovatelky

Můžete volat pobočku nebo skupinu přiřazenou jako spojovatelka.

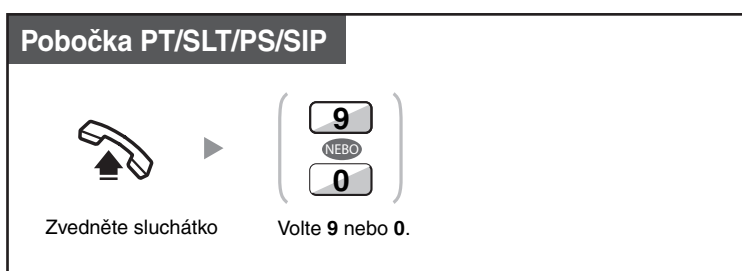

- Výchozí číslo spojovatelky závisí na zemi prodeje.

◆◆ Volání na venkovní telefonní číslo

Než budete volit číslo venkovního telefonu, musíte obsadit venkovní linku, protože externí hovory jdou přes pobočkovou ústřednu.

Použijte jednu z níže uvedených metod:

Automatický výběr venkovní linky (Automatic Line Access)



- Výchozí čísla přístupu k venkovní lince závisí na zemi prodeje.

Automatický výběr volné venkovní linky v určité skupině venkovních linek (Outside Line Group Access)

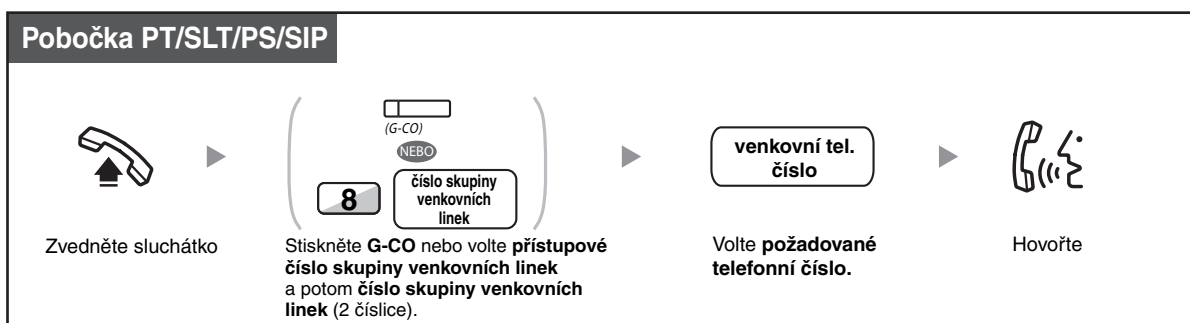

Výběr určité venkovní linky

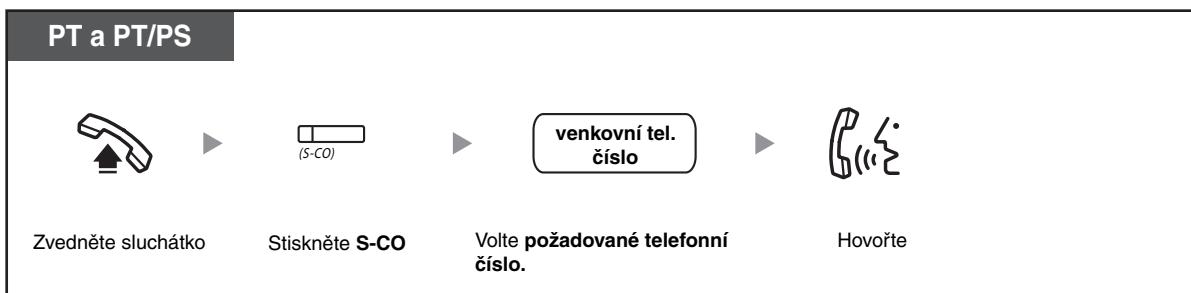

- Každý z indikátorů tlačítek S-CO nebo G-CO signalizuje aktuální stav takto:
Nesvíí: Linka je volná.
Svíí červeně: Linka se používá.
- Uskutečnění hovoru na určité venkovní číslo může být omezeno. Uskutečnění hovoru viz „1.2.7 Volání bez omezení“.



- **Ke kontrole čísla před jeho použitím** je můžete navolit a na displeji zkontrolovat a teprve potom zvednout sluchátko. (Předvolba)
- **Informace o poplatcích za volání**
 Celkovou výši provolané částky si můžete ověřit po stisknutí tlačítka „Informace o poplatcích za volání“ (Call Charge Reference button).
- **Chcete-li uskutečnit další hovor bez zavěšení sluchátka**, stiskněte tlačítko FLASH/RECALL.
 Tím se opět připojí venkovní linka a ozve se venkovní oznamovací tón. Při stisknutí tlačítka Terminate se ozve oznamovací tón interkomu. Nyní můžete navolit požadované telefonní číslo.
- **Hlasitý režim**
 Po stisknutí tlačítka SP-PHONE můžete uskutečnit venkovní hovor a vést hlasitou konverzaci (hands-free).



Přizpůsobení telefonu

- 3.1.2 Nastavení režimu programování—**Přirazení preferované linky—Odchozí volání**
 Výběr volné linky po zvednutí sluchátka.
- 3.1.3 Přizpůsobení funkcí tlačítek
 Vytvořte nebo upravte tlačítko Loop-CO (L-CO), tlačítko Group-CO (G-CO), tlačítko Single-CO (SCO), tlačítko Terminate nebo tlačítko Call Charge Reference.

◆◆ Odchozí volání do privátní sítě (TIE Line Access)

Můžete volat na pobočky připojené k jiným pobočkovým ústřednám v privátní síti.

Volání

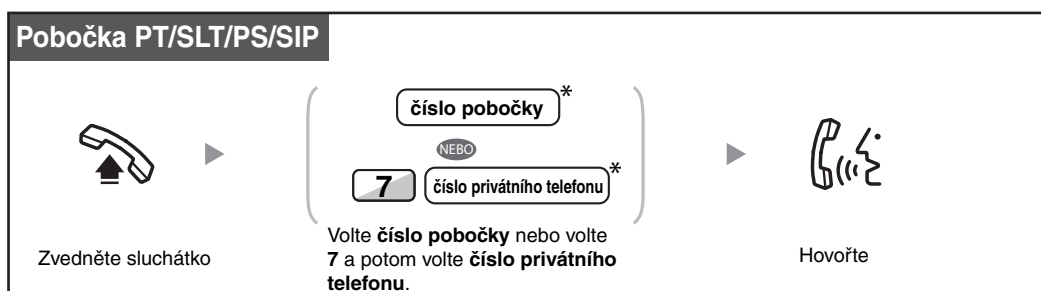



- * Jaký formát telefonního čísla je třeba volit závisí na nastavení vaší pobočkové ústředny.

Volání stisknutím jediného tlačítka



- Chcete-li monitorovat pobočku jiné pobočkové ústředny po přizpůsobení tlačítka NDSS**, zvedněte sluchátko, stiskněte tlačítko NDSS a zavěste. Indikátor tlačítka NDSS bude signalizovat aktuální stav takto:
Nesvíí: Pobočka je volná.
Svíí červeně: Pobočka je obsazená.



Přizpůsobení telefonu

- 3.1.3 Přizpůsobení tlačítek
 Vytvoření nebo změna nastavení tlačítka přímé volby stanice v síti (NDSS).

◆◆ Použití kódu účtu (Account Code Entry)

Uživatelům poboček můžete přiřadit konkrétní kódy účtů a sledovat, jak používají telefon. Každému klientovi přidělíte kód účtu a můžete sledovat délky jejich hovorů.

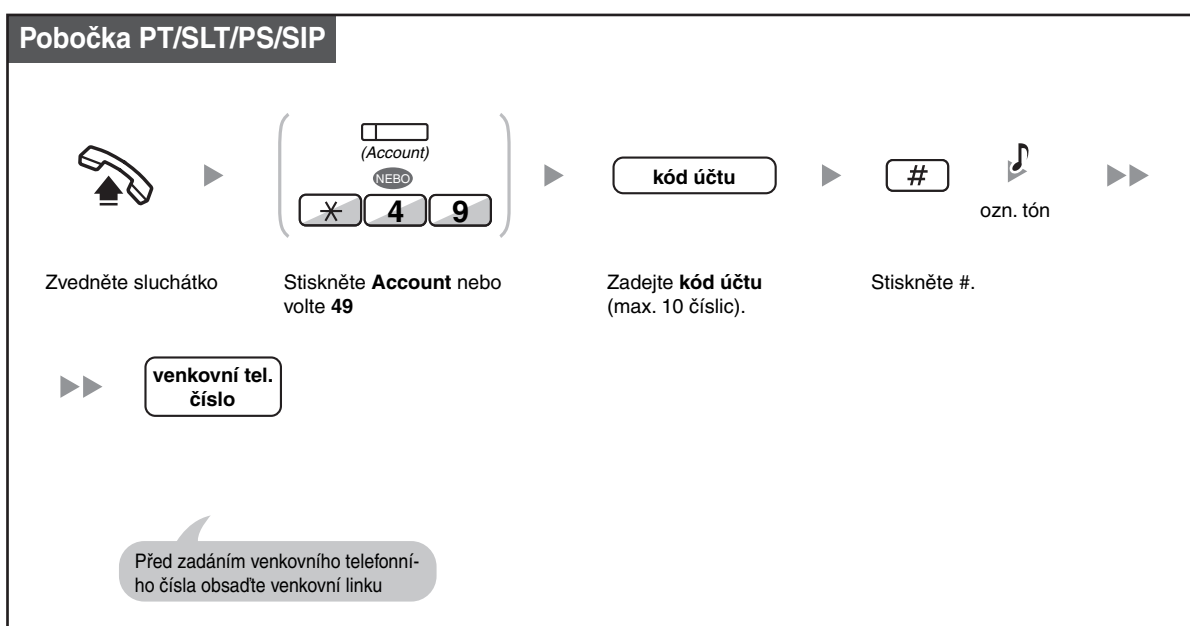



- **Uživatel pobočky s proprietárním telefonem Panasonic** může zadat kód účtu v průběhu konverzace a když uslyší odkazovací tón potom, co druhá strana zavěsí.
- Kód účtu se může skládat z číslic „0“ až „9“.
- Podle nastavení vaší pobočkové ústředny můžete být před spojením venkovního hovoru vyzváni k zadání kódu účtu.
- **Zadáte-li kód chybně**, stiskněte tlačítko „*“ a zadejte kód znovu.



- **Kvůli pohodlné obsluze** si můžete kód uložit s telefonním číslem do paměti (viz Zkrácená volba).



Přizpůsobení telefonu

- 3.1.3 Přizpůsobení tlačítek
Vytvoření nebo změna nastavení tlačítka Account (Účet).

1.2.2 Zkrácená volba čísla

Zkrácená volba je užitečná v případě často používaných telefonních čísel.

- Volání čísla přiřazeného na tlačítku volby jediným dotykem (One-touch Dialling)
- Použití seznamu pobočky (Personal Speed Dialling)
- Použití seznamu pobočkové ústředny (System Speed Dialling)
- Automatická volba nastaveného čísla zvednutím sluchátka (Hot Line)
- Použití funkce volby předem naprogramovaného čísla (Quick Dialling)

◆◆ Volba čísla jediným dotykem (One-touch Dialling)

Flexibilnímu tlačítku můžete přiřadit telefonní číslo a volit je jediným stisknutím.



Přizpůsobení telefonu

- 3.1.3 Přizpůsobení funkcí tlačítek
Vytvořte nebo upravte tlačítko volby jediným dotykem (One-touch Dialling) a uložte požadované číslo telefonu nebo funkce.

◆◆ S využitím seznamu pobočky (Personal Speed Dialling)

Do osobního seznamu (seznamu pobočky) můžete uložit až 100 telefonních čísel. Funkce se někdy označuje jako zkrácená volba stanice (Station Speed Dialling).

Uložení telefonního čísla

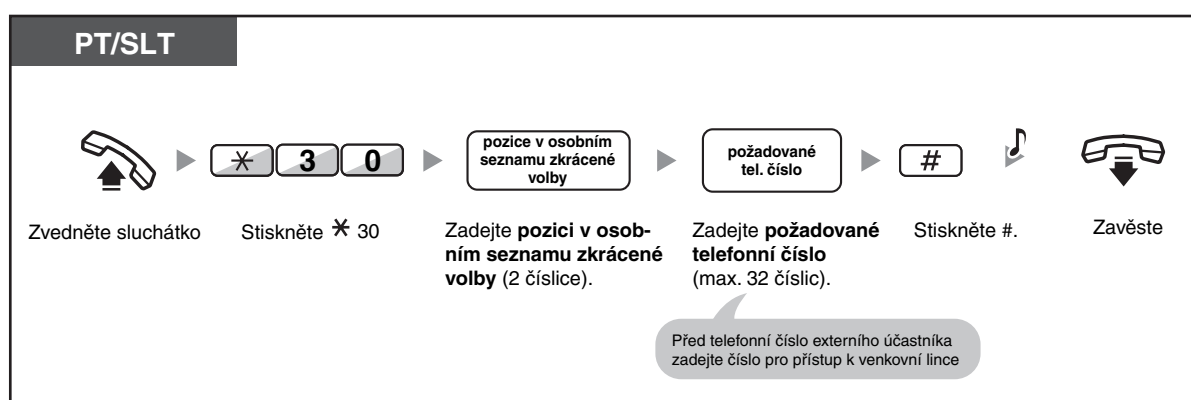

Volání čísla

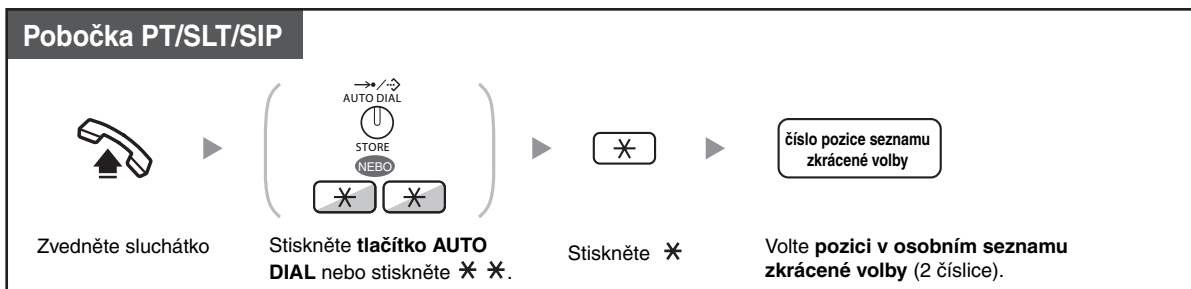

- Uživatelé poboček SIP si nemohou na svých pobočkách ukládat čísla zrychlené volby. Lze však použít osobní seznam zrychlené volby uložený v pobočkové ústředně pomocí programování systému.



- Volání s použitím seznamu viz „1.13.2 Používání telefonních seznamů“.

◆◆ S využitím seznamu pobočkové ústředny (System Speed Dialling)

Můžete využít funkci zrychlené volby čísel uložených v pobočkové ústředně.

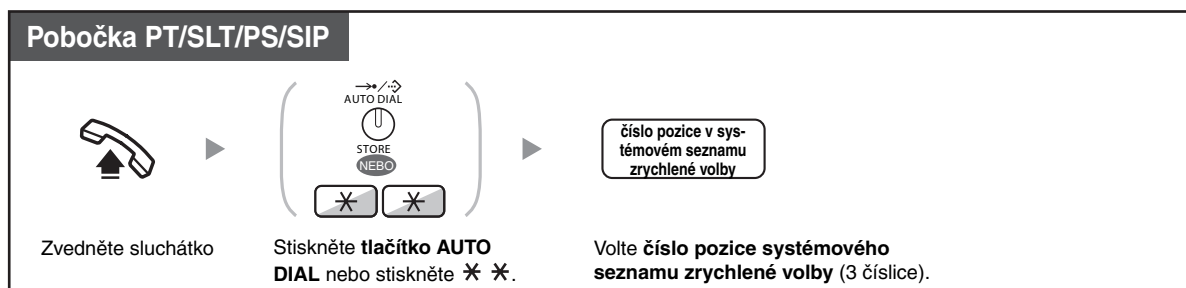

- Volání s použitím seznamu viz „1.13.2 Používání telefonních seznamů“.

◆◆ Automatická volba nastaveného čísla zvednutím sluchátka (Hot Line)

Po nastavení můžete určité číslo volat pouhým zvednutím sluchátka. Funkce se někdy označuje jako Pickup Dialling.

Uložení telefonního čísla

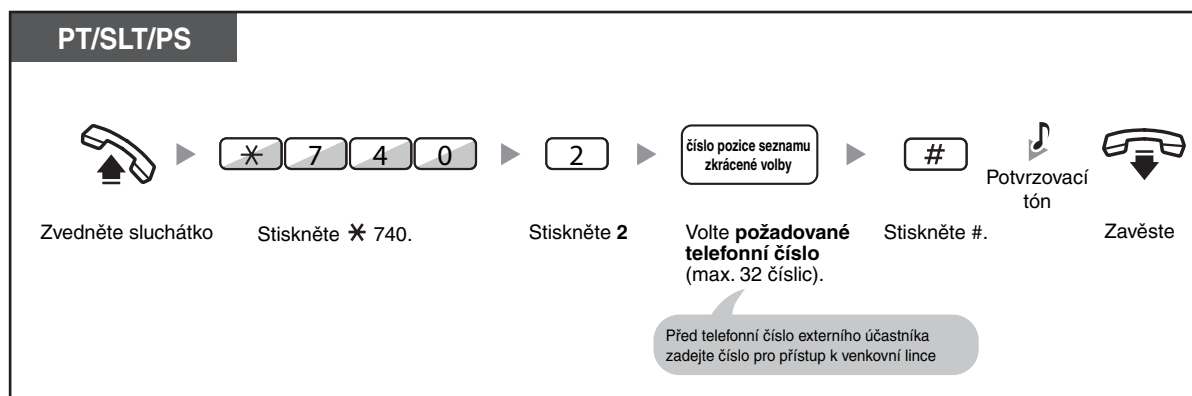

Aktivace/zrušení

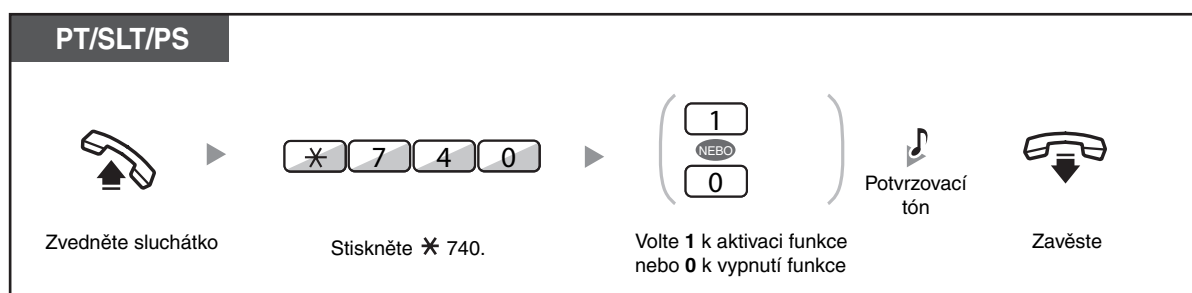

Volání čísla

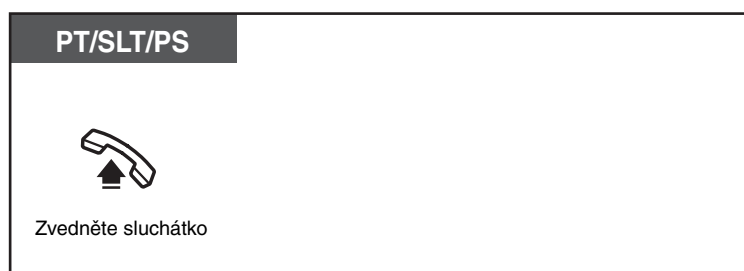

- Chcete-li volat na jiné číslo, vytočte je ještě před uplynutím prodlevy automatické volby.
- Je vhodné nastavit si při zvednutí sluchátka obsazení linky interkomu. (Přiřazení preferované linky -- odchozí volání)
- Při programování systému lze nastavit delší prodlevu funkce Hot Line. To je užitečné, pokud potřebujete po zvednutí sluchátka více času na volbu jiného telefonního čísla nebo čísla pobočky.



Přizpůsobení telefonu

- 3.1.2 Programování—**Přiřazení preferované linky**—**Odchozí volání**
Výběr linky po zvednutí sluchátka.

◆◆ Volání předem naprogramovaného čísla (Zkrácená volba)

Číslo můžete vytočit pouhým stisknutím tlačítka předem nastaveného pro zrychlenou volbu.

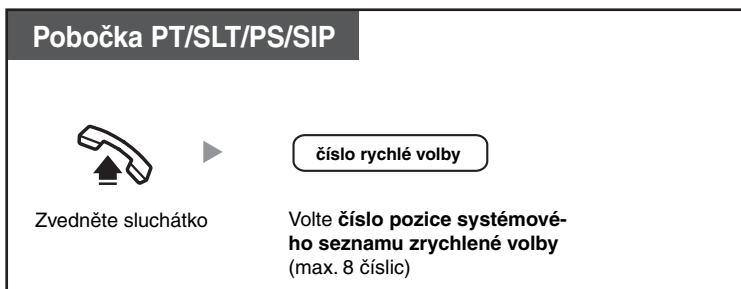

- Toto je užitečná funkce např. v hotelech. Pokojovou službu můžete např. zavolat volbou čísla „3“, aniž byste museli volit celé číslo příslušné pobočky.

1.2.3 Opakovaná volba

To je užitečná funkce, potřebujete-li volat znovu na stejné číslo.

- Opakovaná volba posledního volaného čísla

◆◆ Opakování volby posledního vnějšího volaného čísla

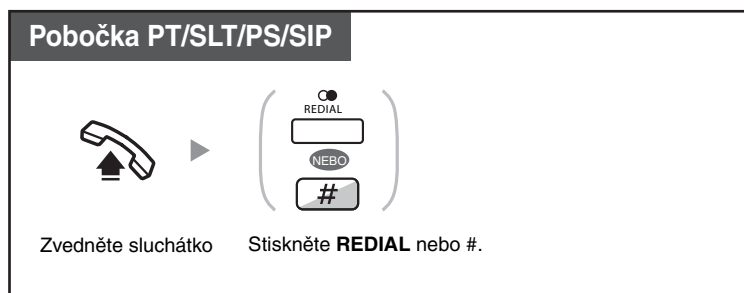

- Do paměti opakované volby se automaticky ukládá číslo o max. délce 32 číslic.
- Ozve-li se po stisknutí tlačítka REDIAL obsazovací tón, zkuste to po chvíli znovu.



- **Automatická opakovaná volba**
Automatickou opakovanou volbu vyvoláte stisknutím tlačítka SP-PHONE a potom REDIAL, případně rovnou tlačítko REDIAL. Přístroj bude opakovaně vytáčet obsazené číslo, dokud volaná strana nezvedne telefon nebo po určité předem stanovenou dobu. Během opakování volby se můžete věnovat jiné práci. Budete-li chtít funkci ukončit, stiskněte tlačítko FLASH/RECALL.
 Některé venkovní linky nemusí tuto funkci podporovat.
 Funkce není přístupná na modelu KX-T7665 a na přenosné stanici.

1.2.4 Je-li volané číslo obsazené nebo volaný neodpovídá

- Rezervace obsazené linky (Automatické zpětné volání při obsazené lince)
- Nastavení zpětného volání na lince ISDN (Completion of Calls to Busy Subscriber [CCBS])
- Odeslání tónu čekajícího hovoru (Čekající hovor)
- Zanechání upozornění na neúspěšné volání/volání osobě, která upozornění na neúspěšné volání zanechala (Message Waiting)
- Vstup do probíhajícího hovoru (Vynucený vstup na obsazenou linku)
- Monitorování jiné pobočky (Monitorování hovoru)
- Volání na pobočku odmítající hovor (Vynucené zrušení funkce „Nerušit“)

◆◆ Rezervace obsazené linky (Automatické zpětné volání při obsazené lince)

Telefon můžete nastavit tak, aby přijal zpětné volání:

- když původně obsazená pobočka ukončí hovor (zavěsí),
- když se uvolní venkovní linka původně obsazená jinou pobočkou.

Funkce automatického zpětného volání není k dispozici pro venkovní čísla.

V okamžiku aktivace vyzvánění zpětného volání:

- Pro venkovní volání: Linka je obsazená.
- Pro vnitřní volání (interkom): Volaná pobočka začne automaticky vyzvánět.

Nastavení (pro pobočku i pro venkovní linku)

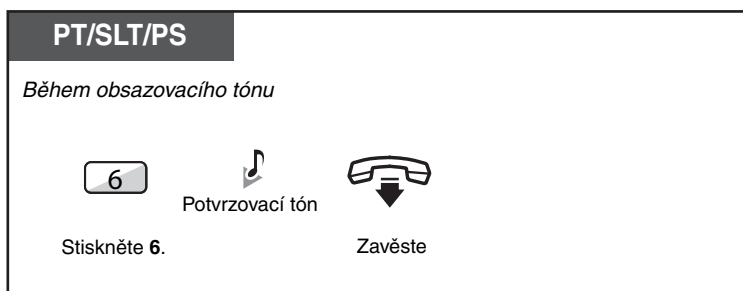

Přijetí zpětného volání z volné pobočky

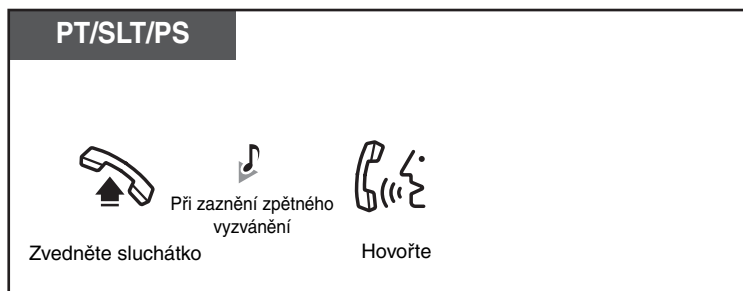

Nonstop servis TELEFONNÍ ÚSTŘEDNY
volejte dispečink tel. **606 193 950**
PanaTEL® je specialistou na telefonní ústředny,
komunikační systémy Panasonic
www.PanaTEL.cz

Přijetí zpětného volání z uvolněné venkovní linky

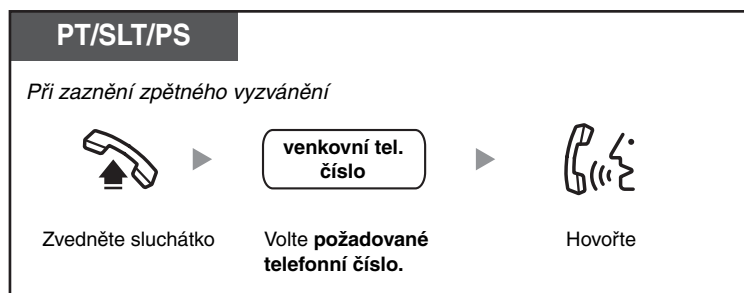

- Když nepřijmete zpětné volání do 10 vteřin po zazvonění, funkce se zruší.

Zrušení funkce zpětného vyzvánění (Automatic Callback Busy Cancel)

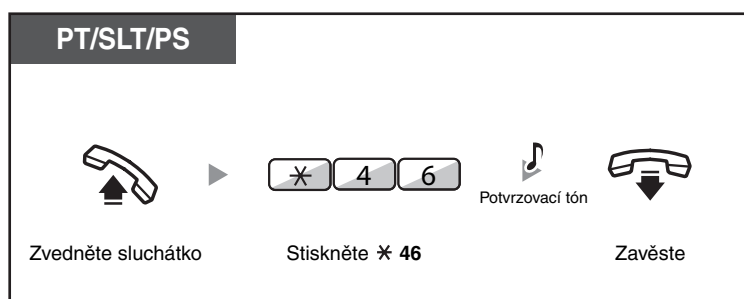

◆◆ Nastavení zpětného volání na lince ISDN (Completion of Calls to Busy Subscriber [CCBS])

Telefon můžete nastavit tak, aby po uvolnění linky ISDN volaného účastníka začal vyzvánět. Když přijmete zpětné volání, vytočí se automaticky číslo volaného účastníka.

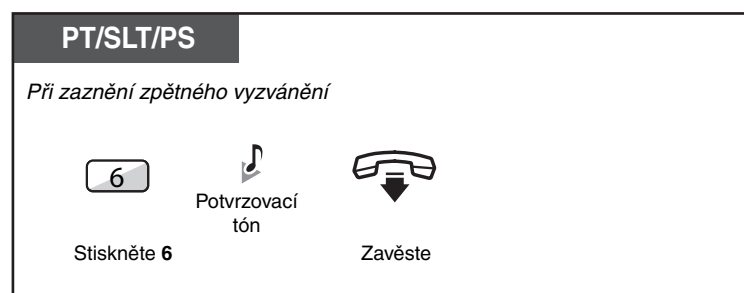

Přijetí během zpětného zazvonění

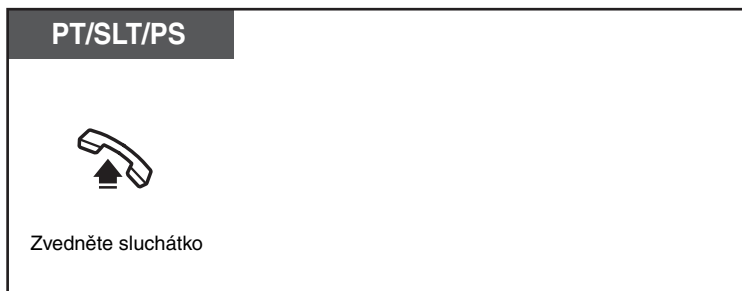

Zrušení žádosti o zpětné zazvonění (CCBS Cancel)

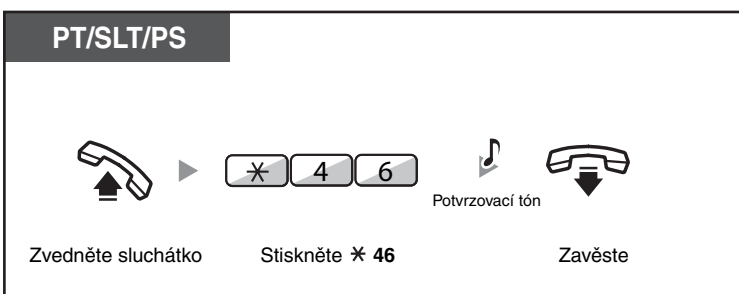

- Když nepřijmete zpětné volání během nastaveného časového intervalu po zazvonění, funkce se zruší.
- Dostupnost této funkce závisí na nabídce služeb ISDN telefonní společnosti.

◆◆ Odeslání tónu čekajícího hovoru (Call Waiting)

Obsazený účastník může být upozorněn na čekající hovor.

Funkce se někdy také označuje jako Busy Station Signaling, BSS (Signalizace obsazené stanici).

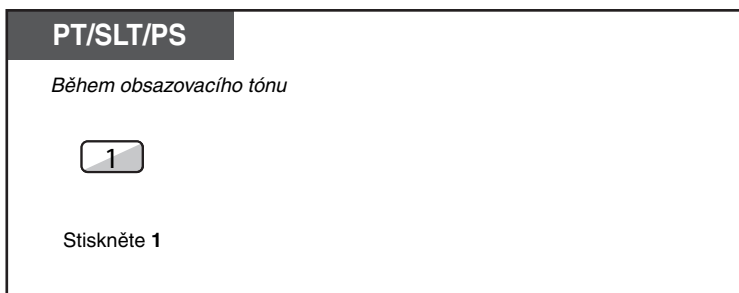

- **Podle typu telefonu volaného účastníka** můžete na své volání upozornit hlasitě (funkce OHCA) pomocí reproduktoru a mikrofonu, nebo diskrétně prostřednictvím sluchátka (funkce Whisper OHCA), jestliže volaný účastník telefonuje pomocí sluchátka. Viz „1.8.3 Čekající příchozí volání”
- Podle nastavení systému a nastavení volané pobočky může být tón čekajícího hovoru odeslán automaticky, aniž byste museli použít výše uvedený postup. Podrobnosti viz „**Automatické vyslání tónu čekajícího volání**” v „3.1.2 Programování”.

◆◆ Zanechání upozornění na neúspěšné volání/volání osobě, která upozornění na neúspěšné volání zanechala (Message Waiting)

◆ Volající

Je-li volaná pobočka obsazená nebo volaná osoba volání nepřijímá, můžete na volané pobočce zanechat upozornění a volaná osoba vám může zavolat později.

◆ Volaná pobočka

Jako upozornění na příchozí volání se rozsvítí indikátor tlačítka Message. Po přijetí této zprávy můžete volajícímu snadno zavolat zpět.

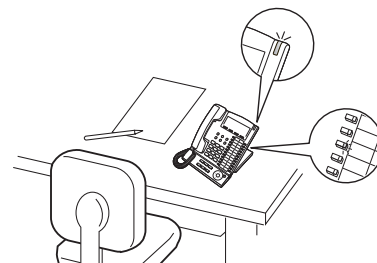

◆ Volající

Zanechání upozornění na čekající zprávu

PT/SLT/PS

Když je volaná pobočka obsazená nebo neodpovídá

Stiskněte tlačítko **MESSAGE**
nebo volte **4**.

Potvrzovací tón

Zavěste

Zanechání/vypnutí zanechávání upozornění na neúspěšné volání

PT/SLT/PS

Zvedněte sluchátko

Stiskněte * 7 0

1 Zanechat

NEBO

0 Zrušit

Volte 1 (zanechat)
nebo 0 (zrušit)

číslo požadované pobočky

Zadejte číslo
požadované pobočky

Potvrzovací tón

Zavěste



- Voláte-li na pobočku SIP, upozornění na zprávu nebudete moci zanechat. Když provedete výše popsany postup po volání na SIP pobočku, ozve se odkazovací tón.



Nonstop servis TELEFONNÍ ÚSTŘEDNY
volejte dispečink tel. **606 193 950**
PanaTEL® je specialistou na telefonní ústředny,
komunikační systémy Panasonic
www.PanaTEL.cz

◆ Volaná pobočka

Kontrola přijaté zprávy a volání osobě, která ji zanechala

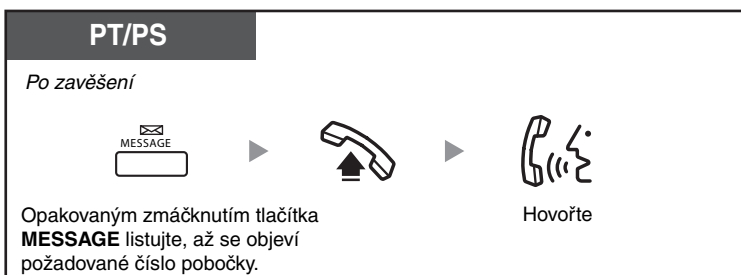

Zpětné volání

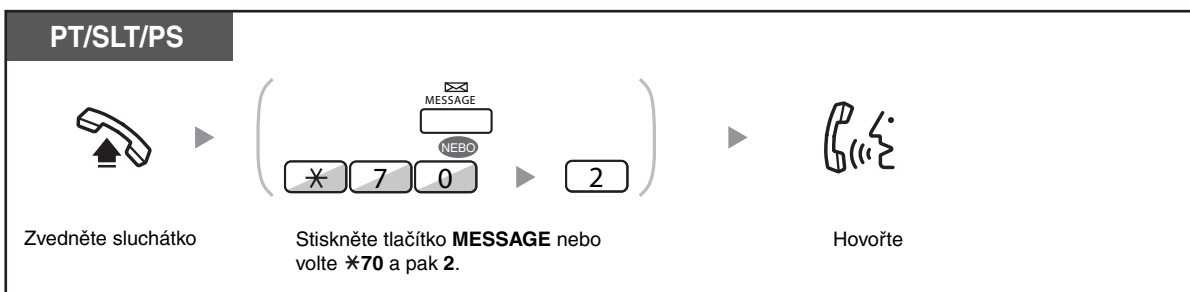

Zrušení upozornění na neúspěšná volání na vlastní pobočce

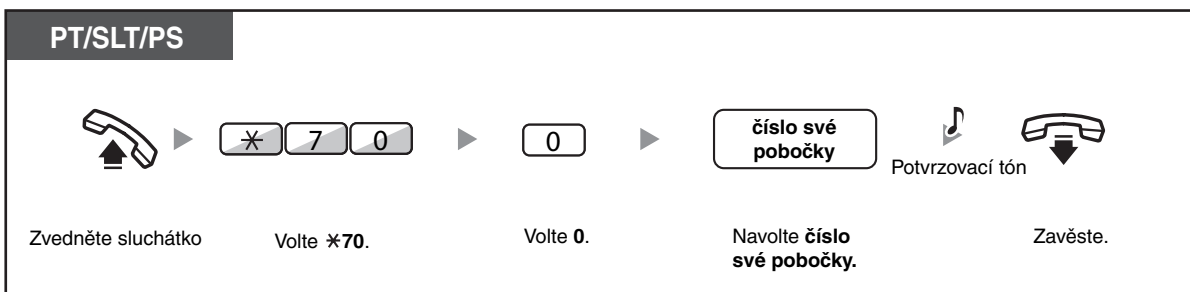

- Indikátor tlačítka Message nebo Message/Ringer signalizuje aktuální stav takto:
 - Nesvíí:** Žádná zpráva
 - Svíí červeně:** Máte zprávu.
- Na displeji se zobrazují zprávy počínaje tou nejnovější.
- Pomocí tlačítka MESSAGE na volané pobočce můžete čekající zprávu smazat, nemáte-li v úmyslu zavolat zpět. Stiskněte tlačítko MESSAGE a potom softwarové tlačítko.
- Na proprietárním telefonu můžete vytvořit jedno nebo více tlačítek zpráv pro další pobočky. Těmito tlačítky můžete přijmout oznámení čekajících zpráv z ostatních poboček nebo skupin pro přidělování příchozích volání. Jinými slovy, můžete tak monitorovat čekající zprávy na ostatních telefonech.
- Účastník s jednonílkovým analogovým telefonem je informován o čekající zprávě speciálním oznamovacím tónem po zvednutí sluchátka.
- SLT vybyvených optickou indikací zprávy, upozorňuje na novou zprávu stejně jako tlačítko MESSAGE.

Poznámka:

Pro využití služby optické indikace došlé zprávy „Message“ u SLT telefonů připojených k systému je nutné instalovat do systému KX-TDE karty s označením MSLC16, které podporují optickou indikaci došlé zprávy.

**Prizpůsobení telefonu**

- 3.1.3 Prizpůsobení tlačítek
Vytvořte nebo upravte tlačítko Message nebo Message pro jinou pobočku.

◆◆ Vstoupení do probíhajícího hovoru (Executive Busy Override)

Pobočku lze naprogramovat tak, že může volat jinému účastníkovi, který právě hovoří a zahájit tak třístrannou konverzaci.

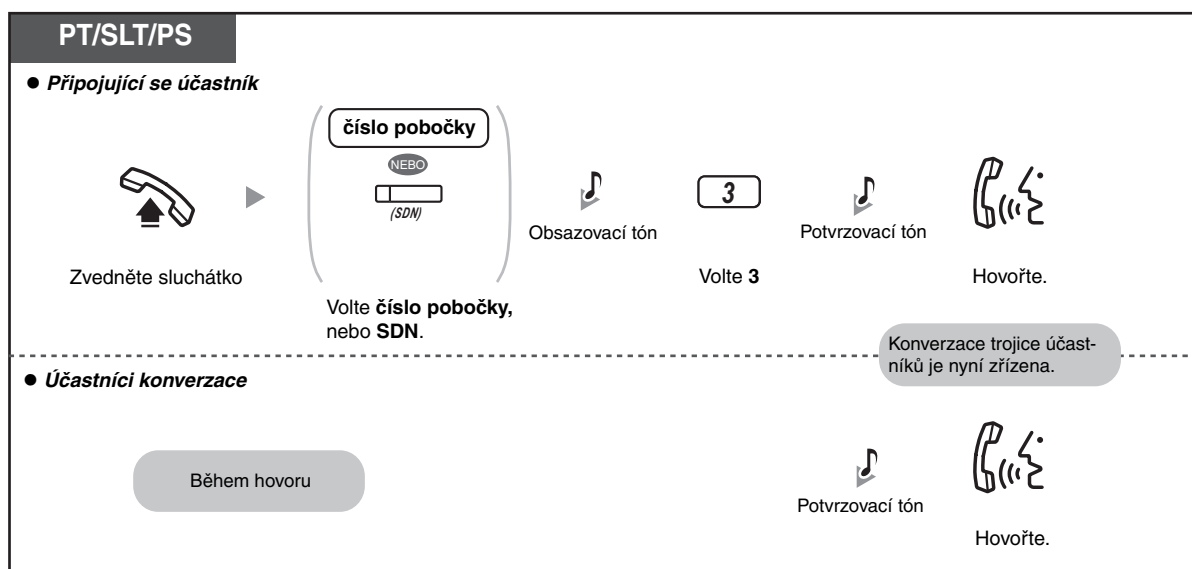
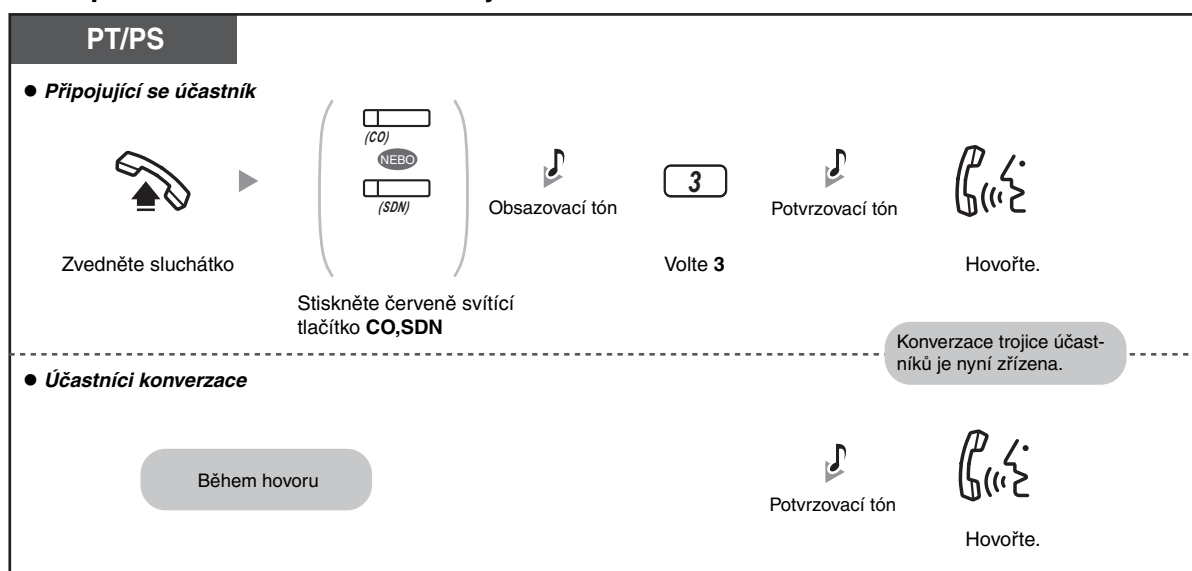
Vstoupení do hovoru v režimu interkomu**Vstoupení do hovoru v režimu vnějšího volání**

1.2 Odchozí volání



- Abyste mohli vstoupit do probíhajícího hovoru, musí mít vaše pobočka naprogramovanou funkci Vstup do hovoru (Executive Busy Override).
- Původce konference může z tříčlenné vystoupit a oba zbývající uživatele ponechat spojené pouhým zavěšením.
- Funkce Vstup do hovoru při volání na pobočku SIP není k dispozici.

◆ Pobočka vstupujícího účastníka

Střídatý rozhovor s jedním nebo druhým účastníkem

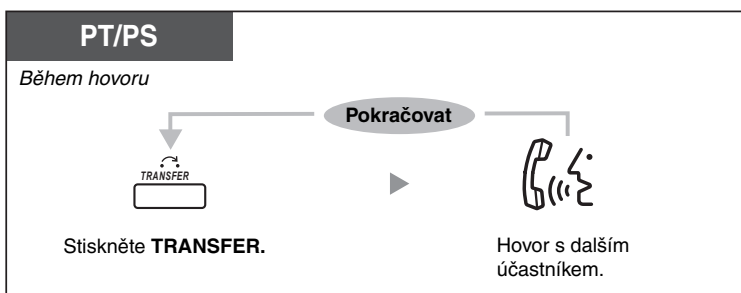

- Vstup dalšího účastníka do vašeho hovoru také můžete odmítnout. (Standardní nastavení: Povoleno.) Viz „1.8.7 Zákaz připojování dalších osob do probíhajícího hovoru (Executive Busy Override Deny)”.

◆◆ Monitorování jiné pobočky (Call Monitor)

Pobočka naprogramovaná k tomuto účelu může monitorovat jiné pobočky.

Monitorování

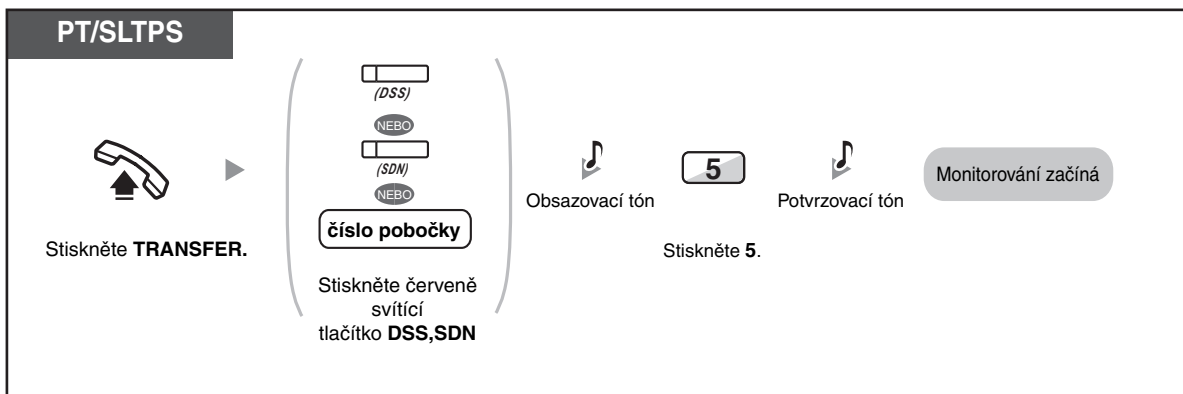

◆◆ Volání na pobočku odmítající hovor (Vynucené zrušení funkce „Nerušit“)

Pobočka naprogramovaná k tomuto účelu může volat účastníkovi, který si zapnul funkci „Nerušit“ (DND).

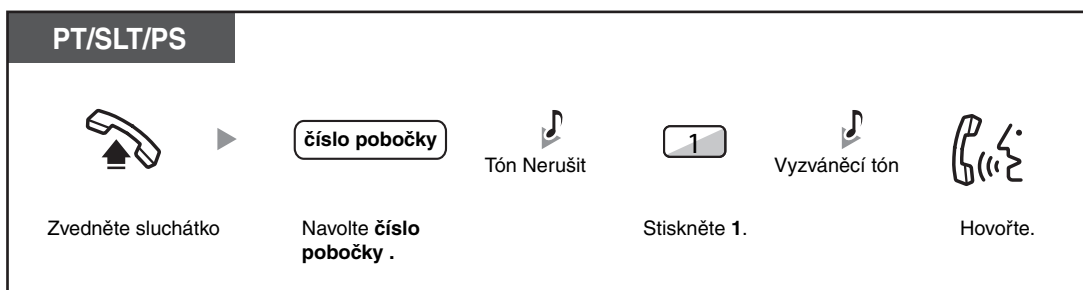

1.2.5 Přístup ke službám ISDN

Můžete využít služeb, které poskytují linky ISDN.



Přístup ke službám

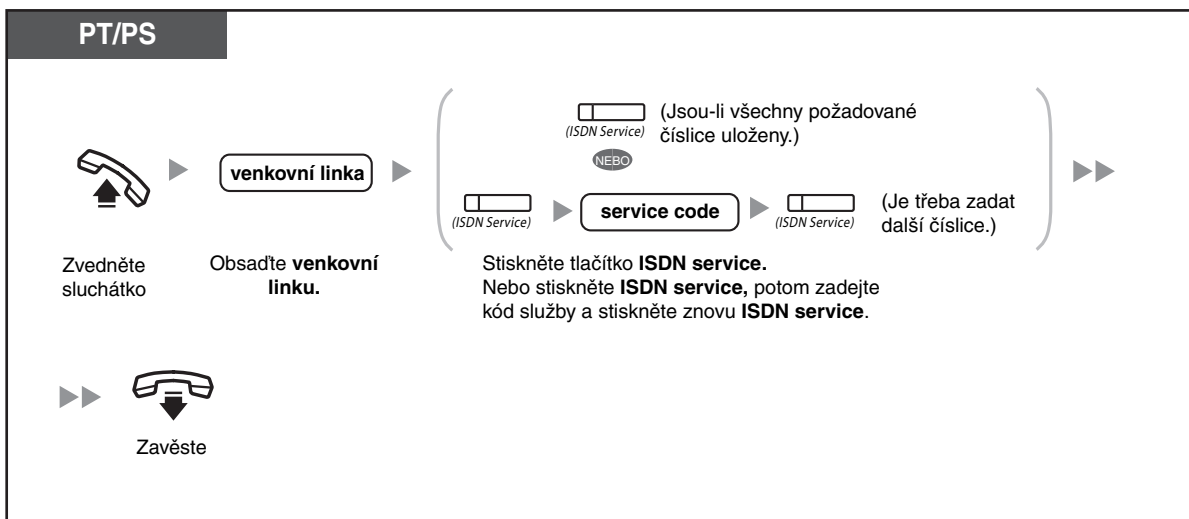

- Dostupnost této funkce závisí na nabídce služeb poskytovatele ISDN připojení.
- Pro možnost využití těchto služeb a jejich nastavení, prosím kontaktujte svého poskytovatele ISDN připojení.



Přizpůsobení telefonu

- 3.1.3 Přizpůsobení tlačítek
Vytvoření nebo změna nastavení tlačítka ISDN Service.



Nonstop servis TELEFONNÍ ÚSTŘEDNY
volejte dispečink tel. **606 193 950**
PanaTEL® je specialistou na telefonní ústředny,
komunikační systémy Panasonic
www.PanaTEL.cz

1.2.6 Přepnutí způsobu upozornění na příchozí volání (vyzváněním/hlasem)

Volající v režimu interkomu může zvolit způsob upozornění volaného (vyzvánění/hlas). Kromě toho lze s proprietárními telefony Panasonic u každé takovéto pobočky nastavit způsob upozornění na příchozí volání v režimu interkomu a to buď vyzváněním nebo hlasem.

Vyzvánění (výchozí nastavení): Volaný bude na příchozí volání upozorněn vyzváněním.

Upozornění hlasem: S volanou osobou můžete hovořit ihned po zaznění potvrzovacího tónu.

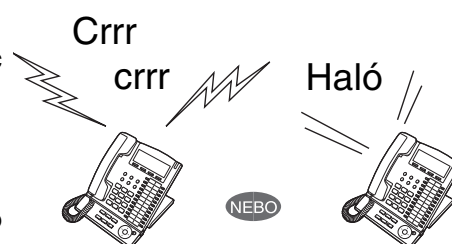

Změna upozornění volaného

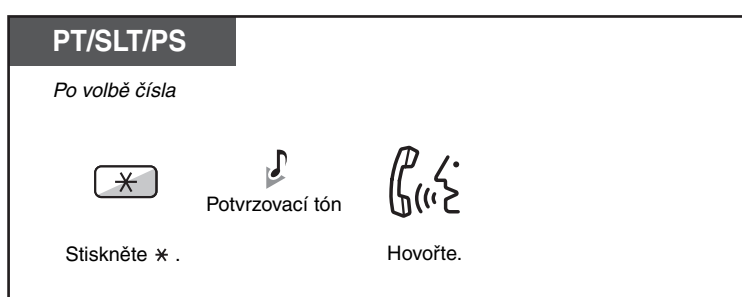

- Funkce upozornění hlasem není na pobočkách SIP k dispozici.
- Používá-li volaný pobočku SIP, jednolinkový (SLT) telefon nebo přenosnou stanici, upozornění hlasem nebude mít k dispozici.
- Funkce není přístupná, je-li telefon volaného přepnutý do režimu zákazu upozornění hlasem (Voice Call Deny).



Přizpůsobení telefonu

- 3.1.2 Programování—**Změna způsobu upozornění—Vyzvánění/Hlas**
Vyberte si způsob upozorňování, buď vyzvánění nebo hlas volajícího.

1.2.7 Volání bez omezení

- Volání s přidělenými právy z jiné pobočky (Remote COS Access)

◆◆ Volání s přidělenými právy z jiné pobočky (přenos oprávnění - Remote COS Access)

Přidělená oprávnění (Class of Service) můžete využít i při volání z jiné pobočky. Přitom nebudete omezeni třídou oprávnění oné pobočky. Abyste mohli tuto funkci použít, bude třeba zadat číslo vaší pobočky a PIN (Personal Identification Number - osobní identifikační číslo). Po zadání správné kombinace čísla pobočky a PIN budete moci z jiné pobočky volat stejně jako z vaší vlastní.

Volání (Walking COS - přenos oprávnění)

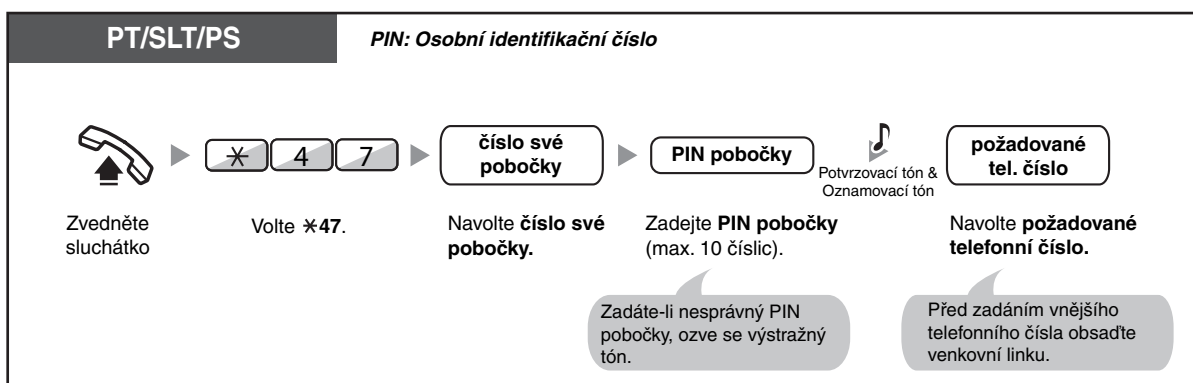

Volání se zadáním ověřovacího kódu (Verification Code Entry)

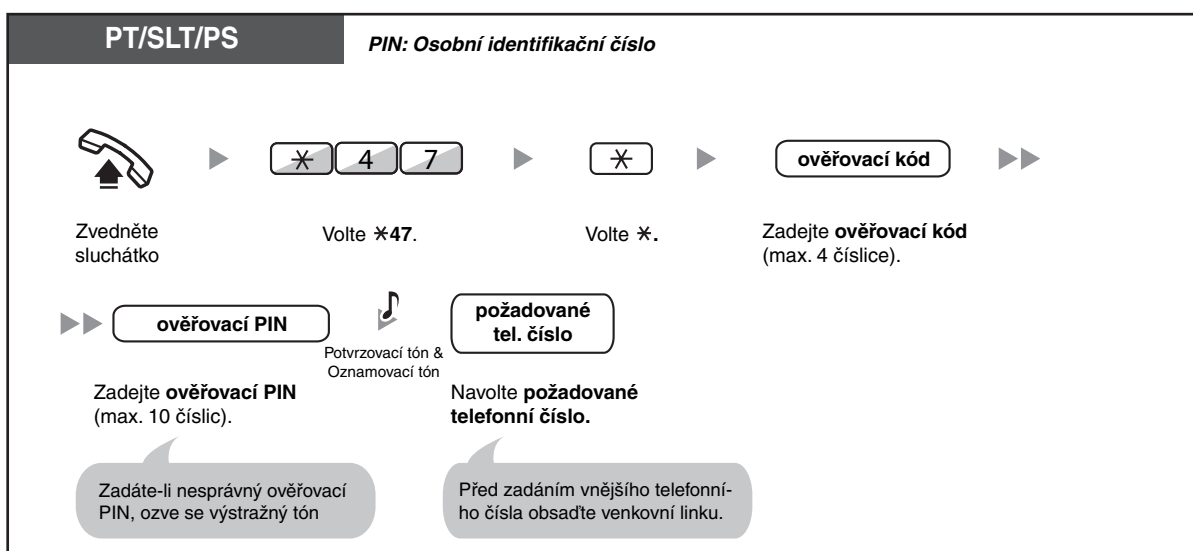

Nonstop servis TELEFONNÍ ÚSTŘEDNY
volejte dispečink tel. **606 193 950**
PanaTEL® je specialistou na telefonní ústředny,
komunikační systémy Panasonic
www.PanaTEL.cz

1.2.8 Přímý přístup k volanému číslu z venkovní linky (Direct Inward System Access [DISA])

- Volání s využitím funkce DISA

◆◆ Volání s využitím funkce DISA

Jakmile se venkovní příchozí hovor spojí s vaší pobočkovou ústřednou, zapne se přehráni pozdravu a instrukcemi jak se spojit s volanou pobočkou. Volající tedy nemusí hovořit se spojovatelkou.

Podle nastavené úrovně zabezpečení můžete po zadání hesla využívat funkce systému a volat přes venkovní linku.

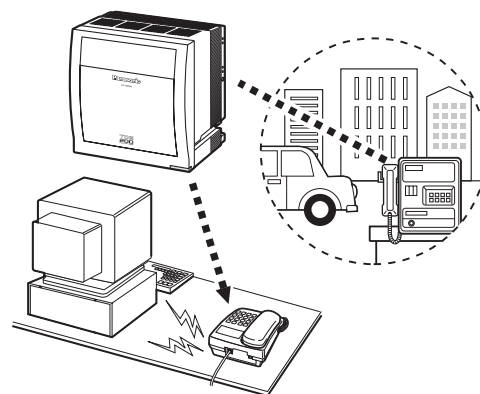

Volání čísla pobočky

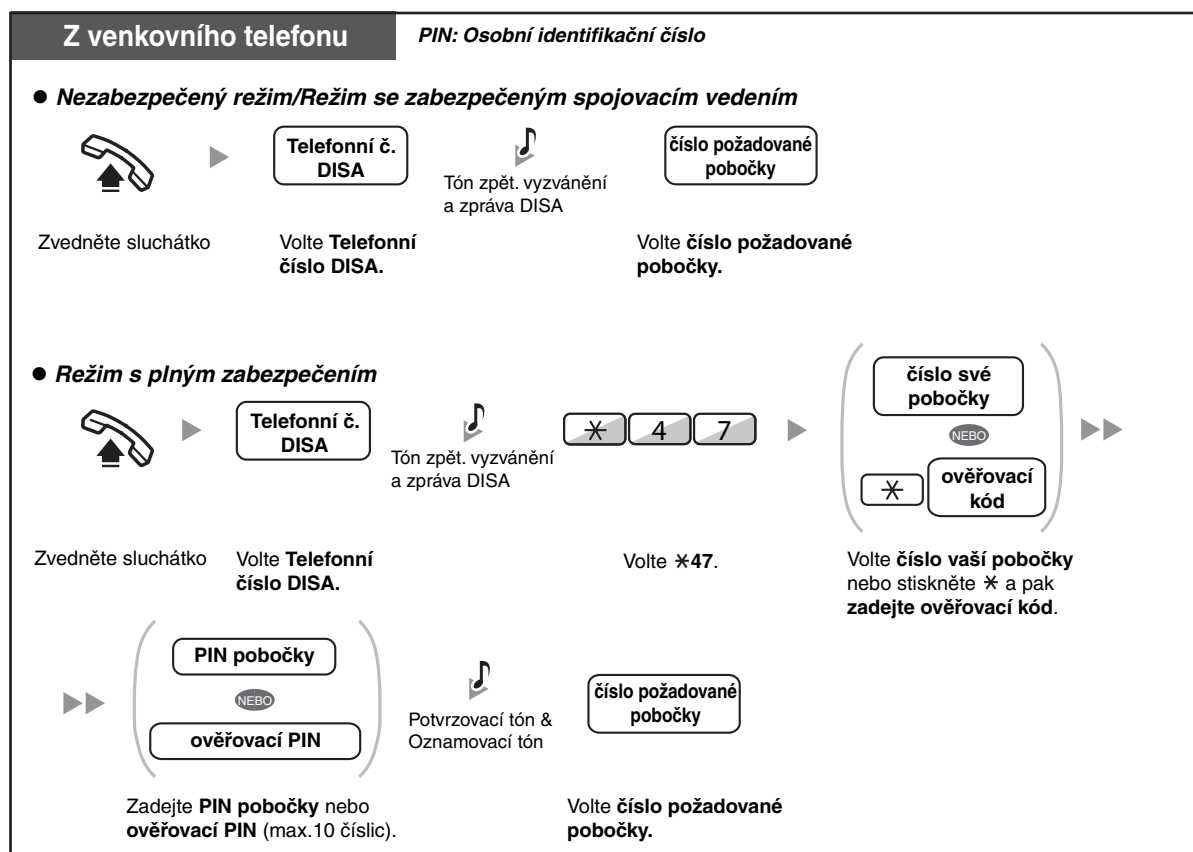

Volání venkovního účastníka

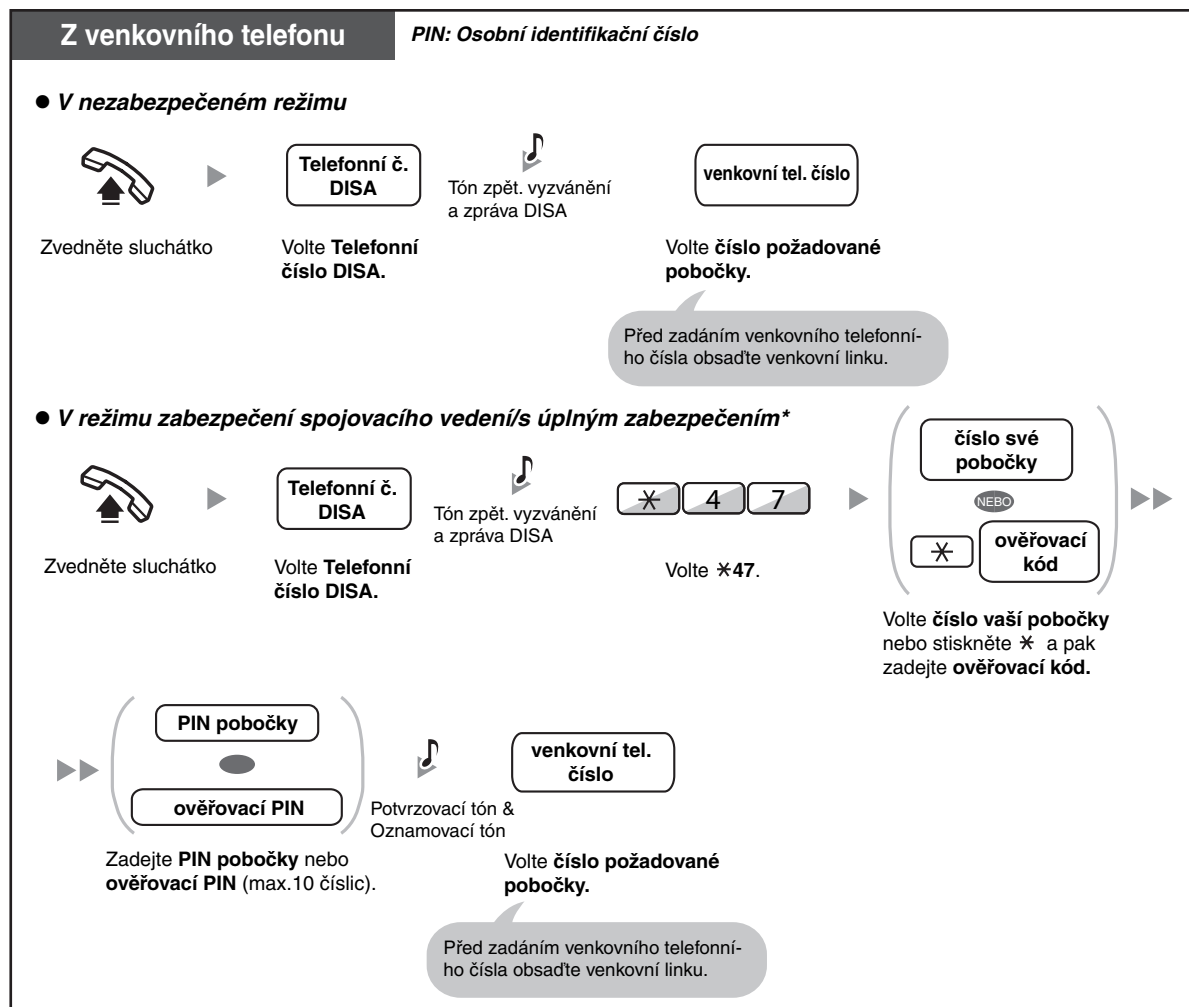

- * Volající z předem naprogramovaných venkovních čísel se mohou k pobočkové ústředně připojit prostřednictvím funkce DISA bez uvedení hesla (PIN pobočky/ověřovací PIN) (**DISA Automatický přenos oprávnění**).

Opakování

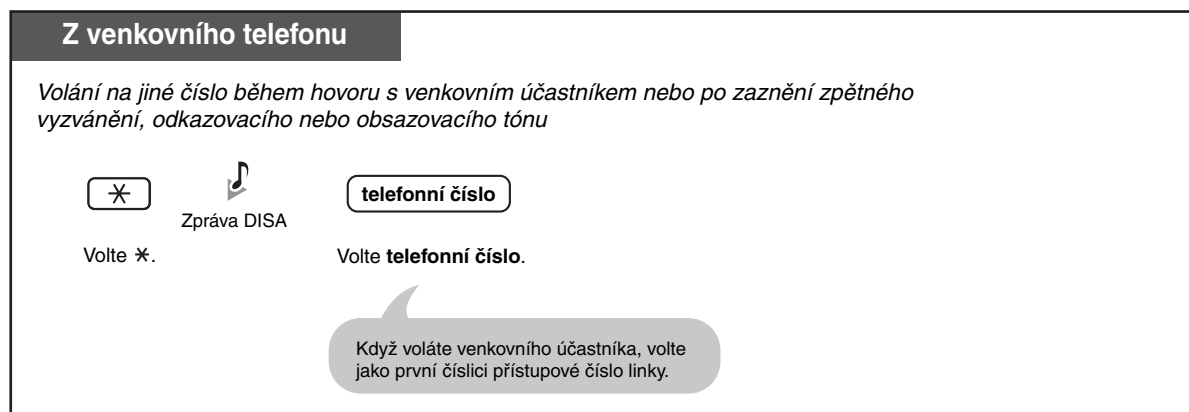



- **VAROVÁNÍ**
Funkce volání z venkovní linky na jinou venkovní linku pomocí funkce DISA (tzv. Outside-to-Outside-Call) lze snadno zneužít. Telekomunikační poplatky v takovém případě hradí vlastník systému. Aby k podobnému zneužití nedošlo, důrazně doporučujeme:
 - a) Aktivovat zabezpečení DISA (zabezpečení spojovacího vedení nebo úplné zabezpečení).
 - b) Udržovat v tajnosti hesla (ověřovací PIN/PIN pobočky).
 - c) Používat dostatečně složité, náhodně vybrané kódy PIN, které nelze snadno odhalit.
 - d) Bezpečnostní kódy pravidelně měnit.
- **Časový limit**
Oba účastníci uslyší 15 vteřin před uplynutím nastavené doby výstražný signál. Má-li hovor pokračovat, je třeba stisknout libovolné tlačítko volby kromě *.
- **Je-li zapnuta funkce automatické spojovatelky**, můžete se pod vedením předem připravených pokynů spojit s volanou pobočkou stisknutím jediné číslice (0-9).

1.2.9 Nastavení vašeho telefonu z jiné pobočky nebo prostřednictvím DISA (Dálkové nastavení)

Z jiné pobočky nebo pomocí funkce DISA můžete na svém telefonu nastavit tyto funkce:

- Přesměrování hovorů (FWD)/Nerušit (DND)
- Změna stavu Přihlášení/odhlášení pobočky (Log-in/Log-out)
- Zpráva o nepřítomnosti uživatele
- Zámek pobočky
- Přepínání denního režimu (Den/Noc/Oběd/Přestávka)

Z jiné pobočky

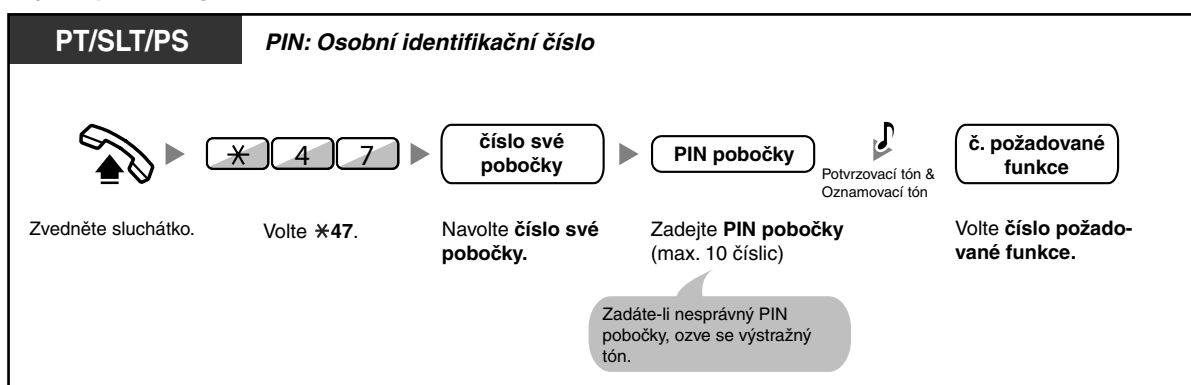

Pomocí funkce DISA

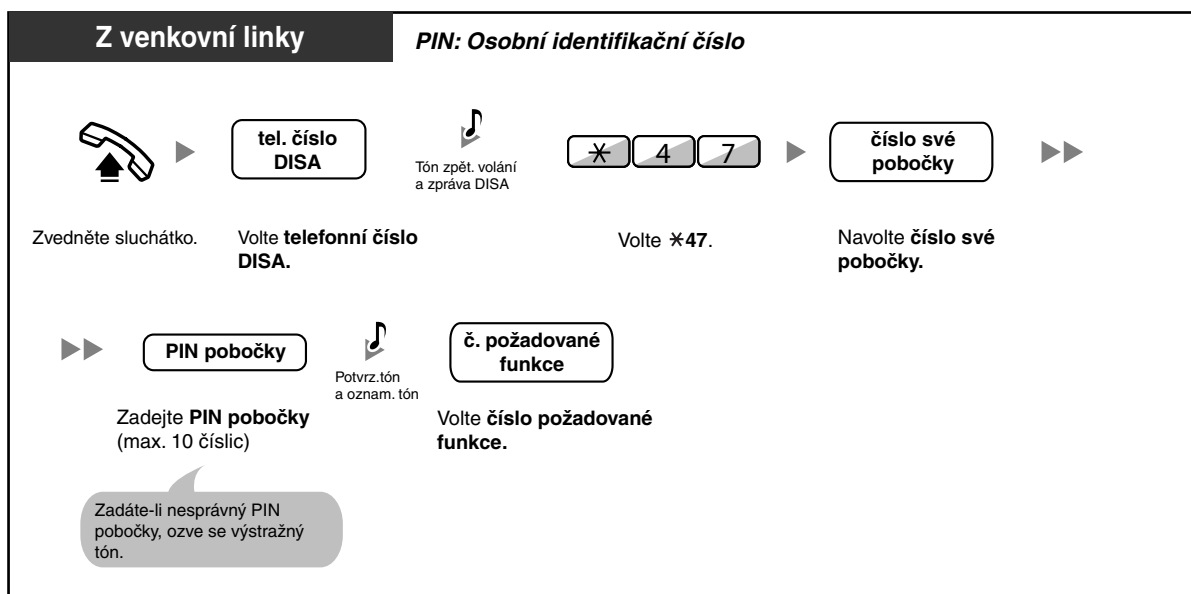

1.3 Příchozí volání

1.3.1 Příjem příchozího volání

Pobočka PT/SLT/PS/SIP



Zvedněte sluchátko.



Hovořte.

Použijte jeden z níže uvedených způsobů:

- Zvedněte sluchátko, abyste získali preferovanou linku. (Výchozí nastavení: Vybere se vyzvánějící linka.)
- Stiskněte tlačítko SP-PHONE.
- Stiskněte blikající tlačítko CO, INTERCOM, IDC Group nebo SDN.
- Stiskněte tlačítko ANSWER (příjem).



- **Hlasitý režim (hands-free)**

Pro přijetí volání a hovor s hlasitým reproduktorem v režimu interkomu použijte tlačítko SP-PHONE/INTERCOM.



- **Přizpůsobení telefonu**

- 3.1.2 Programování

Přiřazení preferované linky, příchozí volání

Výběr linky po zvednutí sluchátka.

Změna způsobu upozornění - Vyzvánění/Hlas

Vyberte si způsob upozorňování, buď vyzvánění nebo hlas volajícího.

- 3.1.3 Přizpůsobení funkcí tlačítek

Vytvořte nebo upravte skupinu pro přidělování příchozích volání (ICD Group), tlačítko Číslo primárního seznamu (PDN) nebo Číslo sekundárního seznamu (SDN).

1.3.2 Příjem volání (hlasitý, tzv. hands-free)

Příchozí volání můžete přijmout jakmile je linka spojena i bez zvednutí sluchátka. V takovém případě se z telefonu namísto zvonění ozve přímo hlas volajícího. Přejde-li venkovní hovor, uslyšíte volajícího hovořit po naprogramovaném počtu zazvonění. Příjem volání v hlasitém režimu tedy vyžaduje zásah do programování systému.



Zapnutí/vypnutí



- Indikátor tlačítka AUTO ANS signalizuje aktuální stav takto:
Nesvítí: Režim není aktivní
Svítí červeně: Režim je aktivní
- Pro uživatele přenosných stanic: Viz „Návod k obsluze“ přenosné stanice.

1.3.3 Přijetí volání na jiném telefonu (Call Pickup - převzetí volání)

- Přijetí volání na jiném telefonu (Call Pickup)
- Zákaz přebírat vaše hovory ostatními účastníky (Call Pickup Deny - zákaz převzetí volání)

◆◆ Přijetí volání na jiném telefonu (Call Pickup)

Příchozí hovor, který vyzvání na jiném telefonu nebo skupině, můžete přijmout na svém telefonu, aniž byste museli vstát od stolu.

K dispozici jsou tyto způsoby převzetí volání (Call Pickup):

Převzetí volání ve skupině (Group Call Pickup): Převzetí volání směřovaných na skupinu poboček.

Převzetí volání vybrané pobočky (Directed Call Pickup): Přebírá volání specifikované pobočky.

PT/SLT/PS



Zvedněte sluchátko

(DSS)

NEBO

*
4
0
č. skupiny Skupina

NEBO

*
4
1
číslo pobočky Přímá



Potvrzovací tón



Hovořte.

Stiskněte blikající tlačítko **DSS**.
 Volte *40 a pak zadejte **číslo skupiny** (2 číslice).
 Nebo volte *41 a potom **číslo pobočky**.



- **Uslyšíte-li tón čekajícího volání**, můžete požádat svého spolupracovníka, aby přijal váš druhý hovor pomocí funkce přímého převzetí.

◆◆ Zákaz přebírat vaše hovory ostatními účastníky (Call Pickup Deny - zákaz převzetí volání)

Ostatním účastníkům můžete povolit nebo zakázat přebírat vaše hovory.

PT/SLT/PS



Zvedněte sluchátko

*
7
2
0

Volte *720.

1

NEBO

0



Potvrzovací tón



Hovořte.

Volte **1** (zakázat)
 nebo **0** (povolit).

1.3.4 Příjem volání pomocí externího reproduktoru (Trunk Answer From Any Station [TAFAS])

O příchozím volání se můžete nechat informovat externím reproduktorem. Tato volání lze přijmout na libovolné pobočce.

Upozornění pomocí externího reproduktoru



- Pomocí této funkce můžete přijmout z reproduktoru také upozornění na příchozí volání.

1.3.5 Použití tlačítka ANSWER/RELEASE

Tlačítka ANSWER (PŘÍJEM) a RELEASE (ROZPAD) se využívají zejména při práci s náhlavní soupravou.

Tlačítkem ANSWER můžete přijímat všechna příchozí volání.

Tlačítkem RELEASE můžete spojení přerušit během nebo po skončení hovoru.



Přijetí



Přepojení hovoru

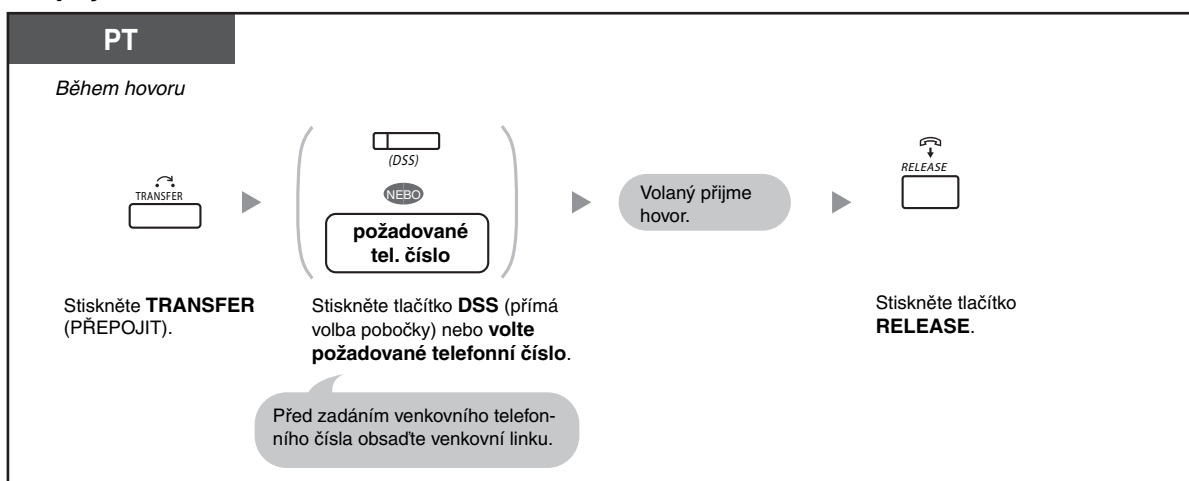

Hovor s čekajícím volajícím

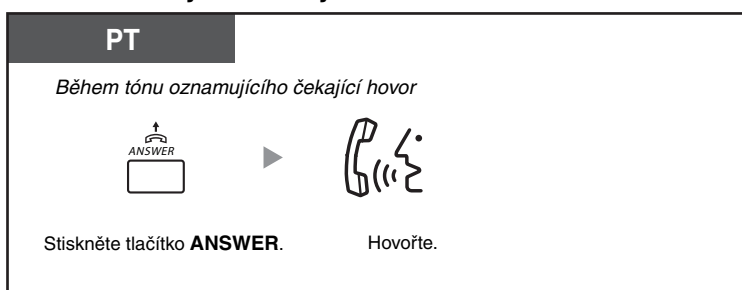

1.3 Příchozí volání

Přepojení volání z venkovní linky na pobočku jediným dotykem

PT

Po zaznění tónu

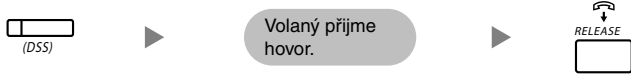

Stiskněte tlačítko **DSS** (přímá volba pobočky).

Stiskněte tlačítko **RELEASE**.

Hovor s prvním účastníkem se přidrží a zavolá se cílová pobočka.

Ukončení hovoru

PT

Po zaznění tónu



Stiskněte tlačítko **RELEASE**.



Přizpůsobení telefonu

- 3.1.3 Přizpůsobení tlačítek
Vytvořte nebo upravte tlačítka ANSWER (PŘÍJEM) nebo RELEASE (ROZPAD).



Nonstop servis TELEFONNÍ ÚSTŘEDNY
volejte dispečink tel. **606 193 950**
PanaTEL® je specialistou na telefonní ústředny,
komunikační systémy Panasonic
www.PanaTEL.cz

1.3.6 Identifikace zlomyslných volání (Malicious Call Identification [MCID])

Telefonní společnost, jejíž služby využíváte, můžete v průběhu hovoru s obtěžujícím účastníkem nebo po ukončení tohoto hovoru požádat o vysledování volajícího. Informaci o původci zlomyslného volání obdržíte později.

Požadavek na zjištění původce (MCID)

PT/SLT/PS

Během konverzace nebo po zaznění odkazovacího tónu, když volající zavěsil.

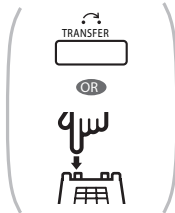

Stiskněte **tlačítko TRANSFER**
nebo Recall (návrat hovoru)/
vidlici telefonu.

▶

* 7 * 3

Volte *7*3



Potvrzovací tón



Hovořte nebo zavěste.



- Dostupnost této funkce závisí na nabídce služeb poskytovatele ISDN připojení.

1.4 Během hovoru

1.4.1 Přepojení hovoru (Call Transfer)

- Přepojení na pobočku ústředny
- Přepojení na venkovního účastníka prostřednictvím pobočkové ústředny
- Přepojení volání s využitím služeb ISDN (Call Transfer [CT]—by ISDN)



- Přidržený hovor můžete přepojit bez konverzace a zavěsit, i když ještě volaný účastník hovor nepřijal. (Tato funkce není k dispozici u poboček SIP.) Nebude-li přepojený hovor přijat během určité doby, začne vyzvánět znovu na vaší pobočce nebo (je-li naprogramována) na jiné pobočce. Bude-li cílový telefon v této době ve zvednutém stavu, ozve se signalizace alarmu. Nedojde-li během naprogramované doby k přijetí volání, bude automaticky odpojeno.
- **Uživatelé poboček SIP:**
 - I když na svém telefonu máte tlačítko TRANSFER, nemůžete je použít na přepojení hovoru. Pamatujte si, že musíte použít tlačítko HOLD.
 - Operace u poboček SIP se mohou lišit od postupu uvedeného v této části a mohou být u různých telefonů různé.

◆◆ Přepojení na číslo pobočkové ústředny

Přepojení hovoru

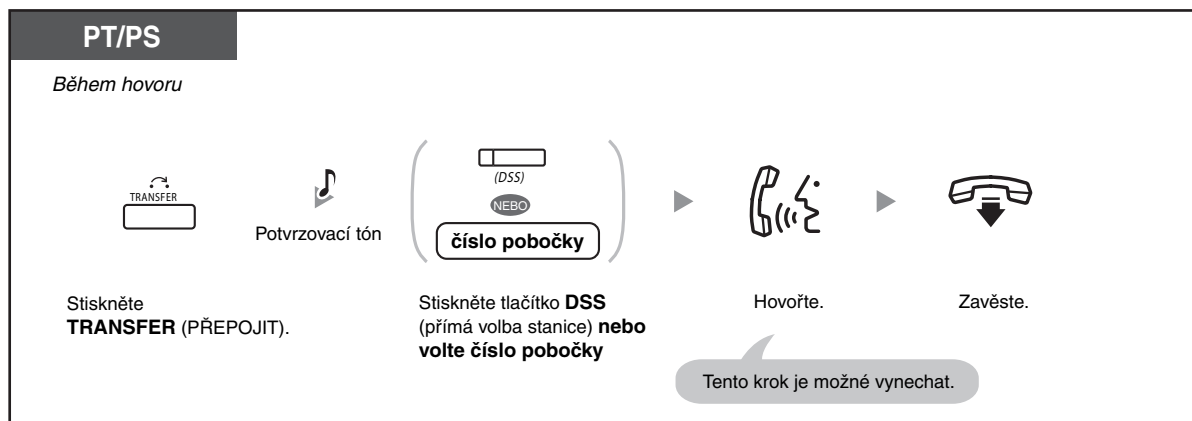

Nonstop servis TELEFONNÍ ÚSTŘEDNY
volejte dispečink tel. **606 193 950**
PanaTEL® je specialistou na telefonní ústředny,
komunikační systémy Panasonic
www.PanaTEL.cz

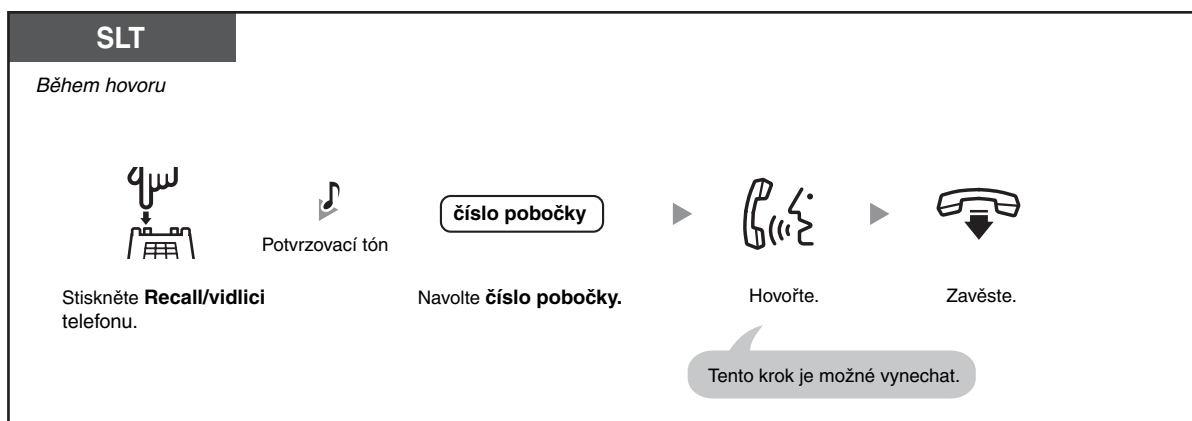

- * Když místo zavěšení stisknete jednou nebo dvakrát (podle typu telefonu) tlačítko HOLD, můžete se vrátit k přidruženému hovoru a hovor s cílovou stanicí bude přerušeno.
- V případě pohybu mimo kancelář můžete příchozí přesměřované volání (například na mobilní telefon) přepojit na požadovanou pobočku stisknutím # a zadáním čísla pobočky (po předchozím naprogramování v systému).



- Přepojení pomocí tlačítka SDN, viz „1.5.1 Číslo pobočky z primárního seznamu (PDN)/sekundárního seznamu (SDN)“.

Přepojení hovoru jediným dotykem (One-touch Transfer)

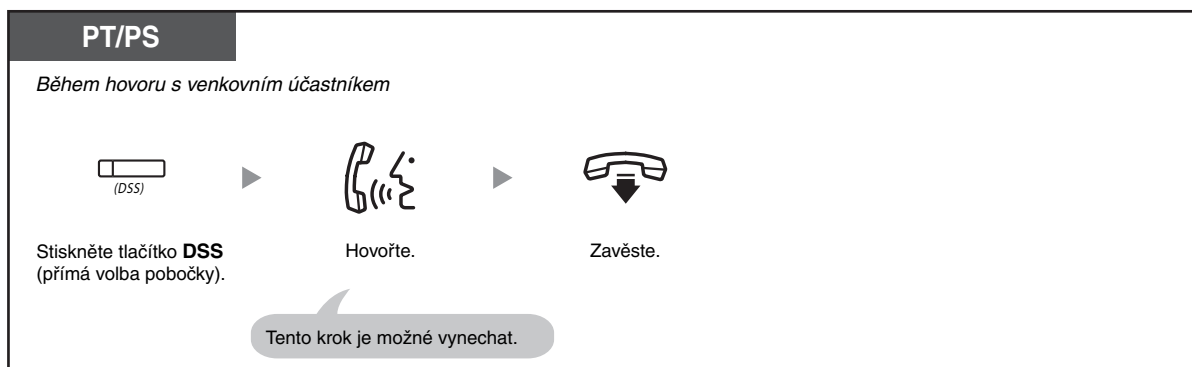

- Funkci přepojení jediným tlačítkem během hovoru s uživatelem na pobočce je třeba naprogramovat v systému.

◆◆ Přepojení na venkovního účastníka prostřednictvím pobočkové ústředny

Na některých pobočkách může být tato funkce zakázána.

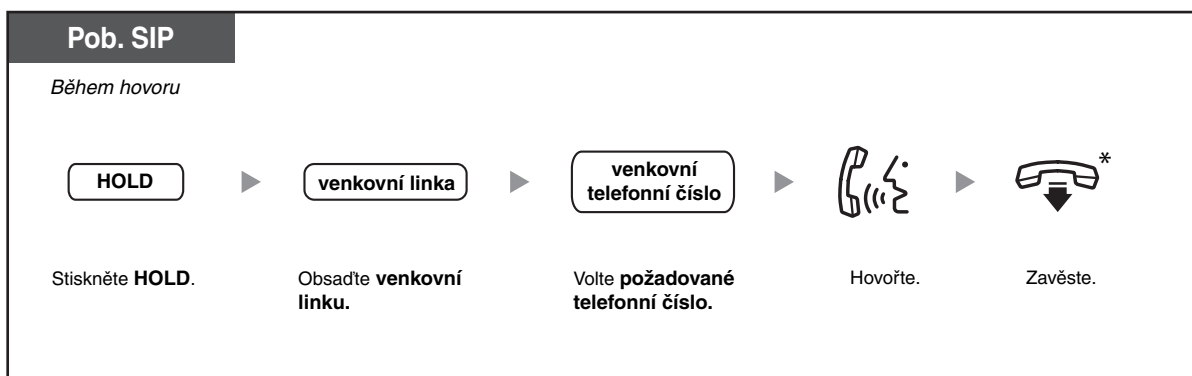
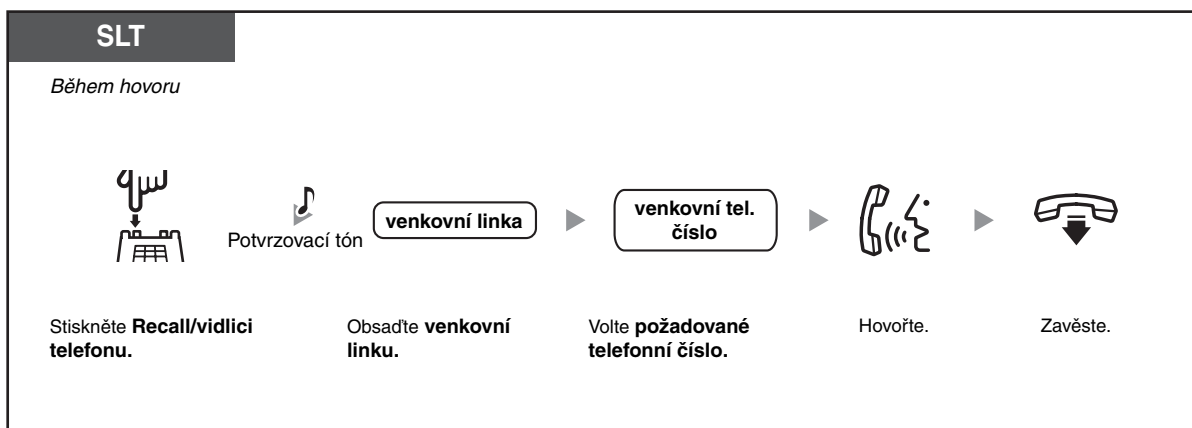
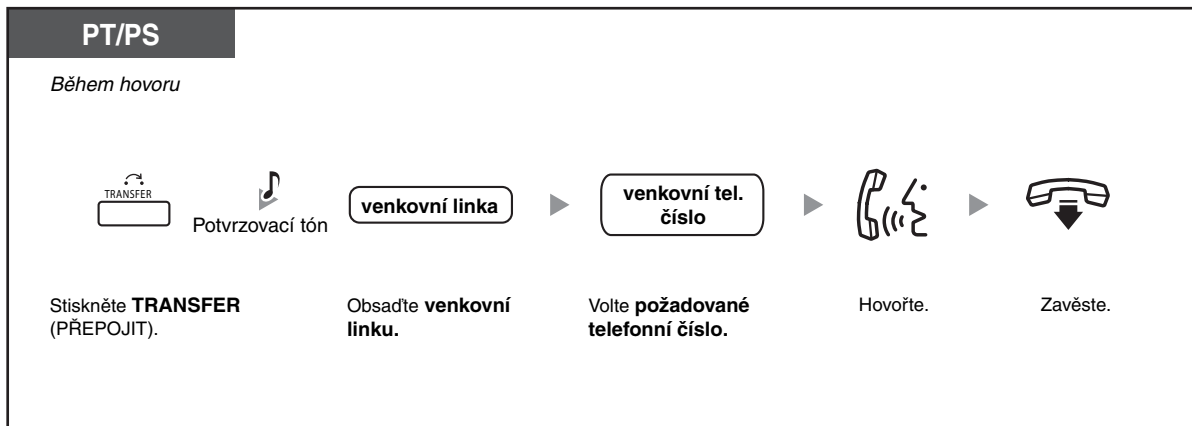

- * Když místo zavěšení stisknete jednou nebo dvakrát (podle typu telefonu) tlačítko HOLD, můžete se vrátit k přidruženému hovoru a hovor s cílovou stanicí bude přerušeno.
- **Časový limit**
Volající i účastník, na něž bylo volání přepojeno, uslyší 15 vteřin před uplynutím stanoveného časového intervalu krátký výstražný signál a pak bude hovor rozpojen.
- **Chcete-li se vrátit k přidruženému hovoru předtím, než účastník, na něž bylo volání přepojeno, odpoví, stiskněte tlačítko TRANSFER, odpovídající CO, skupinu ICD nebo tlačítko interkomu, popř. zavěste.**



Prizpůsobení telefonu

- 3.1.3 Prizpůsobení tlačítek
Vytvoření nebo změna nastavení tlačítka přímé volby stanice (DSS).

◆◆ Přepojení volání s využitím služeb ISDN (Call Transfer [CT]—by ISDN)

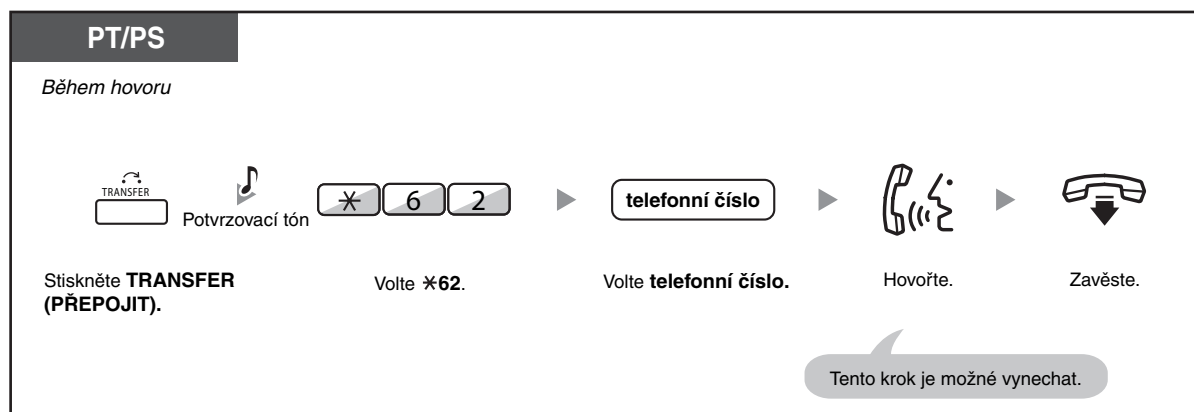
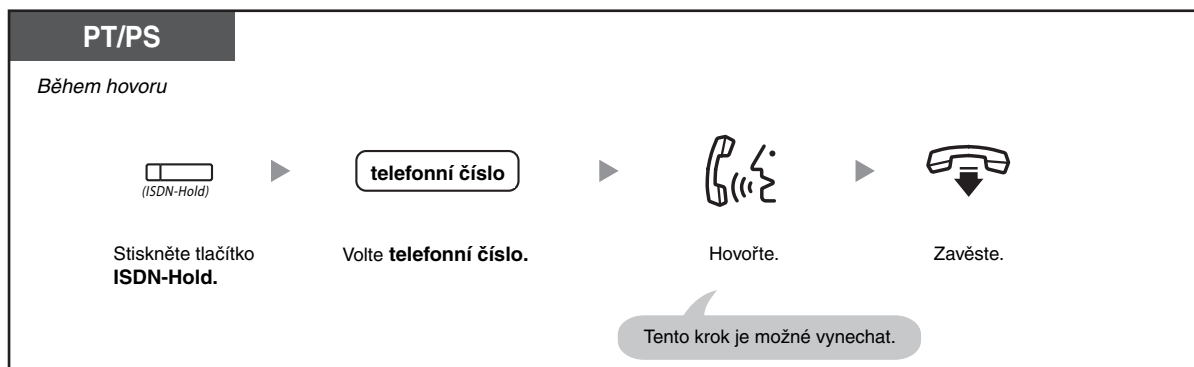

Nonstop servis TELEFONNÍ ÚSTŘEDNY
volejte dispečink tel. **606 193 950**
PanaTEL® je specialistou na telefonní ústředny,
komunikační systémy Panasonic
www.PanaTEL.cz

1.4 Během hovoru



- Chcete-li se vrátit k přidržnému hovoru, stiskněte tlačítko TRANSFER, Recall (návrat k hovoru)/zavěste.
- Hovor bude přepojen, i když během přepojování zavěsíte.
- Po přepojení hovoru se linka uvolní.



Přizpůsobení telefonu

- 3.1.3 Přizpůsobení tlačítek
Vytvoření nebo změna nastavení tlačítka ISDN Service.

1.4.2 Přidržení hovoru

- Přidržení
- Přidržení v parkovací zóně systému (Call Park)



- **Uživatelé poboček SIP:**

Operace u poboček SIP se mohou lišit od postupu uvedeného v této části a mohou být u různých telefonů různé.

◆◆ Přidržení

Existují dva způsoby přidržení. Rozdíl je v tom, že ostatní účastníci mohou obnovit váš přidržený hovor (Regular Hold - obvyčejné přidržení) nebo nemohou (Exclusive Call Hold - výhradní přidržení hovoru). Vzhledem k tomu, že se oba způsoby mohou střídat, informujte se u správce ústředny, který z nich se používá.

Přidržení (Call Hold)

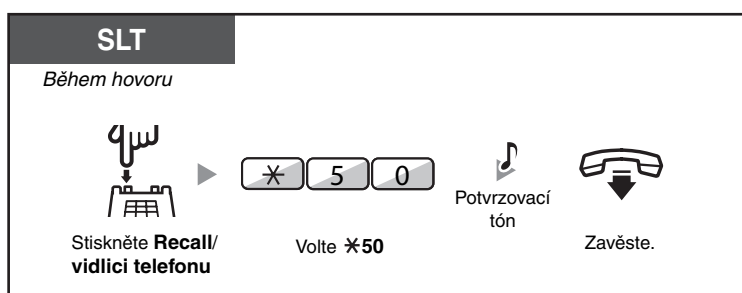
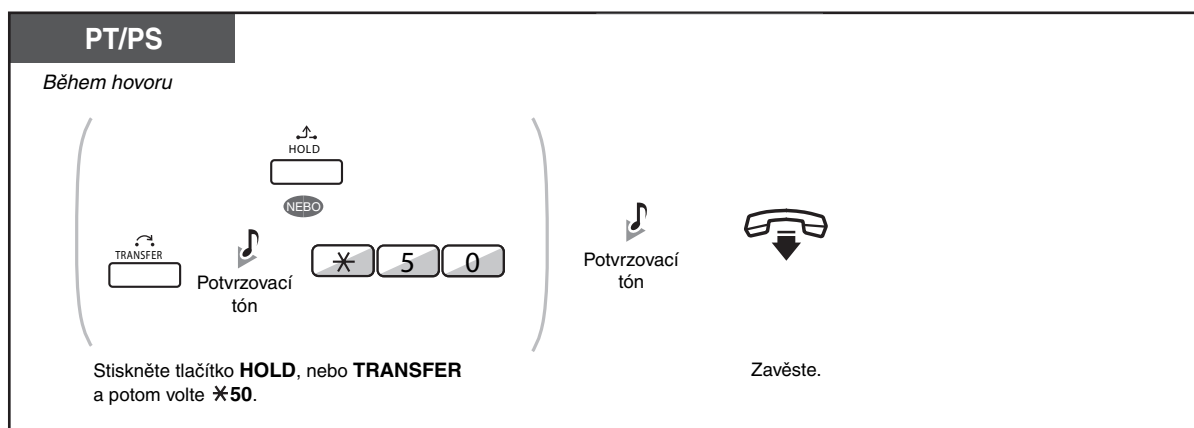

Návrat přidržného hovoru (Call Hold Retrieve)

SLT

- **Na pobočce, na níž byl hovor přidržen (Call Hold Retrieve)**

Zvedněte sluchátko. Stiskněte blikající tlačítko **CO** nebo **INTERCOM**, případně volte ***50**. Ozve se potvrzovací tón. Hovořte.

- **Návrat k hovoru s venkovním účastníkem z jiné pobočky—pouze pro normální přidržení (návrat k přidržnému hovoru-specifikovanému číslem přidržné linky)**

Zvedněte sluchátko. Stiskněte tlačítko **CO** nebo volte ***53** a **potom číslo přidržné linky** (3 číslice). Ozve se potvrzovací tón. Hovořte.

- **Návrat k hovoru interkomu nebo venkovnímu hovoru z jiné pobočky—jen obyčejné přidržení (návrat k přidržnému hovoru-specifikovanému číslem pobočky přidržující hovor)**

Zvedněte sluchátko. Volte ***51**. Stiskněte tlačítko **DSS** (přímá volba) nebo volte **číslo pobočky, z níž byl hovor přidržen**. Potvrzovací tón. Hovořte.

Pob. SIP

Zvedněte sluchátko. Stiskněte **HOLD**. Hovořte.



- Indikátory tlačítek CO nebo INTERCOM signalizují aktuální stav takto:
 - Obyčejné přidržení
 - Bliká pomalu zeleně:** Váš přidržený hovor
 - Bliká červeně:** Přidržený hovor jiné pobočky
 - Výhradní přidržení
 - Bliká rychleji zeleně:** Váš přidržený hovor
 - Svítil červeně:** Přidržený hovor jiné pobočky
- Pokud není hovor obnoven ve stanoveném časovém intervalu,** ozve se výstražný tón kvůli připomenutí (Hold Recall). Nedojde-li během naprogramované doby k přijetí volání, bude automaticky odpojeno.
- Změna režimu přidržení (jen proprietární telefony)**
Stisknete-li tlačítko HOLD dvakrát za sebou, změní se režim přidržení z obyčejného na výhradní a naopak.



- Jestliže bylo **automatické přidržení hovoru** předem naprogramováno, můžete aktuální hovor přidržen automaticky stisknutím jiného tlačítka CO, skupiny IDC nebo interkomu, abyste mohli uskutečnit, případně přijmout, jiný hovor.
- Obnovení přidrženého hovoru pomocí tlačítek PDN/SDN, viz „1.5.1 Číslo pobočky z primárního seznamu (PDN)/sekundárního seznamu (SDN)“.

◆◆ Přidržení v parkovací zóně systému (Call Park)

Přidržený hovor můžete „zaparkovat“ v parkovací zóně systému tak, aby mohl být obnoven z kterékoliv pobočky. Funkci můžete použít k přepojení hovoru.

Volání může být přepojeno do vybrané parkovací zóny (naprogramované) nebo do libovolné volné parkovací zóny (Auto). Po naprogramování tlačítka Parkování hovorů (Call Park) a Parkování hovorů (aut. výběr parkovací zóny) (Call Park (Automatic Park Zone)) můžete typ přidržení zvolit stisknutím příslušného tlačítka.

U parkování s automatickým výběrem parkovací zóny nebo u současného parkování více hovorů je nutno pro obnovení požadovaného hovoru zadat číslo parkovací zóny.

Zapnutí



1.4 Během hovoru

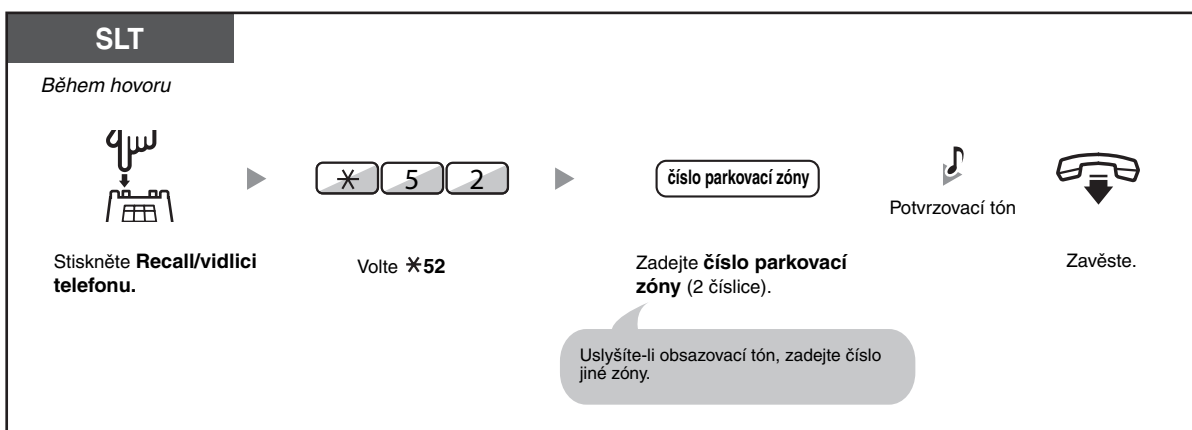
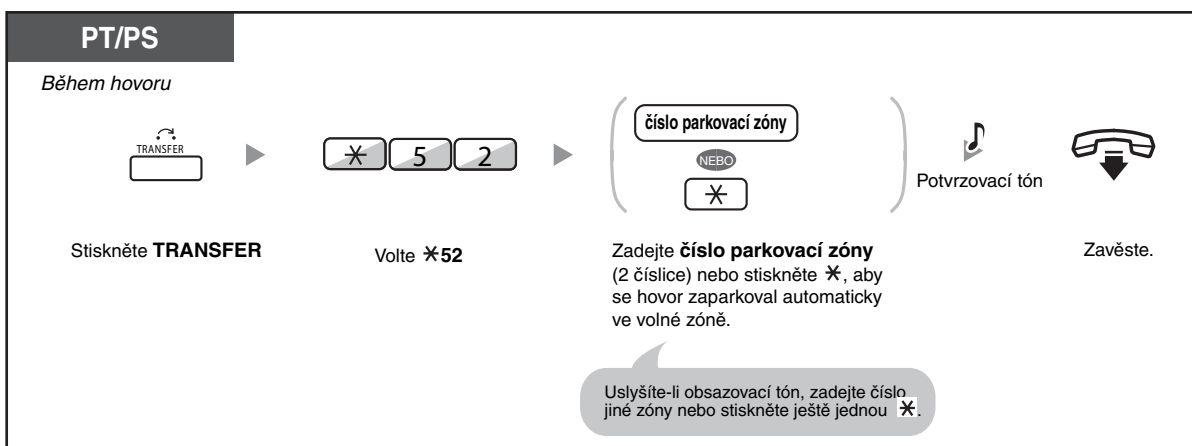

Obnovení zaparkovaného hovoru (Call Park Retrieve)

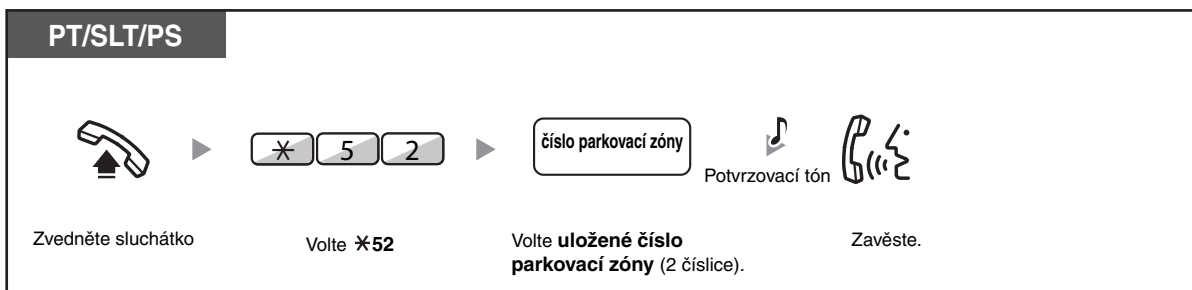
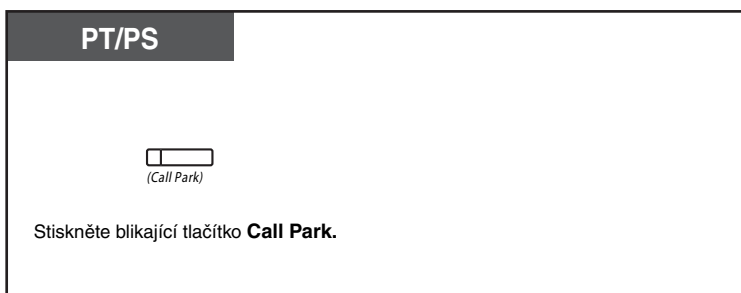



- Jsou-li hovory parkovány automaticky, zobrazuje se číslo parkovací zóny na displeji.
- **Pokud není hovor obnoven ve stanoveném časovém intervalu**, ozve se výstražný tón kvůli připomenutí (Call Park Recall).
Nedojde-li během naprogramované doby k přijetí volání, bude automaticky odpojeno.



- **Uslyšíte-li během obnovování zaparkovaného hovoru odkazovací tón**, není přidrženy žádný hovor. Zkontrolujte, zda bylo zadáno správné číslo pozice parkovací zóny.
- Po zaparkování hovoru se můžete věnovat jiným činnostem.



Přizpůsobení telefonu

- 3.1.3 Přizpůsobení tlačítek
Vytvořte nebo upravte tlačítka Call Park nebo Call Park (automatická parkovací zóna).

1.4.3 Střídavý hovor se dvěma osobami (Call Splitting)

Hovoříte-li s jedním účastníkem, zatímco je druhý hovor přidržen, můžete libovolně přepínat mezi prvním a druhým.

Přepnutí mezi hovory s přidržením jednoho z nich

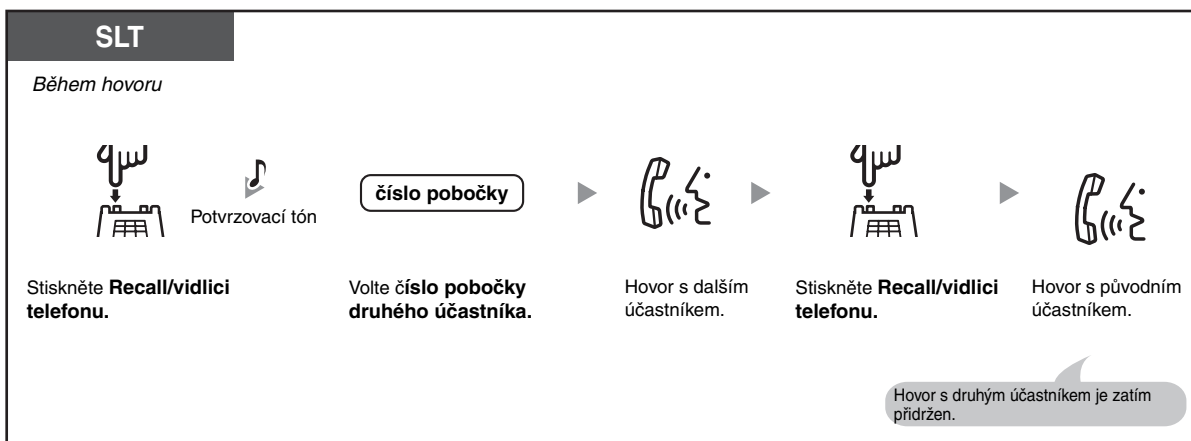
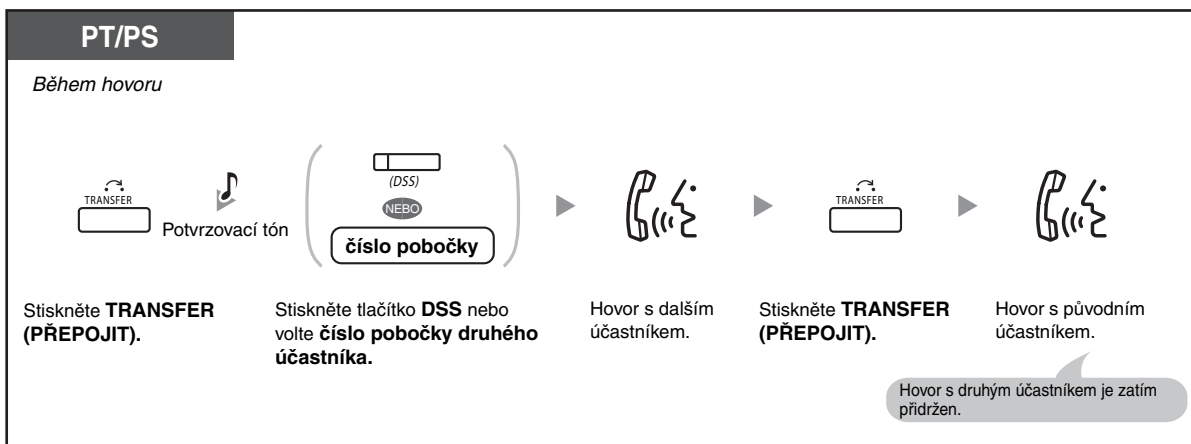

Nonstop servis TELEFONNÍ ÚSTŘEDNY
 volejte dispečink tel. **606 193 950**
 PanaTEL® je specialistou na telefonní ústředny,
 komunikační systémy Panasonic
www.PanaTEL.cz

Vystoupení z hovoru

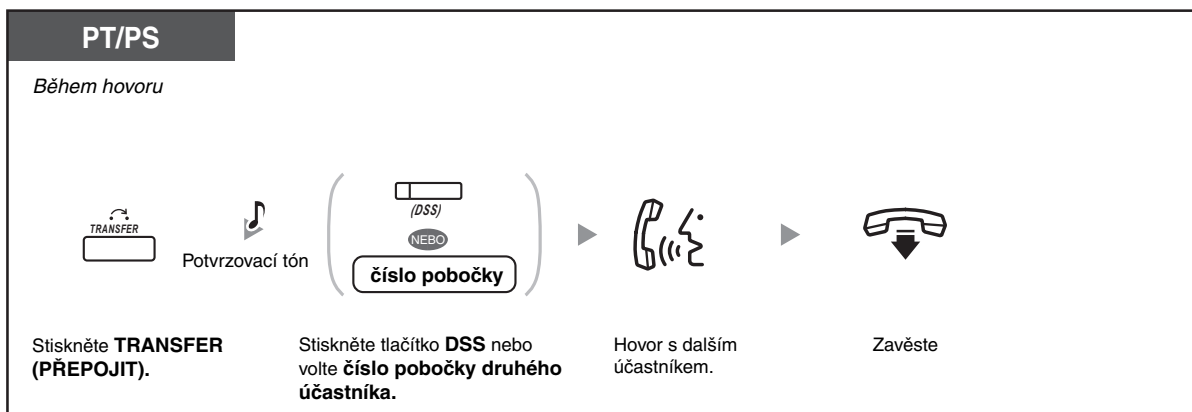

1.4.4 Upozornění na čekající volání

- Přijetí čekajícího hovoru z pobočkové ústředny
- Přijetí čekajícího hovoru ze sítě telefonní společnosti

◆◆ Přijetí čekajícího hovoru z pobočkové ústředny

Během hovoru se může ozvat tón nebo hlasové upozornění, že byl přijat venkovní hovor, případně vás jiná pobočka informuje o čekajícím hovoru. Chcete-li tuto funkci využívat, musíte ji aktivovat. (Výchozí nastavení: vypnuto—žádný hovor [vnitřní volání]/žádný tón [venkovní hovory])

Druhý hovor můžete přijmout přerušením (1) nebo přidržením (2) probíhajícího hovoru.

1. Ukončení probíhajícího hovoru a hovor s novým volajícím

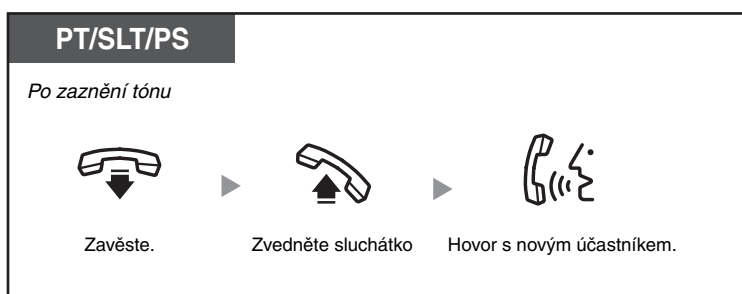

2. Přidržení probíhajícího hovoru a hovor s novým volajícím

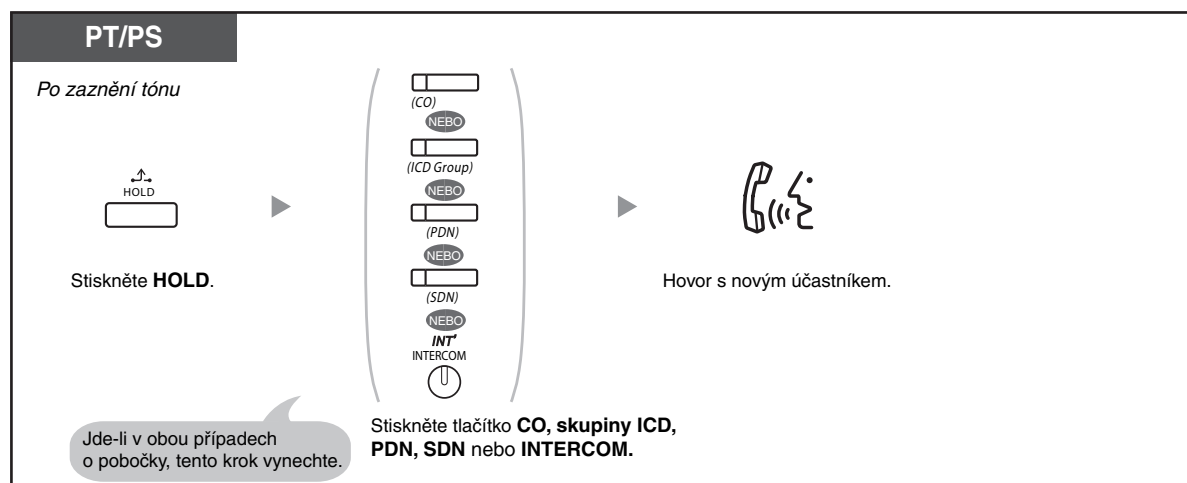

Nonstop servis TELEFONNÍ ÚSTŘEDNY

volejte dispečink tel. **606 193 950**

PanaTEL® je specialistou na telefonní ústředny,
komunikační systémy Panasonic

www.PanaTEL.cz

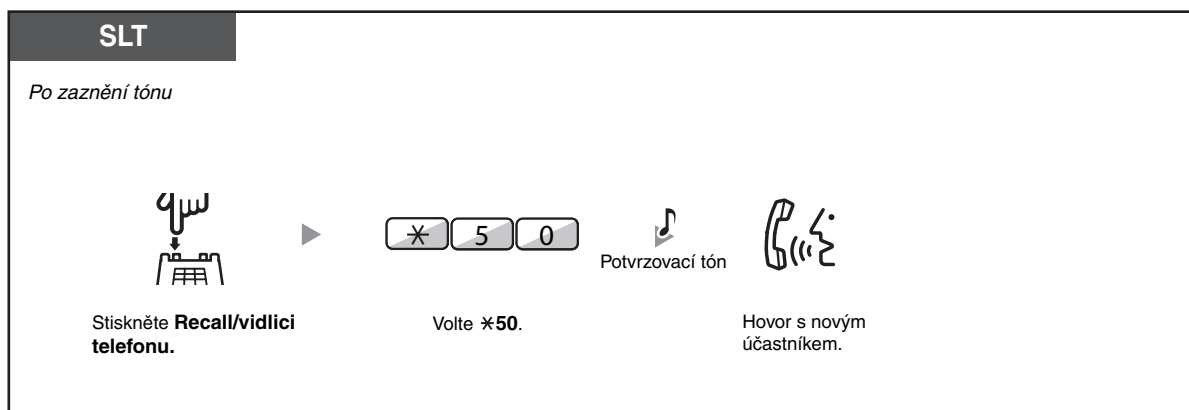

Po hovoru s druhým účastníkem můžete tento hovor ukončit (2.1) nebo přidržet (2.2) a obnovit hovor s prvním účastníkem.

2.1 Ukončení druhého hovoru a hovor s původním volajícím

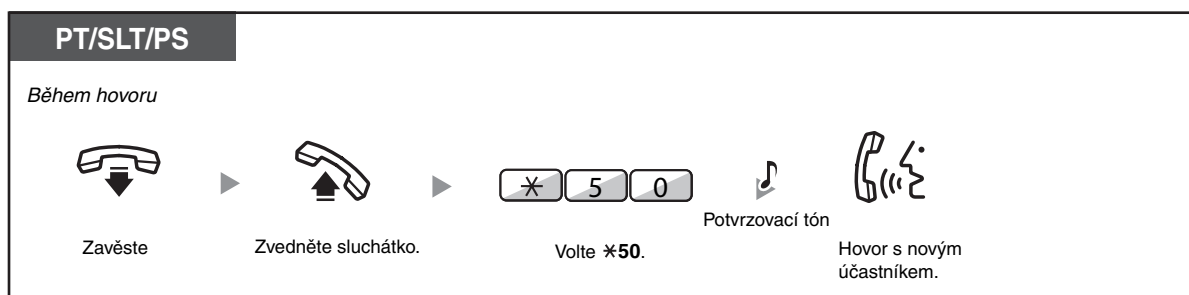
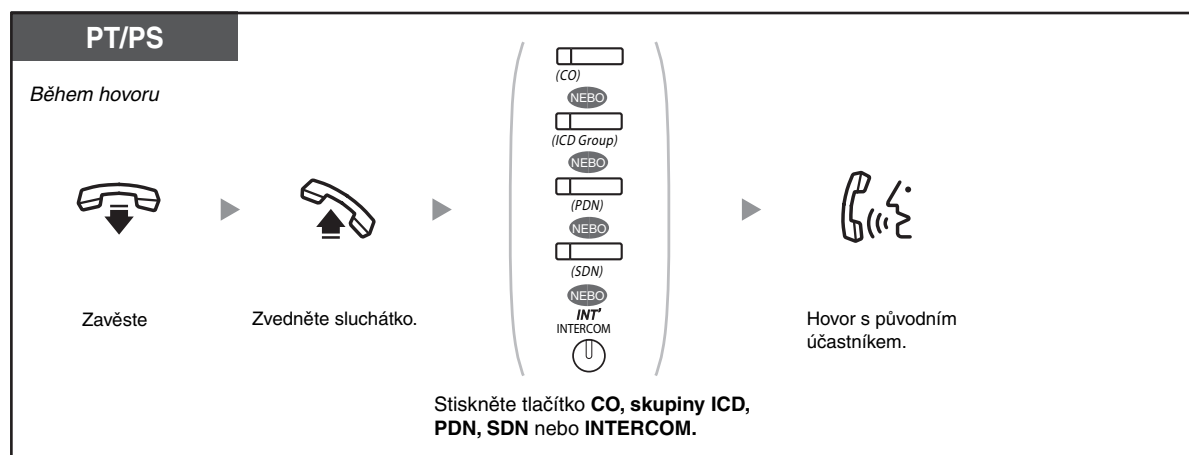

2.2 Přidržení druhého hovoru a hovor s původním volajícím

Jakmile přidržíte hovor druhého účastníka, můžete hovořit s původním volajícím. Ten potom můžete ukončit a vrátit se zase k novému hovoru.

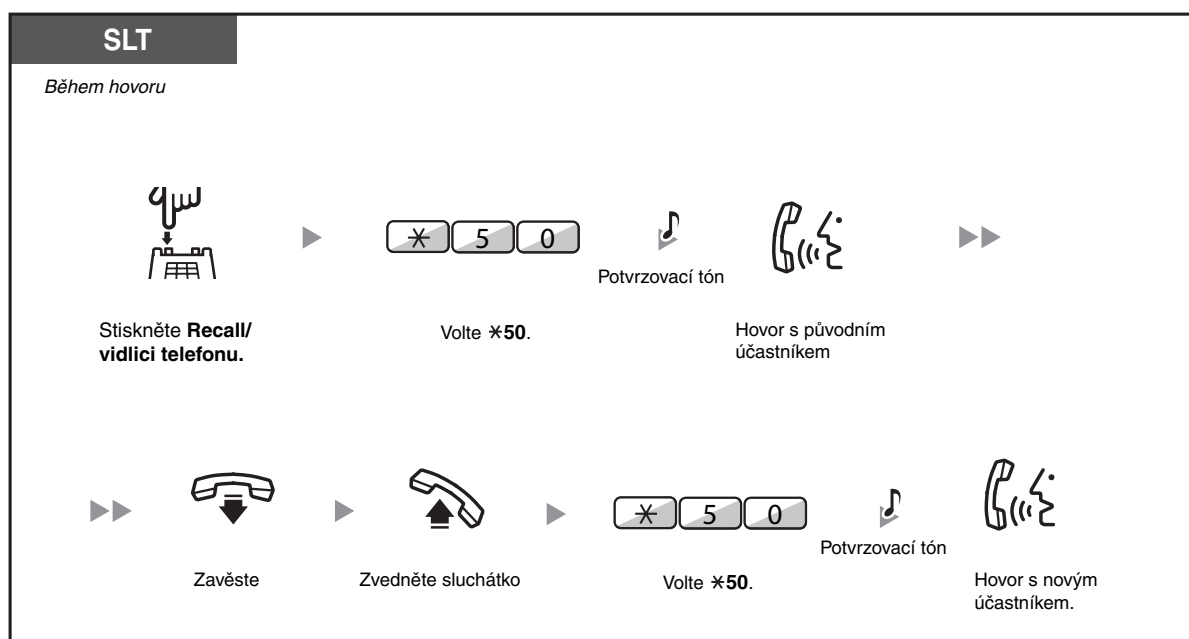
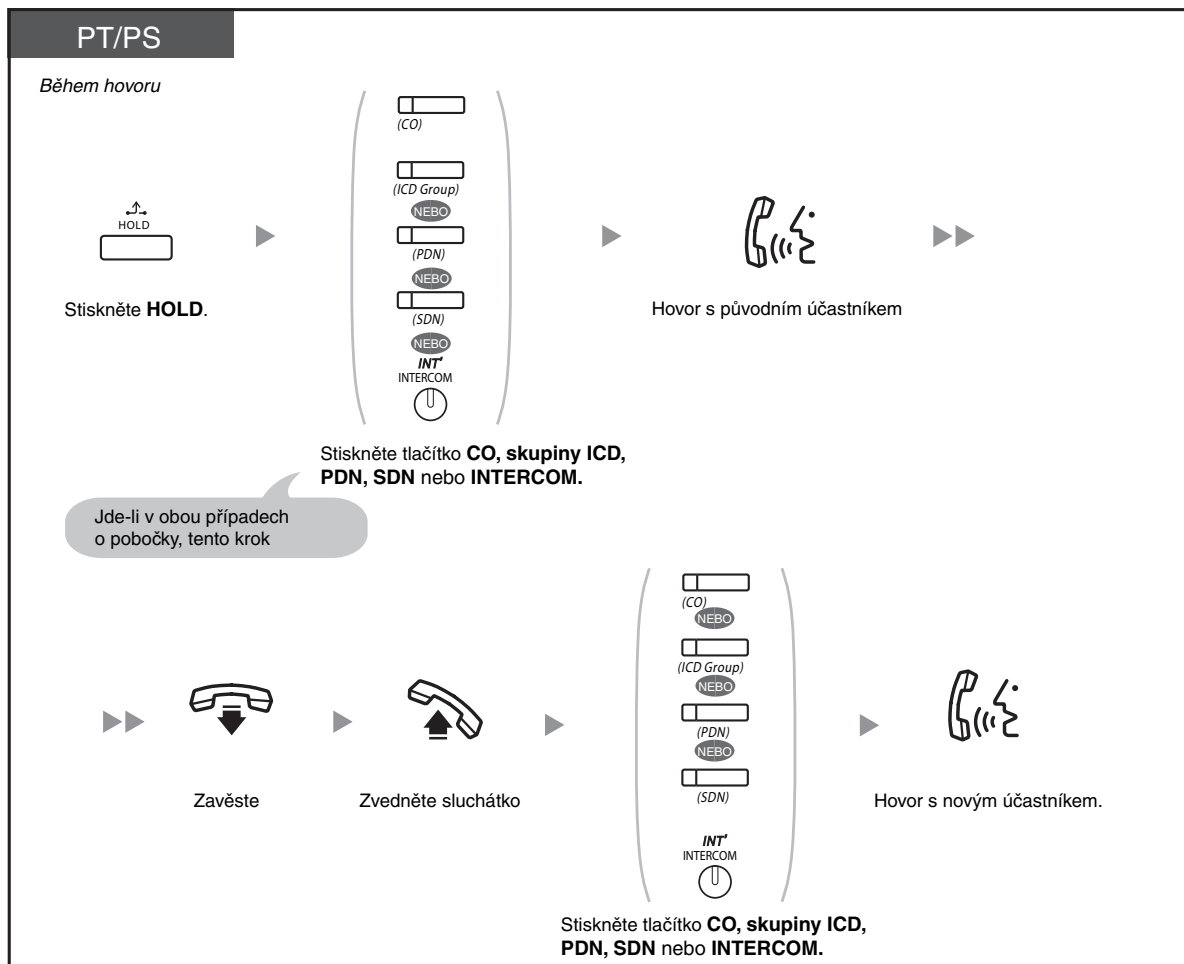



- **Podle typu svého telefonu** můžete hovořit s druhým účastníkem prostřednictvím reproduktoru a mikrofonu (funkce Off-hook Call Announcement [OHCA]), nebo můžete přijmout oznámení pomocí sluchátka (funkce Whisper OHCA), pokud je právě používáte. Viz „1.8.3 Čekající příchozí volání”.
- Na displeji se v patnácti vteřinových intervalech zobrazuje po dobu 5 vteřin jméno nebo číslo volajícího po dobu, kdy hovor čeká na přijetí.



Přizpůsobení telefonu

- 3.1.2 Programování—**Nastavení typu tónu čekajícího volání** Když zvolíte „Tone 1”, uslyšíte stejný tón upozorňující na čekající hovor venkovního účastníka i pobočky. Když zvolíte „Tone 2”, uslyšíte jiný tón upozorňující na čekající venkovní hovor a jiný v případě čekajícího hovoru z pobočky.

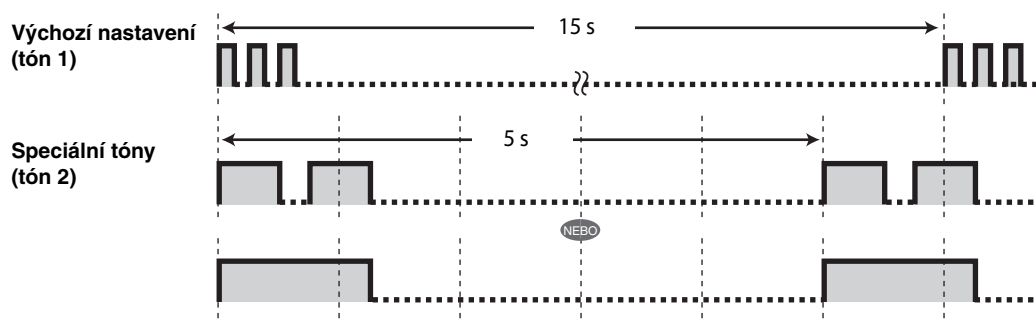

◆◆ Upozornění na čekající volání ze sítě telekomunikačního operátora

Toto je volitelná služba telefonní společnosti. Na čekající volání budete upozorněni tónem a informací o volajícím. Podrobnější informace získáte od telekomunikačního operátora, jehož služby využíváte.

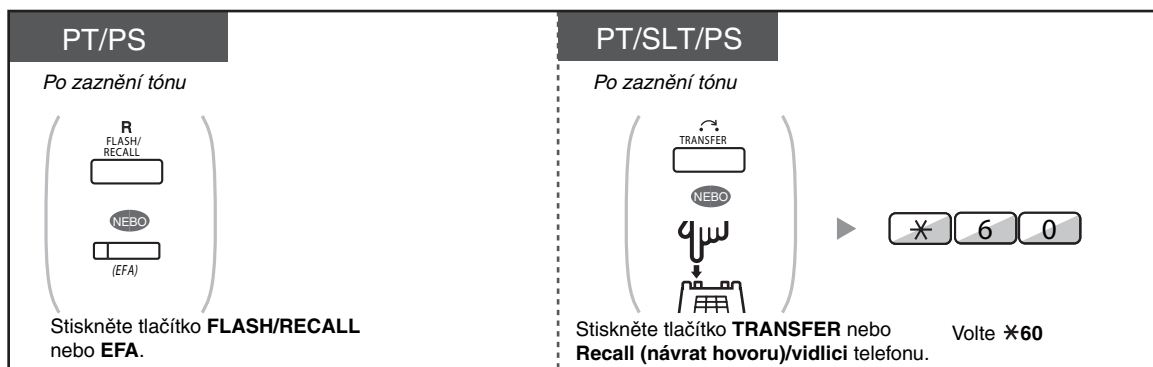

- **Chcete-li se vrátit k původnímu hovoru**, postup opakujte.
- V tomto případě je nutné při programování systému nastavit tlačítka FLASH/RECALL na proprietárních telefonech na přístup k externím službám (External Feature Access, EFA).



Přizpůsobení telefonu

- 3.1.3 Přizpůsobení tlačítek
Vytvořte nebo upravte tlačítko EFA sloužící přístupu k externím službám.

1.4.5 Konference více účastníků

- Připojení dalších osob do probíhajícího hovoru (Konference)
- Vystoupení z konference (Neřízená konference)
- Vystoupení z konference (Konference trojice účastníků)
- Připojení třetího účastníka do hovoru (Privacy Release)
- Připojení třetí osoby během hovoru se službou ISDN (Tříčlenná konference [3PTY]—služba ISDN)

◆◆ Připojení dalších účastníků během hovoru (Konference)

Do probíhajícího hovoru můžete připojit jednoho nebo více účastníků.

Sestavení konferenčního hovoru

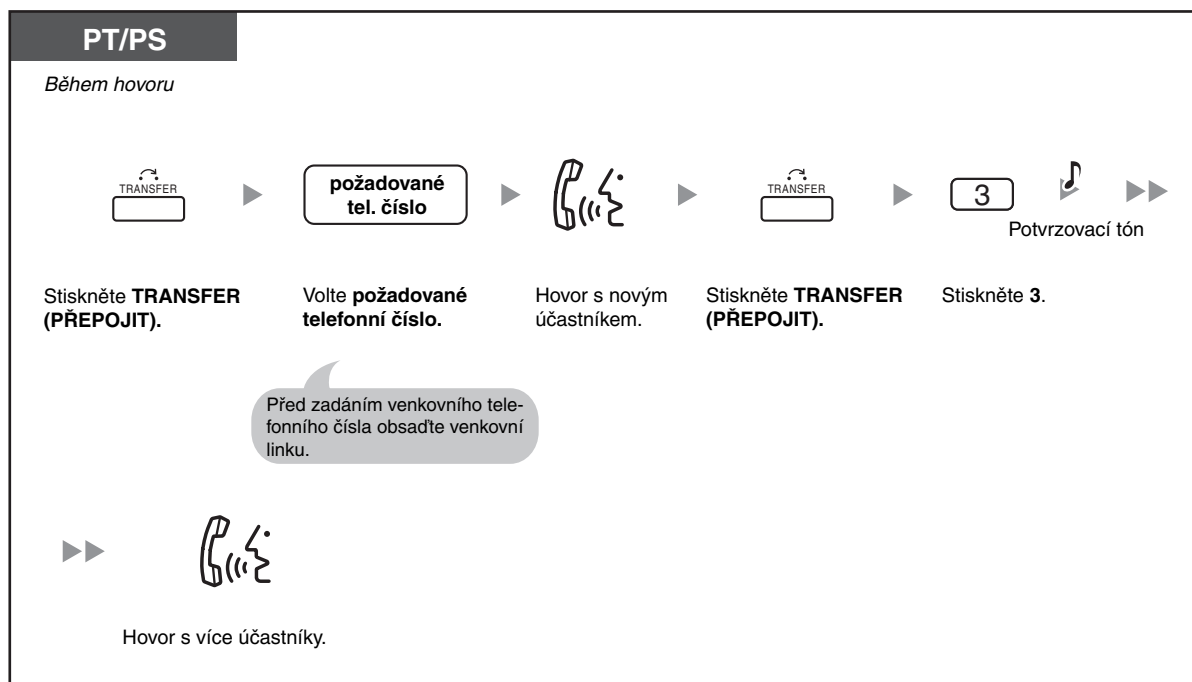
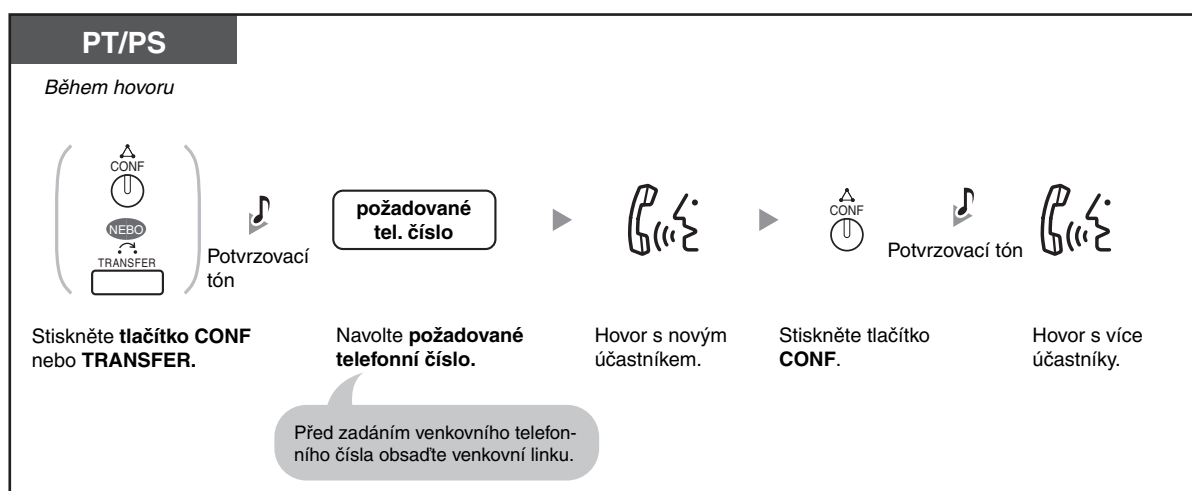

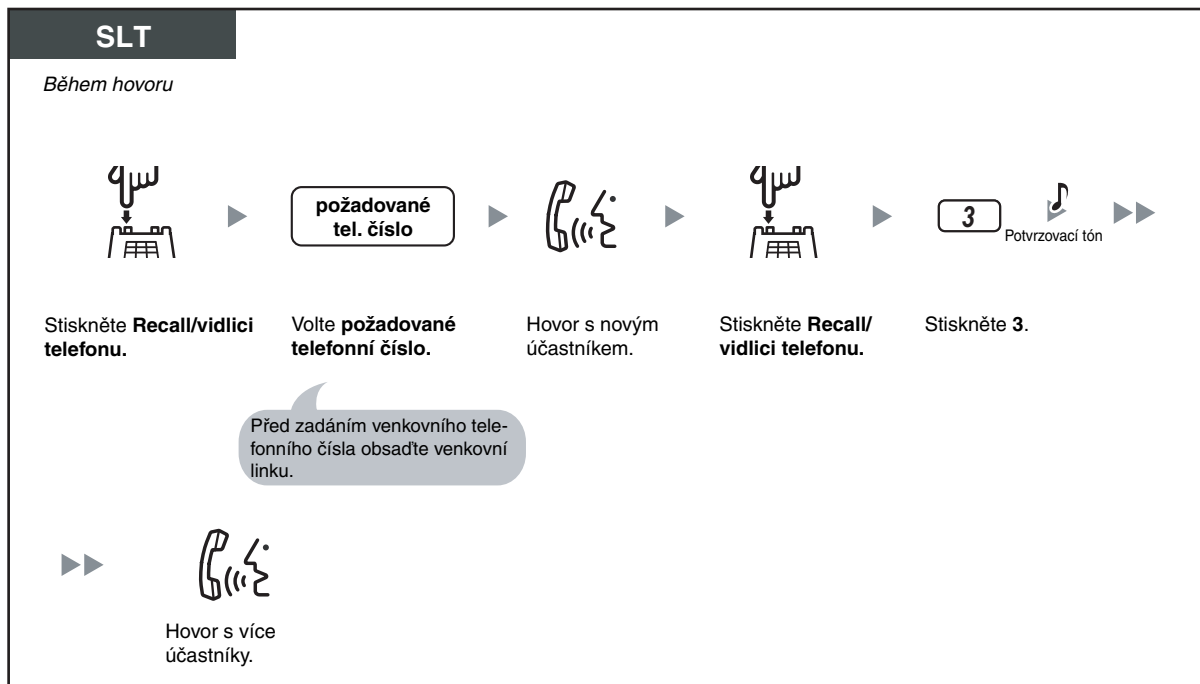

Sestavení konference přijetím volajícího z venkovní linky do probíhajícího hovoru

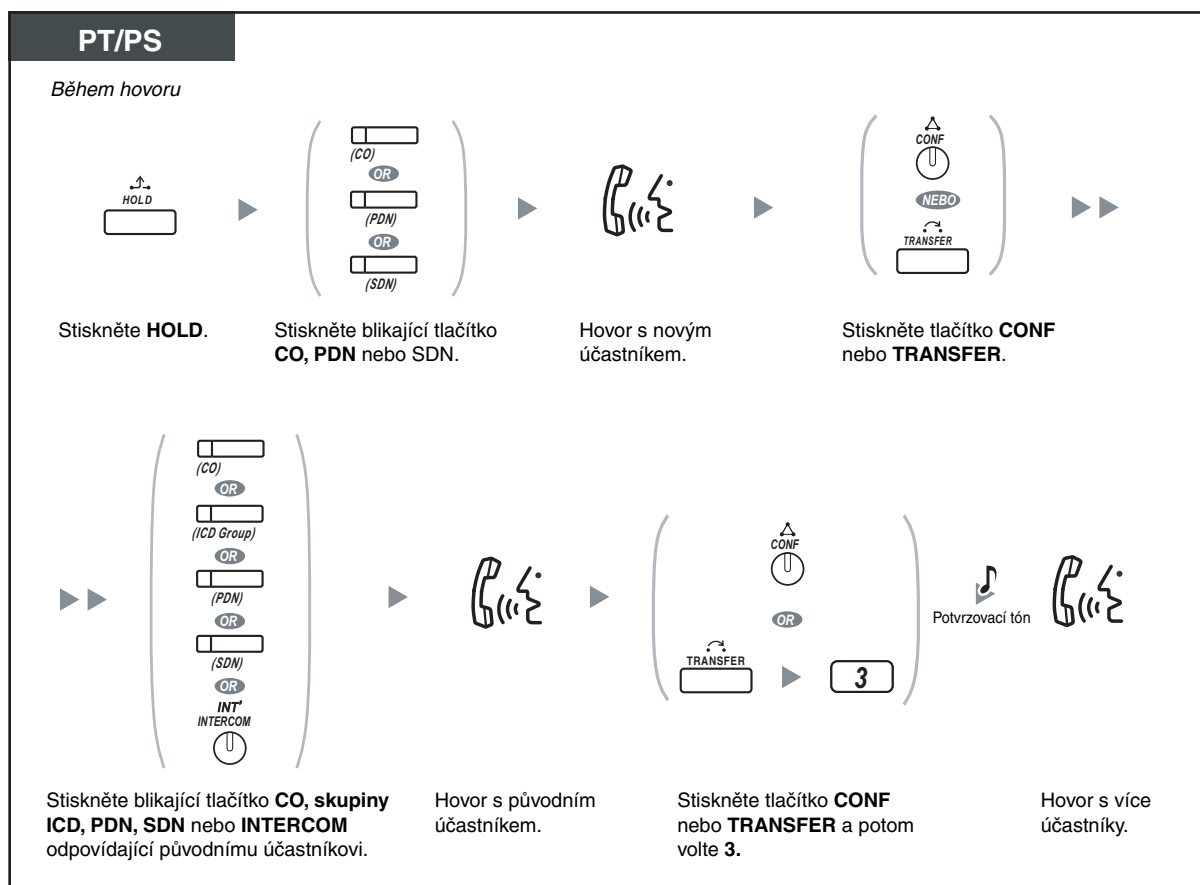

Připojení čtyř a více osob do konferenčního hovoru

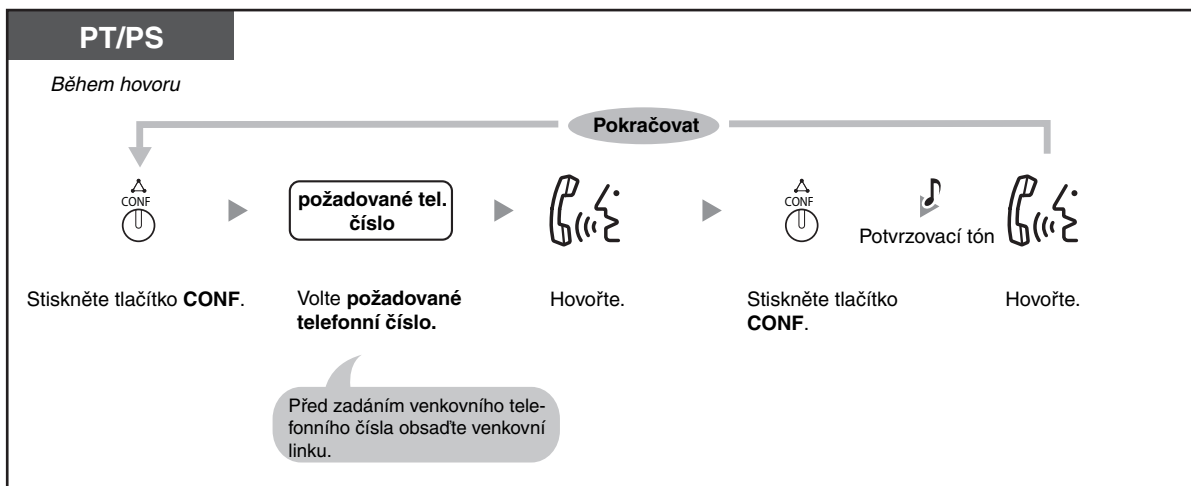

Připojení dalšího účastníka, jehož hovor byl přidržen, do konference

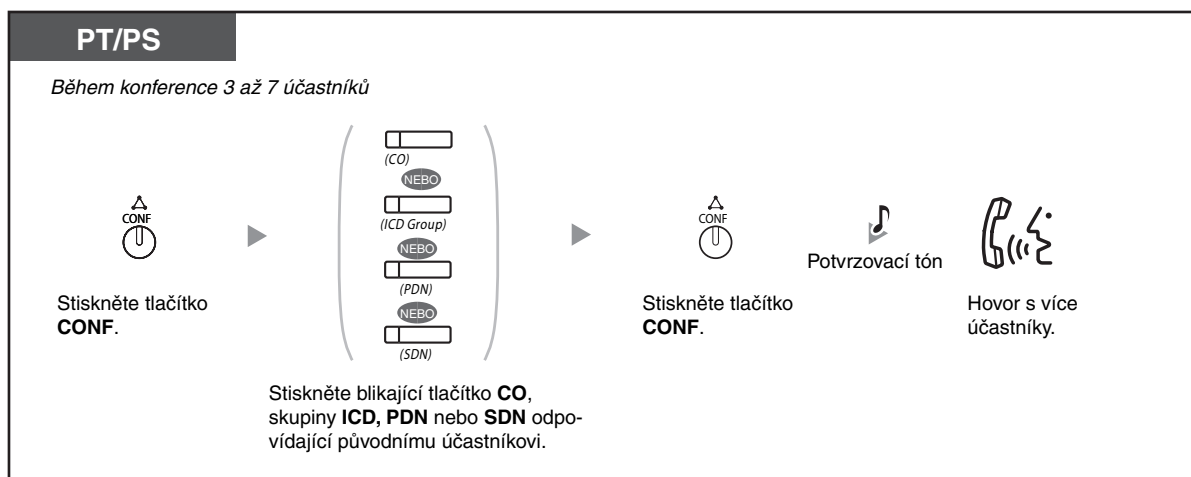

Střídatý rozhovor s jednotlivými osobami v tříčlenné konverzaci

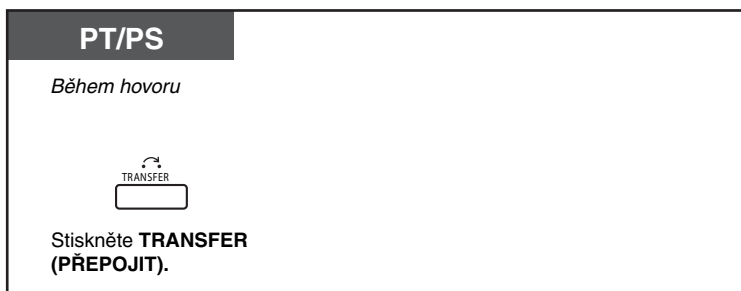

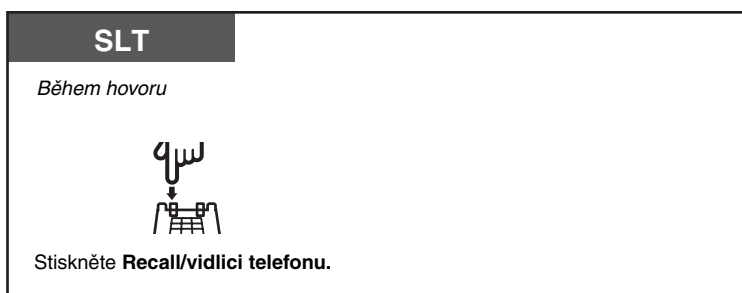

Odpojení jednoho účastníka z tříčlenné konference a pokračování v hovoru se zbývajícím účastníkem

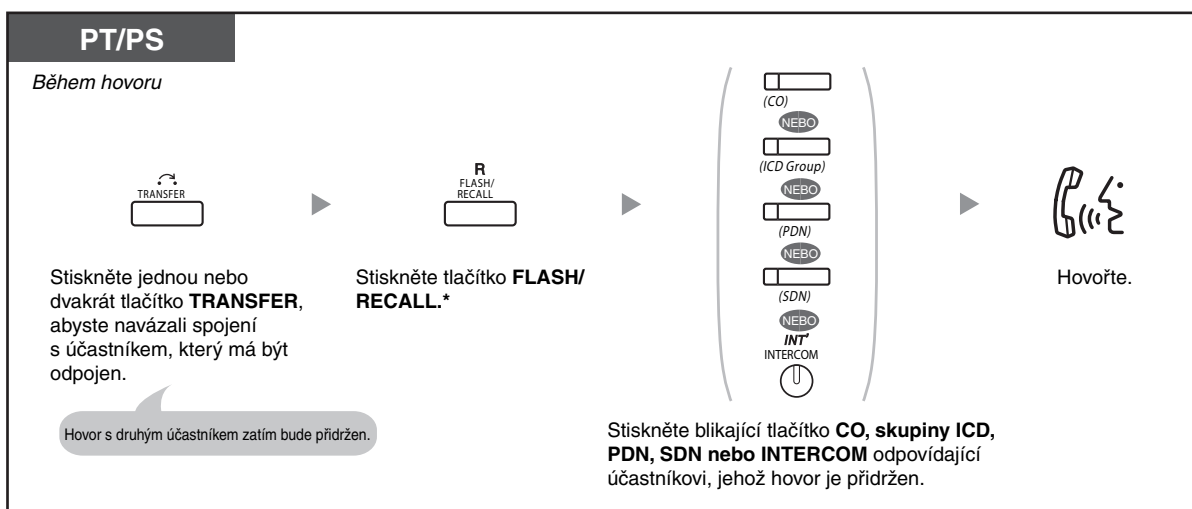

- * V tomto případě je nutné při programování systému nastavit tlačítko FLASH/RECALL do režimu Flash/ Recall.
- Během třístranné konverzace můžete přepínat mezi hovory s jednotlivými účastníky stisknutím tlačítka TRANSFER nebo Recall/vidlice telefonu.
- Konferenčního hovoru se může účastnit nejvýše 8 osob (na vnitřních nebo venkovních linkách) najednou.
- Během konference 4 a více osob není možné odpojit jednoho z účastníků a zachovat hovor ostatních.
- Pobočka SIP nemůže sestavit konferenční hovor, ale může být připojena jako člen konference.



Přizpůsobení telefonu

- 3.1.3 Přizpůsobení tlačítek
Vytvoření nebo změna nastavení tlačítka Conference.

◆◆ Vystoupení z konference (Neřízená konference)

Zřizovatel konference se může kdykoliv odpojit a ostatní účastníci mohou pokračovat.



Opuštění konference

PT/PS









Během konference 3 až 7 účastníků

 → 

Stiskněte tlačítko **CONF**. Zavěste.

Návrat do probíhajícího hovoru

PT/PS

        

Stiskněte zeleně blikající tlačítko **CO**, skupiny **ICD**, **PDN**, **SDN** nebo **INTERCOM**.

Ukončení hovoru

PT/PS

Během hovoru



Zavěste.



- **Časový limit**

Před uplynutím předem nastaveného intervalu uslyší oba účastníci výstražný tón. Uživatel pobočky, která sestavila konferenci, uslyší výstražný tón před uplynutím nastaveného intervalu. Hovor bude rozpojen po vypršení časového intervalu, pokud se pobočka, která sestavila konferenci, do ní nevrátí zpět.



- **Prizpůsobení telefonu**

- 3.1.3 Prizpůsobení tlačítek
Vytvoření nebo změna nastavení tlačítka Conference.

◆◆ Vystoupení z konference (Vystoupení z konference trojice účastníků)

Osoba, která zahájila konferenci s dalšími dvěma účastníky, ji může opustit a nechat ostatní hovořit.

Vystoupení z konference, které se účastní ještě nejméně jedna další pobočka

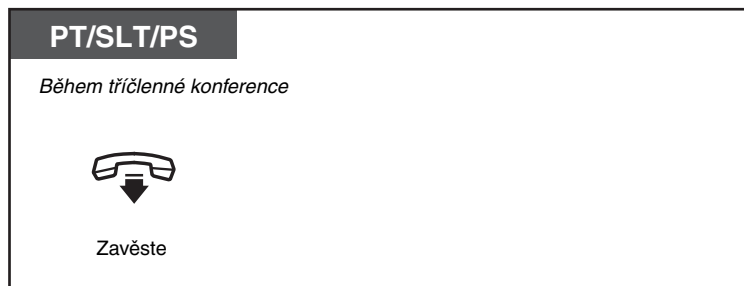

Vystoupení z konference, do které jsou připojeni dva venkovní účastníci

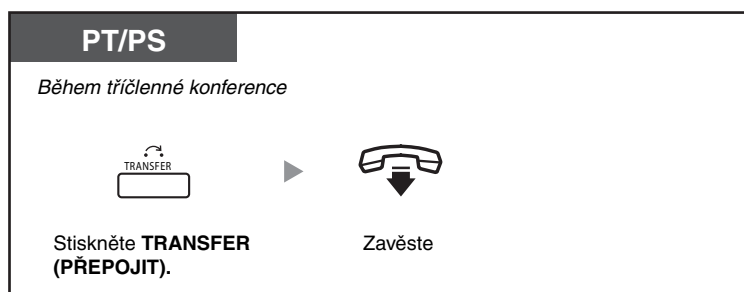

- Abyste mohli vystoupit z konference, do níž jsou připojeni dva venkovní účastníci a ponechat ji v běhu, musí mít vaše pobočka povoleno (pomocí programování COS) přepojovat hovory na venkovní linky.

◆◆ Připojení třetího účastníka do hovoru (Privacy Release)

Můžete povolit třetímu účastníkovi, aby se připojil do vašeho probíhajícího venkovního hovoru a vytvořit tak třístrannou konferenci. Konferenci také můžete opustit a nechat ostatní hovořit.



Připojení třetí osoby do hovoru a vytvoření tříčlenné konference

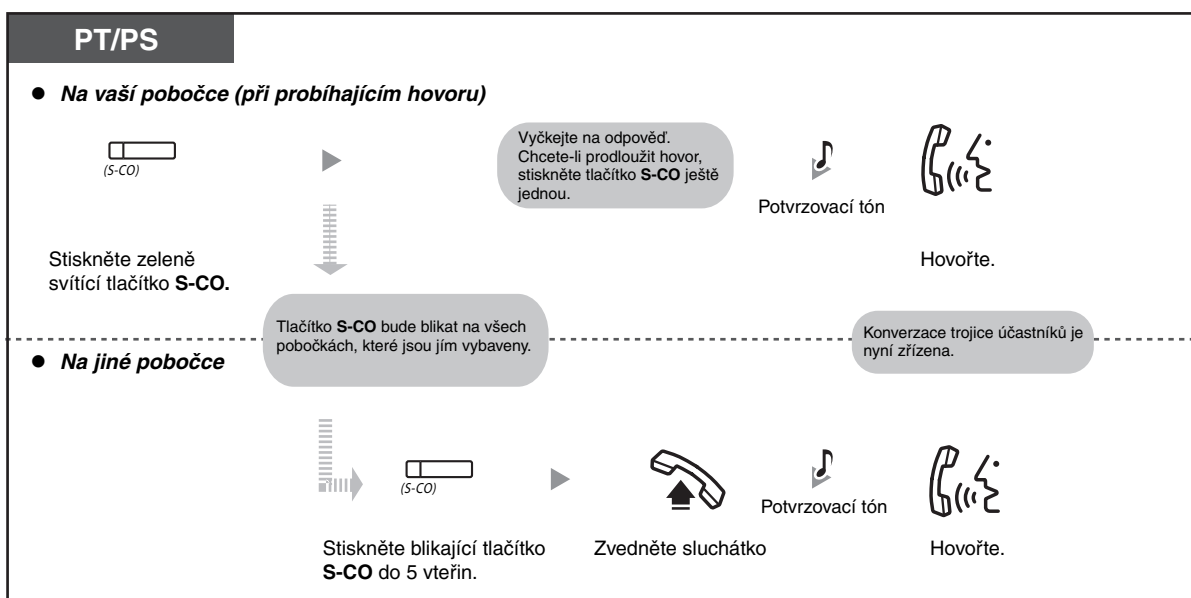

- Pro tuto operaci je možné použít jedině tlačítko S-CO.
- Z tříčlenné konference můžete vystoupit a nechat dva další účastníky pokračovat, když prostě zavěsíte.

◆◆ Připojení třetí osoby do probíhajícího hovoru se službou ISDN (Three-party Conference [3PTY]—by ISDN)

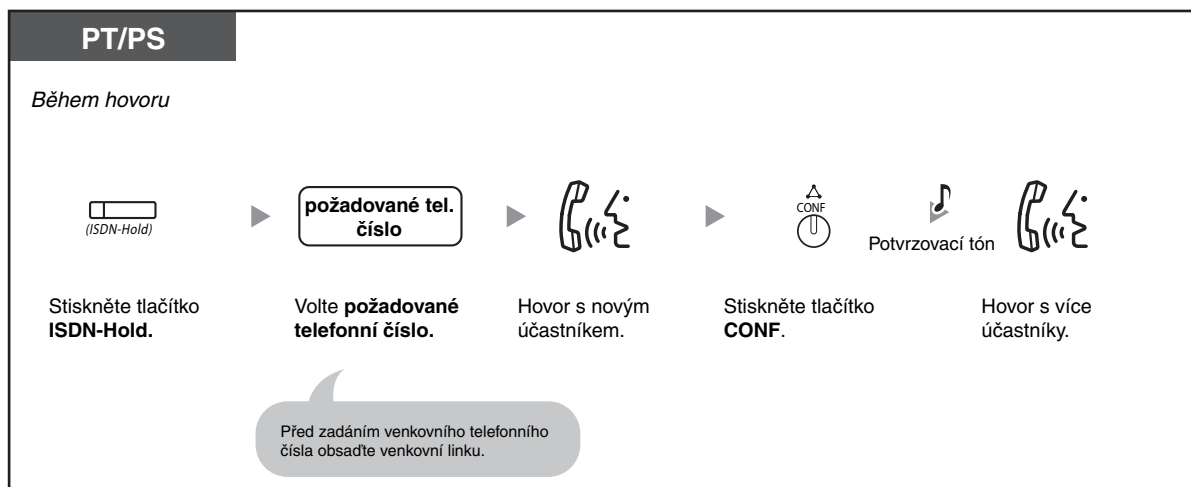

PT/PS

Během hovoru

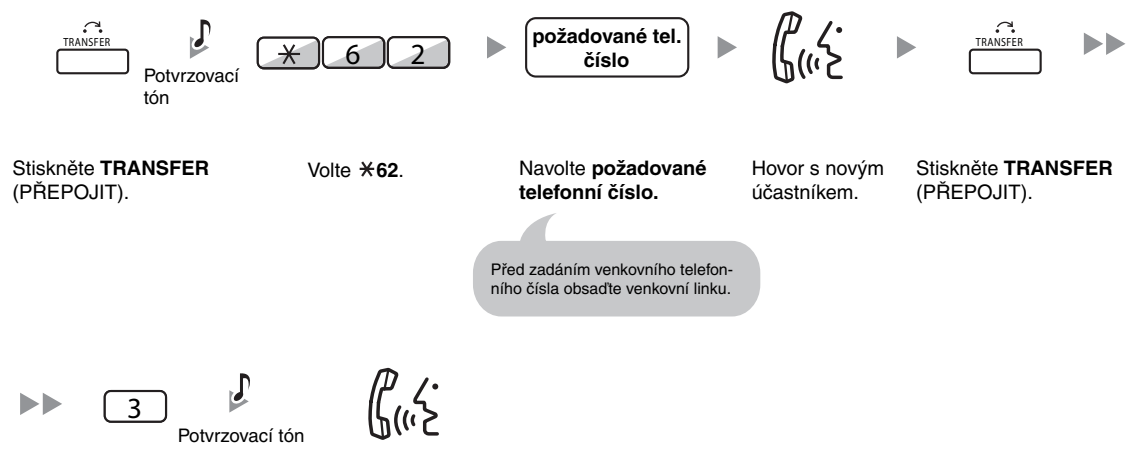

Stiskněte **TRANSFER** (PŘEPOJIT).

Volte *62.

Navolte **požadované telefonní číslo**.

Hovor s novým účastníkem.

Stiskněte **TRANSFER** (PŘEPOJIT).

Před zadáním venkovního telefonního čísla obsaďte venkovní linku.

▶▶ 3 Potvrzovací tón

Volte 3. Hovor s více účastníky.

SLT

Během hovoru

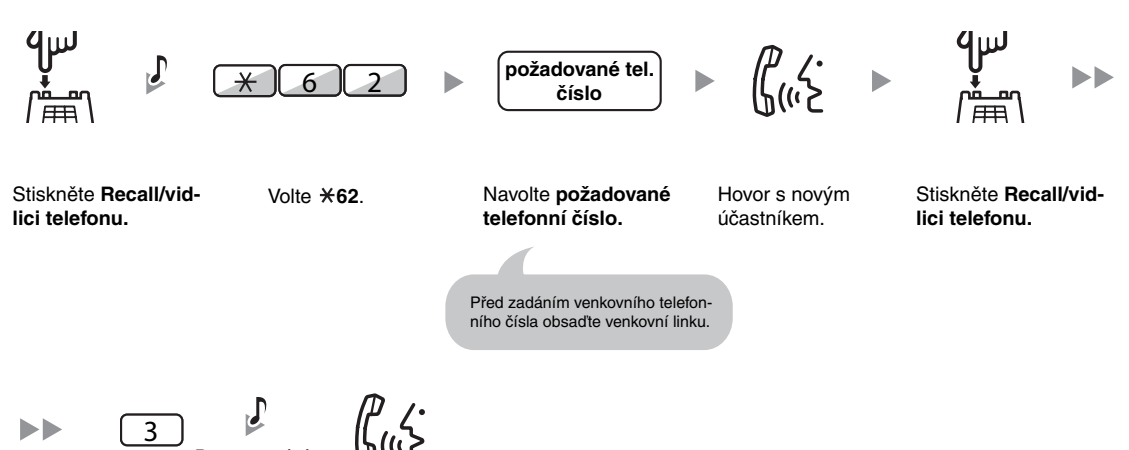

Stiskněte **Recall/vidlici telefonu**.

Volte *62.

Navolte **požadované telefonní číslo**.

Hovor s novým účastníkem.

Stiskněte **Recall/vidlici telefonu**.

Před zadáním venkovního telefonního čísla obsaďte venkovní linku.

▶▶ 3 Potvrzovací tón

Volte 3. Hovor s více účastníky.

Ukončení hovoru

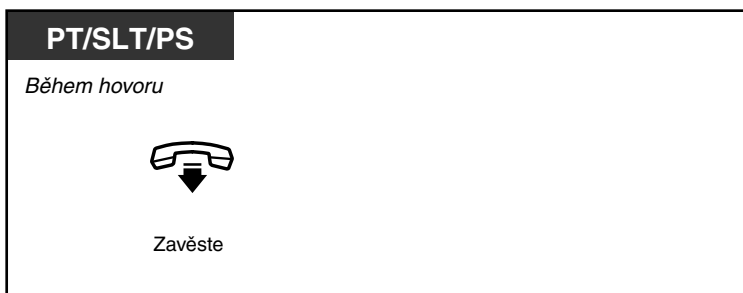

Přizpůsobení telefonu

- 3.1.3 Přizpůsobení tlačítek
Vytvoření nebo změna nastavení tlačítka ISDN Service.

1.4.6 Vypnutí mikrofonu

Během hovoru můžete na potřebnou dobu vypnout mikrofon, poradit se například s ostatními osobami v místnosti a přitom poslouchat druhého účastníka pomocí reproduktoru nebo ve sluchátku.

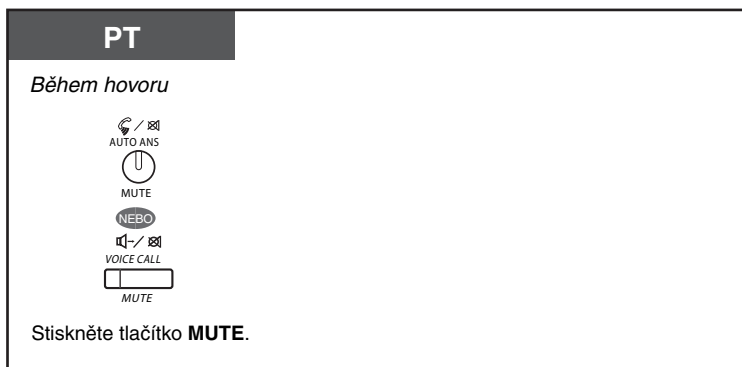

- Indikátor tlačítka AUTO ANS/MUTE nebo VOICE CALL/MUTE signalizuje aktuální stav takto:
Nesvíí: Zapnutý mikrofon
Bliká červeně: Vypnutý mikrofon
- Je-li funkce MUTE použita během režimu OHCA, vypne se mikrofon sluchátka.



Nonstop servis TELEFONNÍ ÚSTŘEDNY
 volejte dispečink tel. **606 193 950**
 PanaTEL® je specialistou na telefonní ústředny,
 komunikační systémy Panasonic
www.PanaTEL.cz

1.4.7 Hlasitý příposlech pro další osoby (Off-hook Monitor)

Během hovoru můžete zapnout reproduktor, aby ostatní osoby v místnosti mohly sledovat konverzaci a přitom hovořit s druhým účastníkem pomocí sluchátka.



Zapnutí/vypnutí

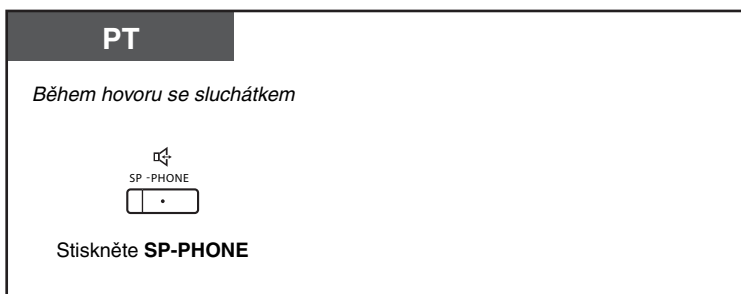

- Indikátor tlačítka SP-PHONE signalizuje aktuální stav takto:
Nesvíí: Volajícího je slyšet jen ve sluchátku.
Svíí: Volající je slyšet ve sluchátku a z reproduktoru.
- Funkce je k dispozici jen na některých proprietárních telefonech a vyžaduje zásah do nastavení systému.



- **Hlasitý režim (hands-free)**
Chcete-li použít hlasitý režim, stiskněte tlačítko SP-PHONE. Během hovoru se můžete věnovat jiné práci.
- **Několik tipů pro telefonování v hlasitém režimu:**
 - **Jestliže neuslyšíte volajícího dost hlasitě:**
můžete zvýšit hlasitost pomocí navigační klávesy, voliče Jog Dial nebo tlačítka Volume.
 - **Pokud druhý účastník slyší špatně vás:**
nastavte nižší hlasitost.
 - **Slyší-li druhý účastník v telefonu ozvěnu:**
bude to pravděpodobně špatnou akustikou místnosti (měla by mít koberec, závěsy apod.).
 - **Unikají-li vám části konverzace:**
Snažte se nemluvit současně se svým protějškem. V hovoru se pokud možno střídejte.

1.4.8 Použití náhlavní soupravy

K telefonování můžete také používat náhlavní soupravu.

V takovém případě je třeba v režimu programování zapnout funkci náhlavní soupravy („Headset on“), případně předem zapnout tlačítko Headset (aby svítilo červeně).

Mezi normálním telefonováním a telefonováním s náhlavní soupravou můžete podle potřeby přepínat (funkce Handset/Handsfree Selection)



Telefonování s náhlavní soupravou

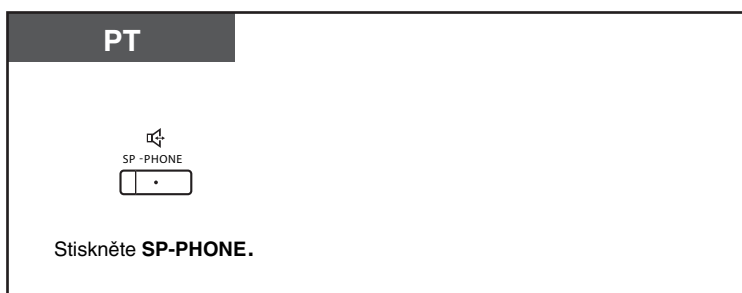

Použití sluchátka při hovoru s náhlavní soupravou



Použití hlasitého reproduktoru (hands-free) během telefonování s náhlavní soupravou

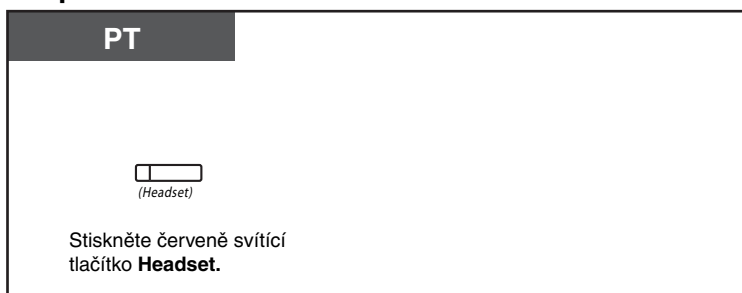

- Indikátor tlačítka Headset signalizuje aktuální stav takto:
 - Nesvíí:** Režim s náhlavní soupravou je vypnutý
 - Svíí červeně:** Režim s náhlavní soupravou je zapnutý
- Funkce není přístupná na modelu KX-T7665.



Pro uživatele řady KX-NT300 (kromě KX-NT321)/KX-DT343/KX-DT346:

- U přístrojů řady KX-NT300 (kromě KX-NT321)/KX-DT343/KX-DT346 lze využít bezdrátovou náhlavní soupravu využívající technologii Bluetooth a registrovanou na vaší pobočce.



Přizpůsobení telefonu

- 3.1.2 Programování—**Telefonování s náhlavní soupravou**
Nastavení typu zařízení.
- 3.1.3 Přizpůsobení funkcí tlačítek
Vytvořte nebo upravte tlačítko Headset.

1.5 Použití tlačítka PDN/SDN

1.5.1 Pobočka PDN (primárního seznamu)/SDN (sekundárního seznamu)

Tlačítka PDN (číslo primárního seznamu) a SDN (číslo sekundárního seznamu) jsou užitečná pro uživatele, kteří budou vyřizovat hovory pro jiné pobočky. Sekretářky např. mohou obsluhovat hovory a sledovat stav hovorů svých šéfů. Tlačítka PDN a SDN mají následující funkce:



Tlačítko PDN: Toto tlačítko lze použít pro všechna odchozí i příchozí volání (včetně venkovních i interních). Větší počet tlačítek PDN dovoluje na pobočce řazení více hovorů do fronty. Pobočky, které mají tlačítka PDN, jsou označovány jako PDN pobočky.

Tlačítko SDN: Indikátor tlačítka SDN signalizuje aktuální stav volání registrované pobočky, podobně jako tlačítko DSS. Toto tlačítko lze navíc použít k uskutečnění následujících operací:

- volání PDN pobočky (přímá volba SDN)
- příjem hovorů vyzvánějících na PDN pobočce
- přidržení a vyzvednutí hovorů přidržných na PDN pobočce (Call Hold and Call Hold Retrieve)
- přepojení hovorů na PDN pobočku (Call Transfer Using SDN Button)

Pobočky, které mají tlačítko SDN, jsou označovány jako SDN pobočky.



- Pobočka registrovaná jako cíl tlačítka SDN musí mít alespoň jedno tlačítko PDN.
- Jedna pobočka může mít až 8 tlačítek PDN.
- Pobočka může mít jen jedno tlačítko SDN pro každou PDN pobočku.
- Indikátory tlačítek PDN/SDN signalizují aktuální stav takto:

Typ signalizace	Stav tlačítka PDN	Stav tlačítka SDN
Nesvíí:	PDN pobočka je volná.	
Svíí zeleně:	Pobočka má hovor s použitím tlačítka PDN.	Pobočka má hovor s použitím tlačítka SDN.
Bliká pomalu zeleně:	Na PDN pobočce je přidržný hovor (Normální přidržení).	Hovor přijatý tlačítkem SDN je přidržný (Normální přidržení).
Bliká rychleji zeleně:	Hovor je krátkodobě přidržný nebo ve stavu výhradního přidržení.	Hovor přijatý tlačítkem SDN je krátkodobě přidržný nebo ve stavu výhradního přidržení.
Bliká rychle zeleně:	PDN pobočka přijímá příchozí hovor.	SDN pobočka přijímá oznámení Hold Recall (vyzvednutí přidržného hovoru) nebo zpětné zazvonění hovoru přijatého tlačítkem SDN.

Typ signalizace	Stav tlačítka PDN	Stav tlačítka SDN
Svíí červeně	Odpovídající SDN pobočka používá linku.	Odpovídající PDN pobočka nebo jiná odpovídající SDN pobočka používá linku.
Bliká pomalu červeně	Na odpovídající SDN pobočce je přidřzený hovor.	Na jiné odpovídající SDN pobočce nebo samotné PDN pobočce je přidřzený hovor.
Bliká rychle červeně	PDN pobočka přijímá příchozí hovor pro skupinu ICD.	Odpovídající PDN pobočka přijímá příchozí hovor.

◆◆ Přímá volba SDN

Pomocí tlačítka SDN můžete snadno volat odpovídající PDN pobočku. Tlačítka SDN mohou být v jednom ze dvou režimů v závislosti na nastavení systému a postup bude podle toho následující:

Rozšířený režim tlačítka DSS



Standardní režim tlačítka SDN

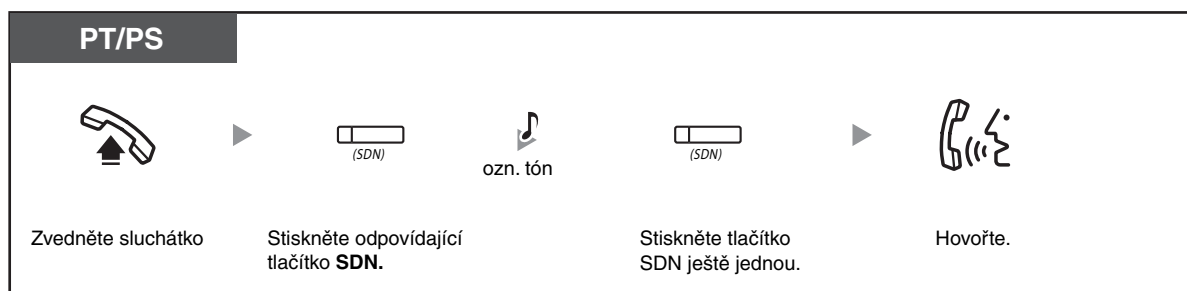

- Indikátor tlačítka Headset signalizuje aktuální stav takto:
 - Nesvíí:** Režim s náhlavní soupravou je vypnutý
 - Svíí červeně:** Režim s náhlavní soupravou je zapnutý
- Funkce není přístupná na modelu KX-T7665.



- Je-li tlačítko SDN ve standardním režimu, můžete volit číslo telefonu, přičemž uslyšíte oznamovací tón, aniž byste museli mačkat tlačítko SDN znovu. V závislosti na naprogramování systému se váš hovor uskuteční buď s vaším normálním oprávněním (Class of Service), nebo s oprávněním platným pro odpovídající PDN pobočku (**SDN Walking COS, přenosná oprávnění**).

◆◆ Přidržení hovoru a vyzvednutí přidrženého hovoru

Hovory přijaté tlačítky PDN nebo SDN můžete přidržet normálním způsobem (**1.4.2 Přidržení hovoru**). Můžete též vyzvednout hovor přidržený na vaší pobočce, případně jiné pobočce, a to velmi jednoduše, bez ohledu na typ hovoru.

Vyzvednutí přidrženého hovoru

PT/PS

- **Obnovení hovoru na pobočce, na níž je přidržen**



Zvedněte sluchátko.



Stiskněte zeleně blikající tlačítko **PDN** nebo **SDN**.



Hovořte.

- **Vyzvednutí hovoru z jiné pobočky—jen normální přidržení**



Zvedněte sluchátko.



Stiskněte zeleně blikající tlačítko **PDN** nebo **SDN**.



Hovořte.



- **Pokud není hovor obnoven ve stanoveném časovém intervalu**, ozve se výstražný tón kvůli připomenutí (Hold Recall). Nedojde-li během naprogramované doby k přijetí volání, bude automaticky odpojeno.



- Jestliže bylo **automatické přidržení hovoru** předem naprogramováno, můžete aktuální hovor přidržet automaticky stisknutím jiného tlačítka PDN, abyste mohli uskutečnit, případně přijmout, jiný hovor.

◆◆ Přepojení hovoru pomocí tlačítka SDN

Na PDN pobočku můžete pohodlně přepojit hovor pomocí odpovídajícího tlačítka SDN.



- Aby bylo možné tuto funkci během hovoru s pobočkou použít, je nutný zásah do nastavení systému.
- * Když je tlačítko SDN ve standardním režimu, musíte je stisknout dvakrát, abyste hovor přepojili, pokud jste nepoužili tlačítko SDN k přijetí hovoru.



Přizpůsobení telefonu

- 3.1.2 Nastavení režimu programování—**Přiřazení preferované linky—Příchozí volání**
Výběr volné linky po zvednutí sluchátka.
- 3.1.2 Nastavení režimu programování—**Přiřazení preferované linky—Odchozí volání**
Výběr linky po zvednutí sluchátka.
- 3.1.3 Přizpůsobení funkcí tlačítek
Vytvořte nebo upravte tlačítka PDN (číslo primárního seznamu) a SDN (číslo sekundárního seznamu).

1.6 Před odchodem z kanceláře

1.6.1 Přesměrování volání

- Přesměrování volání (Call Forwarding [FWD])
- Nastavení funkcí přesměrování/nerušit FWD/DND pomocí pevného tlačítka FWD/DND
- Přesměrování vašich hovorů pomocí služby ISDN (Call Forwarding [CF]—by ISDN)

◆◆ Přesměrování volání (Call Forwarding [FWD])

Příchozí volání můžete přesměrovat na požadované cílové číslo.

Všechna volání (All Calls):

Všechna volání jsou přesměrována. Přednastavené pobočky mohou také přesměrovávat z jejich vlastní skupiny.

Obsazeno:

Je-li vaše pobočka obsazena, budou všechna volání přesměrována.

Volaný neodpovídá:

Všechna volání budou přesměrována, jestliže nebudete určitou dobu žádná volání přijímat.

V případě obsazené pobočky/nepřijetí volání (Busy/No Answer (BSY/NA)):

Nepřijmete-li volání do určité doby nebo bude vaše pobočka obsazená, všechna příchozí volání budou přesměrována na zvolené číslo pobočky.

Následuj mě (z pobočky):

Zapomenete-li před odchodem z pracoviště zapnout některou z výše uvedených funkcí přesměrování všech příchozích volání, můžete zapnout přesměrování z cílové pobočky.

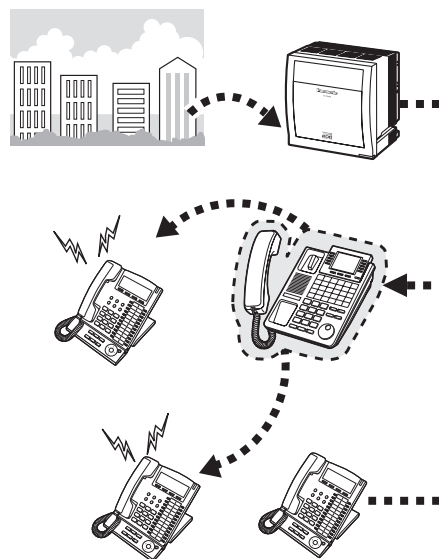

- Příchozí volání mohou být přesměrována až čtyřikrát.
- Na pobočce SIP funkci přesměrování (FWD) nelze nastavit ani zrušit. Funkce však je dostupná, pokud se nastaví při programování systému.



- Jako cíl přesměrování si můžete nastavit pohyblivé číslo pobočky skupiny hlasových zpráv nebo kartu SVM.
- Jako cíl přesměrování můžete nastavit i svůj mobilní telefon.
- **Funkce šéf a sekretářka**
Pobočka, která byla nastavena jako cílová, může volat pobočku, z níž jsou volání přesměrovávána.

<Příklad>

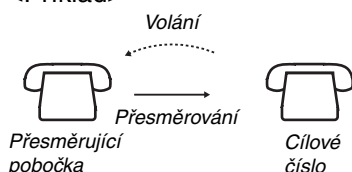

Zapnutí/vypnutí

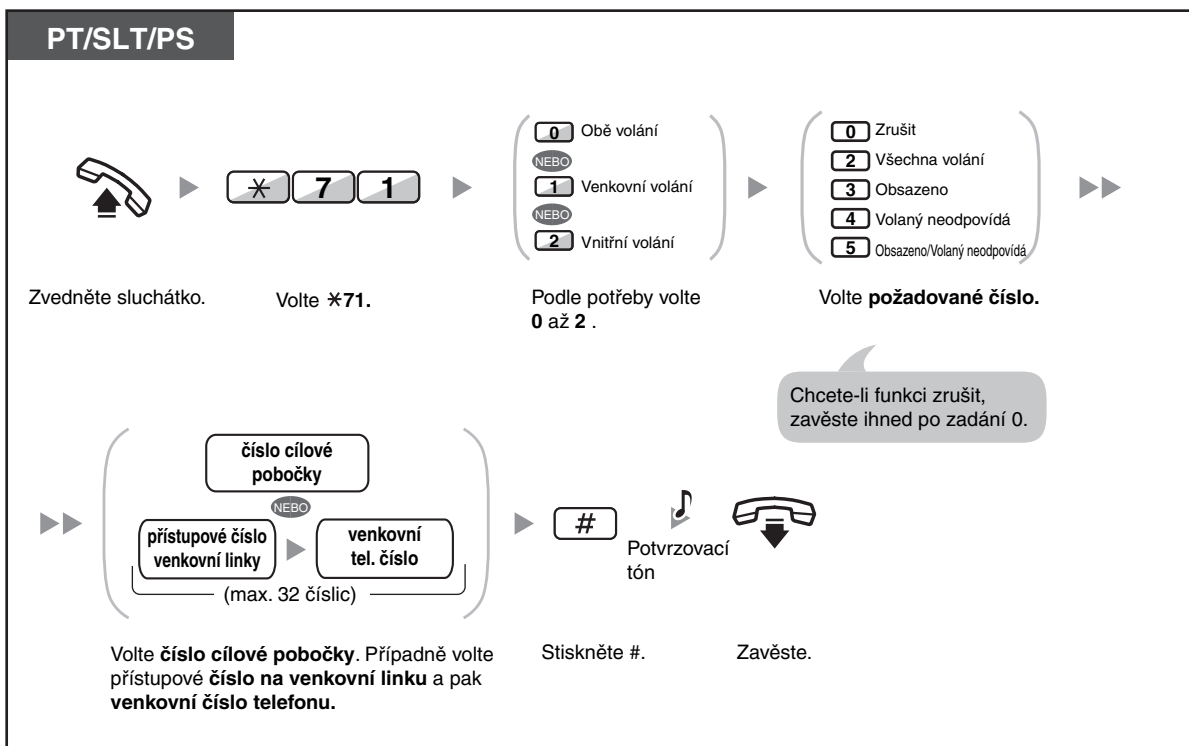

Zapnutí funkce Následuj mě z jiné pobočky

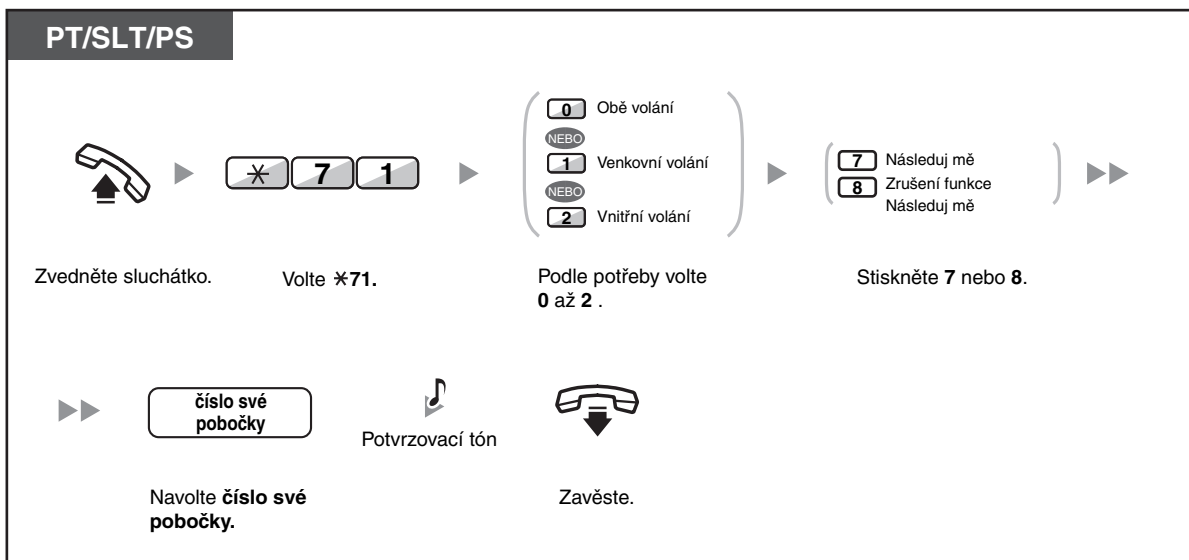

- Funkci Následuj mě nelze zapnout na pobočce SIP. Lze ji však na pobočce SIP zapnout z jiné pobočky, která je jiného typu.



- Používáte-li proprietární telefon, můžete přesměrování zapnout nebo zrušit stisknutím tlačítka FWD/DND (fixní tlačítko) místo kombinace „*710“.
- Funkce přesměrování na vnější linku nebo mobilní telefon, musí být správcem systému povolena.

Nastavení časovače pro přesměrování při stavu Volaný neodpovídá „No Answer“ a „při stavu obsazeno/volaný neodpovídá Busy/No Answer“

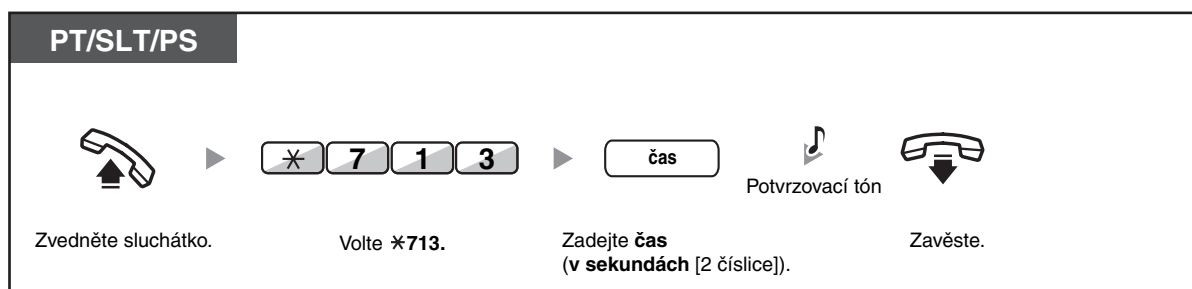

Zapnutí/zrušení (Přesměrování [FWD] pro vaši skupinu ICD (přidělování příchozích volání))

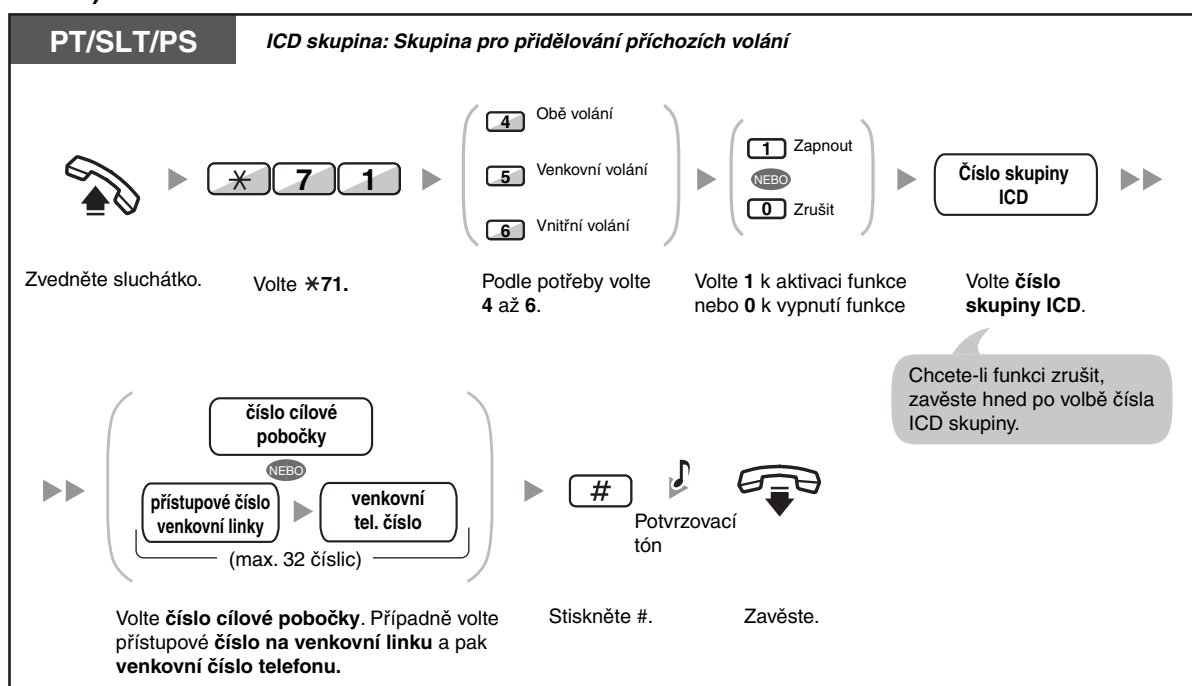

- Indikátor tlačítka FWD/DND signalizuje aktuální stav takto:
Nesvíí: Obě funkce jsou vypnuty.
Svíí červeně: přesměrování (FWD)
Bliká pomalu červeně: „nerušit“ (DND)
- Indikátor tlačítka přesměrování (FWD) skupiny signalizuje aktuální stav takto:
Nesvíí: Vypnuto
Svíí červeně: přesměrování (FWD)



- Přesměrování ICD skupiny na vnější linku nebo mobilní telefon, musí být povolena správcem systému.



Nonstop servis TELEFONNÍ ÚSTŘEDNY
volejte dispečink tel. **606 193 950**
PanaTEL® je specialistou na telefonní ústředny,
komunikační systémy Panasonic
www.PanaTEL.cz

- Systém pracuje ve dvou režimech: (1) Přepínání FWD/DND a (2) pevné nastavení FWD/DND. Podrobnější informace vám poskytne správce systému.

(1) Režim přepínání FWD/DND:

Stisknutím tlačítka FWD/DND (tlačítko s pevně přiřazenou funkcí) v klidovém stavu se spustí přepínání:



(2) Pevné nastavení FWD/DND:

Po stisknutí tlačítka FWD/DND (tlačítko s pevně přiřazenou funkcí v klidovém stavu) můžete přepínat stav FWD/DND a nastavit cíl přesměrování (viz „Nastavení FWD/DND pomocí tlačítka s pevnou funkcí FWD/DND“).

Poznámka

Programovatelné tlačítko FWD/DND je vždy v režimu přepínání: jeho režim není možné měnit.

- Přepojené hovory z venkovní linky jsou také přesměrovány na cílové číslo pro venkovní hovory.
- Je-li zpracování vnitřních hovorů nastaveno jinak než venkovních (typ přesměrování, cílové číslo), doporučujeme naprogramovat zvlášť tlačítko FWD/DND pro venkovní volání a zvlášť pro vnitřní volání a to z následujících důvodů:
 - a) indikátory tlačítek FWD/DND (oba typy volání) (včetně tlačítka FWD s pevně přiřazenou funkcí) a FWD/DND skupiny signalizují nastavení buď pro venkovní nebo pro vnitřní volání, ne však pro oba typy současně.

Poznámka

Symbol FWD na displeji přenosné stanice informuje pouze o nastavení pro venkovní volání.

- b) stisknutím tlačítek FWD/DND—pro oba typy volání (včetně „fixního“ tlačítka FWD/DND) a tlačítka FWD skupiny—pro oba typy volání, není možné měnit nastavení funkce FWD nebo DND zvlášť pro venkovní a zvlášť pro vnitřní volání.



Přizpůsobení telefonu

- 3.1.3 Přizpůsobení tlačítek
Vytvořte nebo upravte tlačítka FWD/DND (oba typy volání, venkovní volání, vnitřní volání) nebo FWD skupiny (oba typy volání, venkovní volání, vnitřní volání).

◆◆ Nastavení funkce FWD/DND pomocí tlačítka FWD/DND s pevně přiřazenou funkcí

Na proprietárním telefonu (PT) můžete snadno přepínat stav funkcí přesměrování/nerušit FWD/DND a pro volání z venkovní linky/vnitřní volání a nastavit cílové číslo tlačítkem FWD/DND (pevné). Jako cílová čísla je možno zadat také venkovní čísla (například mobilního telefonu) až pro 4 virtuální přenosné stanice* ve skupině přidělování volání (Incoming Call Distribution (ICD)) pro signalizaci vyzvánění volání do skupiny.



K dispozici jsou tyto možnosti nastavení:

- Přepnutí stavu přesměrování/nerušit (FWD/DND) a nastavení cílového čísla pro venkovní/vnitřní volání
- Časovač pro funkce přesměrování při stavu žádná odpověď „No Answer (NO)” a „ při stavu obsazeno/ žádná odpověď Busy/No Answer”
- Stav přesměrování (vypnuto/zapnuto) a venkovní cílová čísla pro souběžné vyzvánění až pro 4 virtuální přenosné stanice skupiny přidělování příchozích volání ICD.

* Virtuální přenosná stanice (PS)

Virtuální PS je vyhrazené číslo neexistující přenosné stanice (PS), které umožňuje povolit přístup na venkovní cílová čísla, např. mobilní telefony.

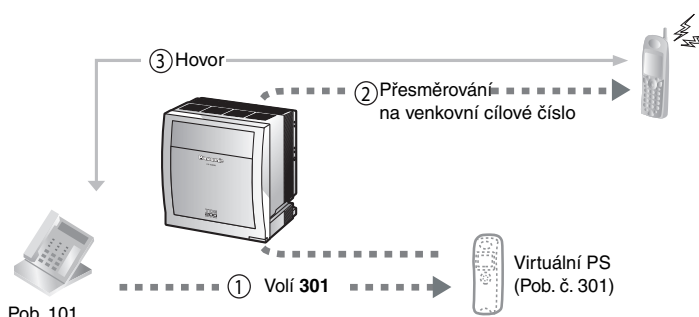

Přepnutí stavu přesměrování/nerušit (FWD/DND) pro venkovní volání

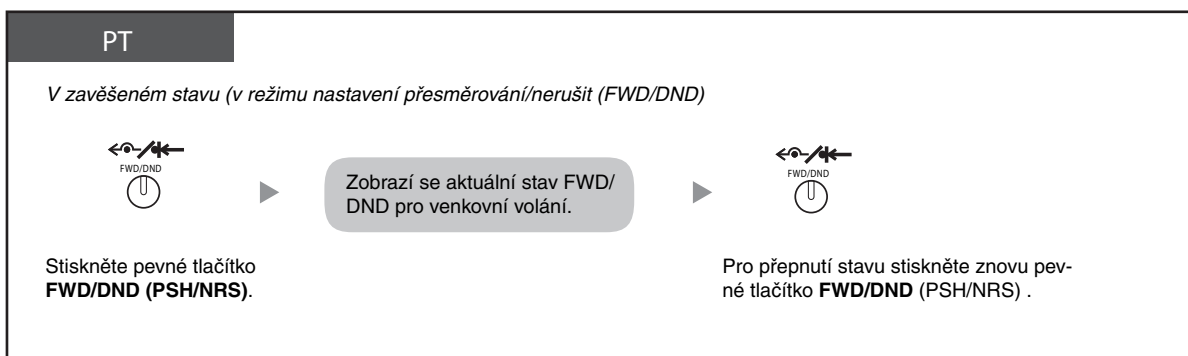

Přepnutí stavu přesměrování/nerušit (FWD/DND) pro vnitřní volání

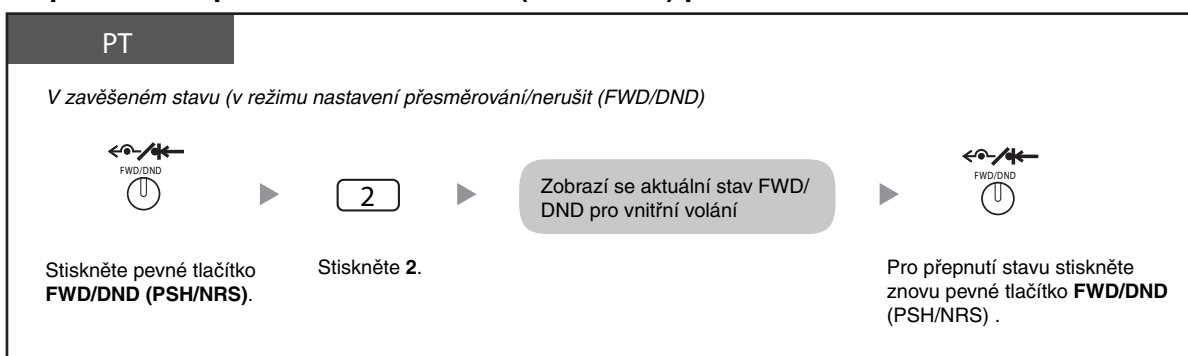

1.6 Před odchodem z kanceláře



- Po přepnutí stavu FWD/DND zůstane zachováno nastavení cílových čísel přesměrování.

Zapnutí a vypnutí funkce přesměrování/nerušit FWD/DND pro venkovní/vnitřní volání

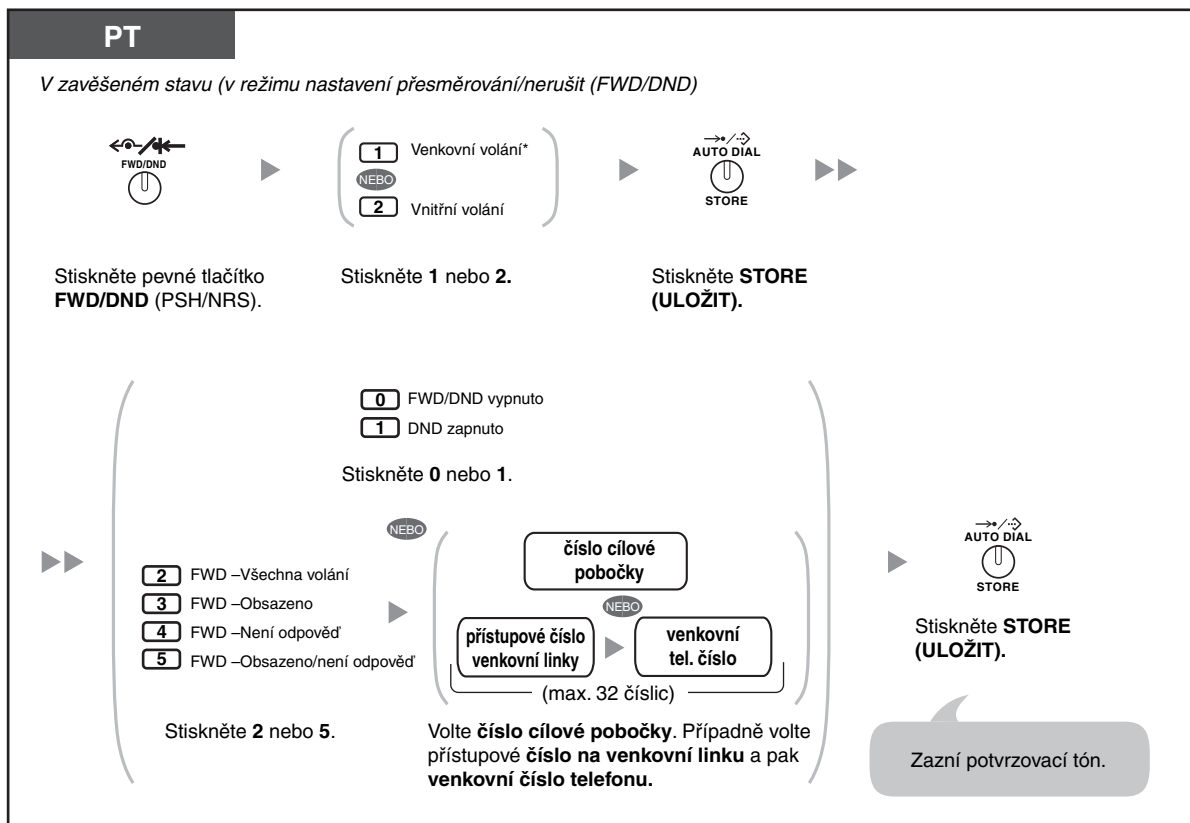

- * Krok je možno vynechat.

Nastavení časovače pro přesměrování při stavu žádná odpověď „No Answer“ a „při stavu obsazeno/žádná odpověď Busy/No Answer“

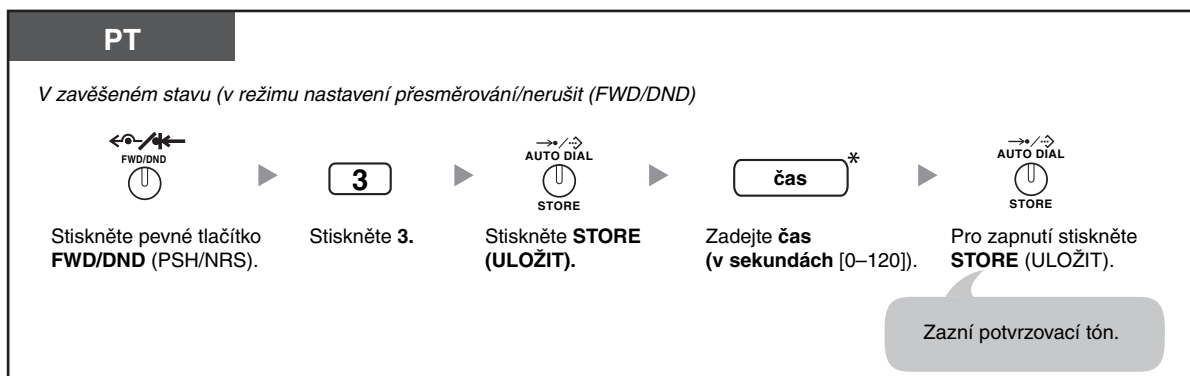



- * Čas můžete zadat jako 1–3 ciferné číslo. 15 sekund se například zadává jako „15” nebo „015”.

Nastavení přeměrování a venkovních cílových čísel pro souběžné vyzvánění venkovních volání ve skupině ICD

Skupina

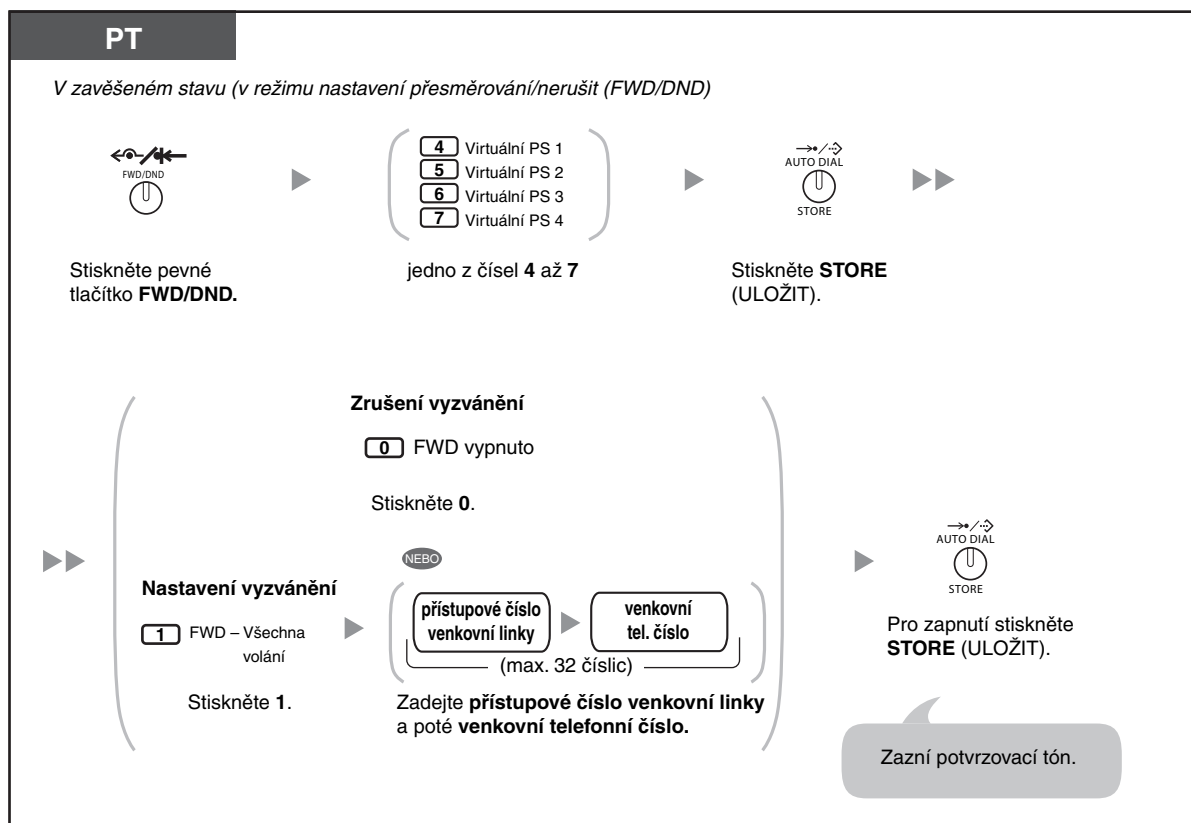

- Jen jedna pobočka přiřazená jako člen 1 v každé skupině ICD může provádět nastavení pro virtuální PS.
- Přeměrování lze pro virtuální PS zapínat a vypínat místo mačkáním tlačítka AUTO DIAL/STORE volbou číslic (4 – 7) této pobočky a následným stisknutím fixního tlačítka FWD/DND.



Nonstop servis TELEFONNÍ ÚSTŘEDNY
volejte dispečink tel. **606 193 950**
PanaTEL® je specialistou na telefonní ústředny,
komunikační systémy Panasonic
www.PanaTEL.cz

◆◆ Přesměrování vašich hovorů pomocí služby ISDN (Call Forwarding [CF]—by ISDN)

Všechny hovory jsou přesměrovány na číslo venkovního účastníka pomocí služby ISDN. Služba ISDN nabízí následující typy přesměrování hovorů.

- Nepodmíněné (**Call Forwarding Unconditional [CFU] - nepodmíněné přesměrování hovoru**)
- Je-li vaše pobočka obsazena (**Call Forwarding Busy [CFB] - přesměrování při stavu obsazeno**)
- Jestliže nepřijímáte volání (**Call Forwarding No Reply [CFNR] - přesměrování při stavu volaný neodpovídá**)

Zapnutí

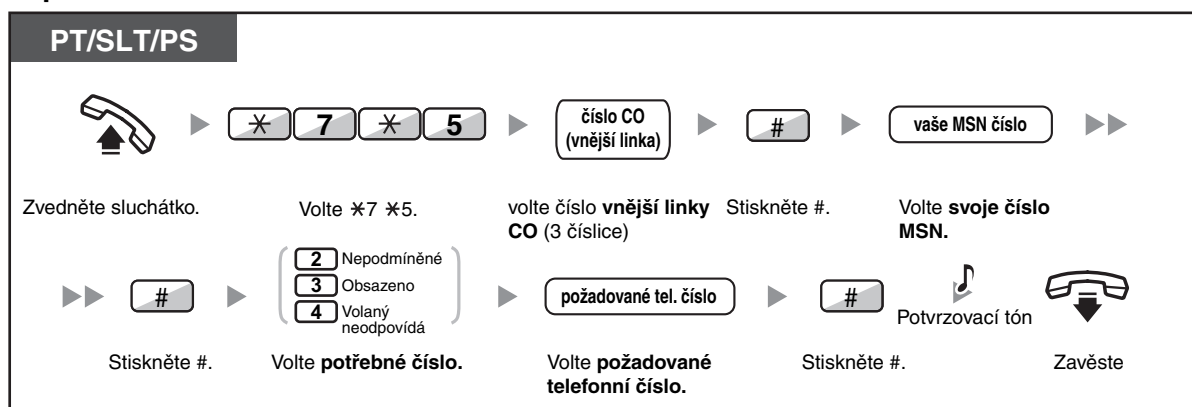

Zrušit

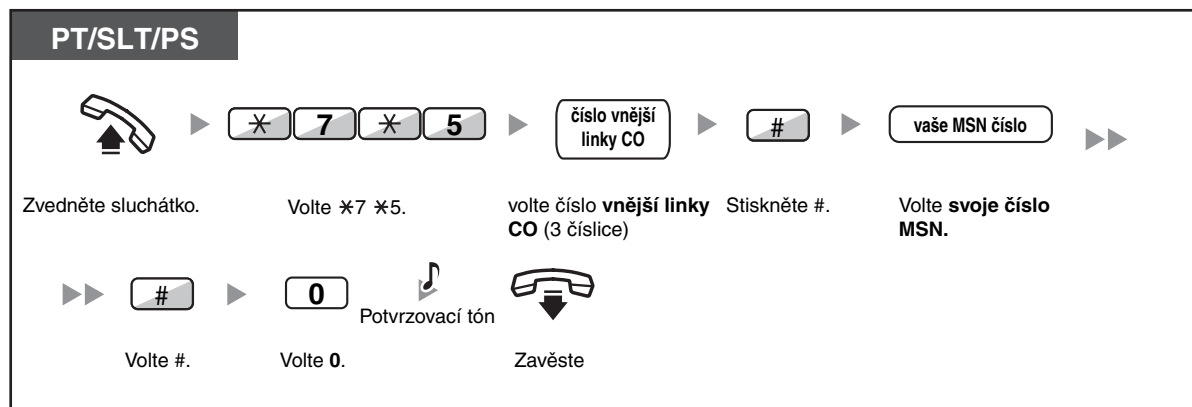

Ověření nastavení služby

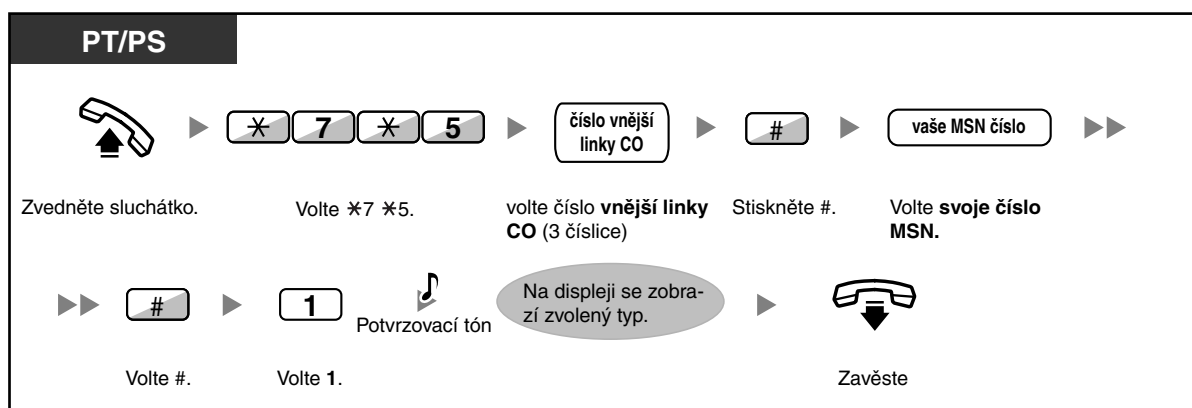

- Všechna tato nastavení jsou závislá na poskytovateli připojení ISDN. Některé služby jsou poskytovatelem zpoplatněny.

1.6.2 Používání hlasových zpráv (Integrované základní hlasové zprávy (Built-in Simplified Voice Message [SVM]))

Pobočková ústředna může plnit funkci záznamníku.

Vaší pobočce se přiřadí hlasová schránka, kde vám volající budou moci zanechat hlasové zprávy.

Po přepojení do hlasové schránky volající uslyší vaši osobní uvítací zprávu. Namluvit můžete dva různé osobní pozdravy: normální pozdrav a pozdrav pro jednotlivé časové režimy. Svoje pozdravy a zprávy zanechané volajícími si můžete přehrát a vymazat.

- Záznam normální uvítací zprávy
- Záznam uvítací zprávy pro jednotlivé časové režimy
- Přesměrování volání do vlastní hlasové schránky
- Zanechání hlasových zpráv
- Vyslechnutí hlasových zpráv volajícími
- Přístup do vaší hlasové schránky z venkovního telefonu
- Přístup do hlasové schránky jiné pobočky z vaší pobočky



- Tato funkce není přístupná na pobočkách SIP.
- Při pokusu o přístup do vaší hlasové schránky se může stát, že uslyšíte obsazovací tón. To nastane tehdy, když se snaží spojit s vaší schránkou příliš mnoho volajících. V takovém případě několik minut počkejte a zkuste to znovu.
- Jestliže obsazená kapacita paměti (včetně uvítací zprávy a hlasových zpráv zanechaných volajícími) dosáhne určité hranice, objeví se na displeji upozornění, že je paměť téměř plná a když zvednete sluchátko, ozve se oznamovací tón 3.

Oznamovací tón 3



- **Postup při vstupu do hlasové schránky**
Po zadání čísla funkce SVM (*38), budou při zadání odpovídajících čísel k dispozici tyto operace.

Č. operace	Operace
<input type="text" value="0"/>	Vymazat normální uvítací zprávu
<input type="text" value="1"/>	Nahrát normální uvítací zprávu
<input type="text" value="2"/>	Přehrát normální uvítací zprávu
<input type="text" value="3"/>	Vyslechnutí hlasových zpráv volajícími
<input type="text" value="8"/>	Nahrát uvítací zprávy pro jednotlivé časové režimy
<input type="text" value="#"/> <input type="text" value="6"/>	Zanechat hlasovou zprávu v hlasové schránce jiné pobočky

◆◆ Namluvení standardní uvítací zprávy

Záznam zprávy

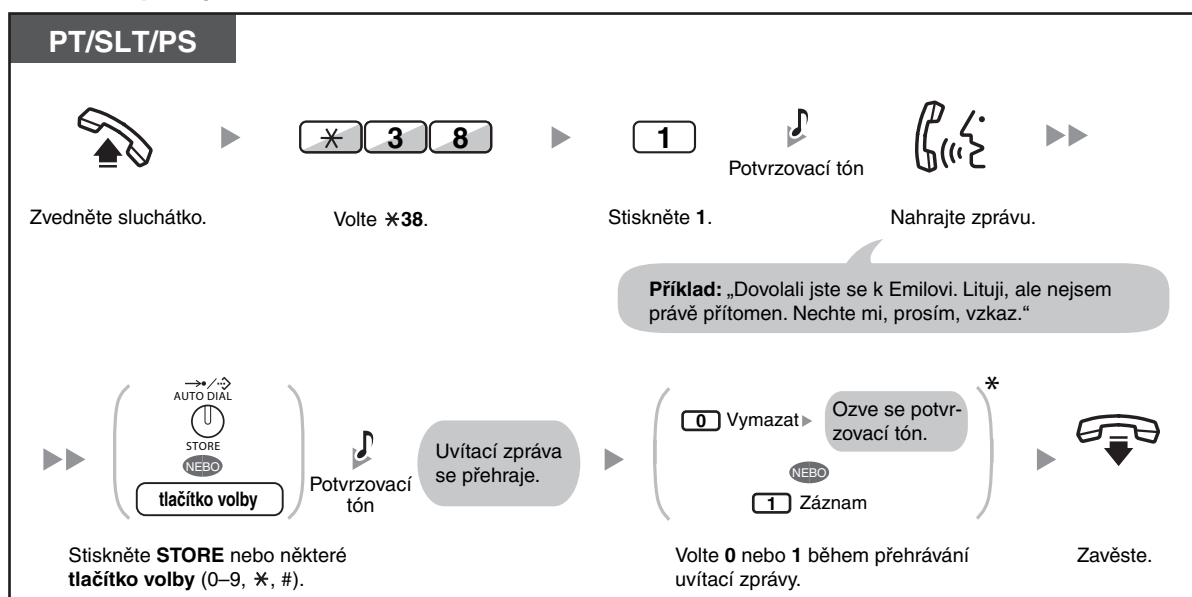

Přehrávání zprávy

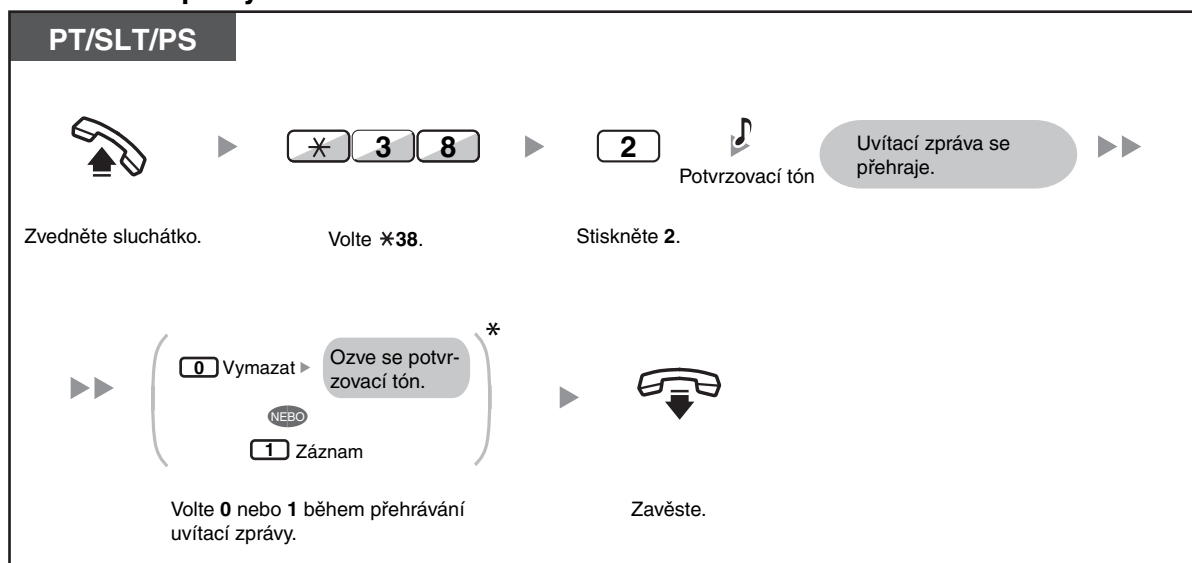

- * Tento krok je možné vynechat.



Nonstop servis TELEFONNÍ ÚSTŘEDNY

volejte dispečink tel. **606 193 950**

PanaTEL® je specialistou na telefonní ústředny,
komunikační systémy Panasonic

www.PanaTEL.cz

Pro vymazání

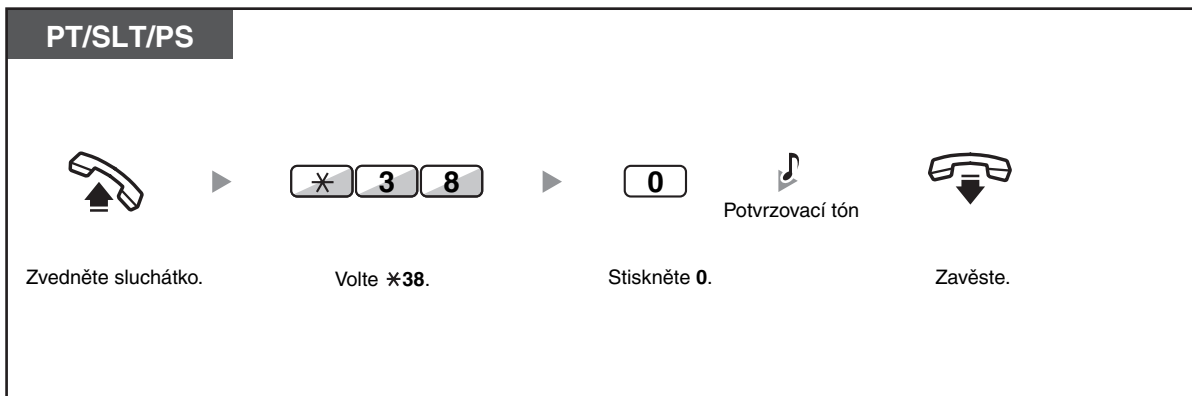

◆◆ Záznam uvítací zprávy pro jednotlivé časové režimy

Kromě normální uvítací zprávy můžete nahrát také samostatné zprávy pro různé časové režimy (den/noc/oběd/přestávka).

Záznam zprávy

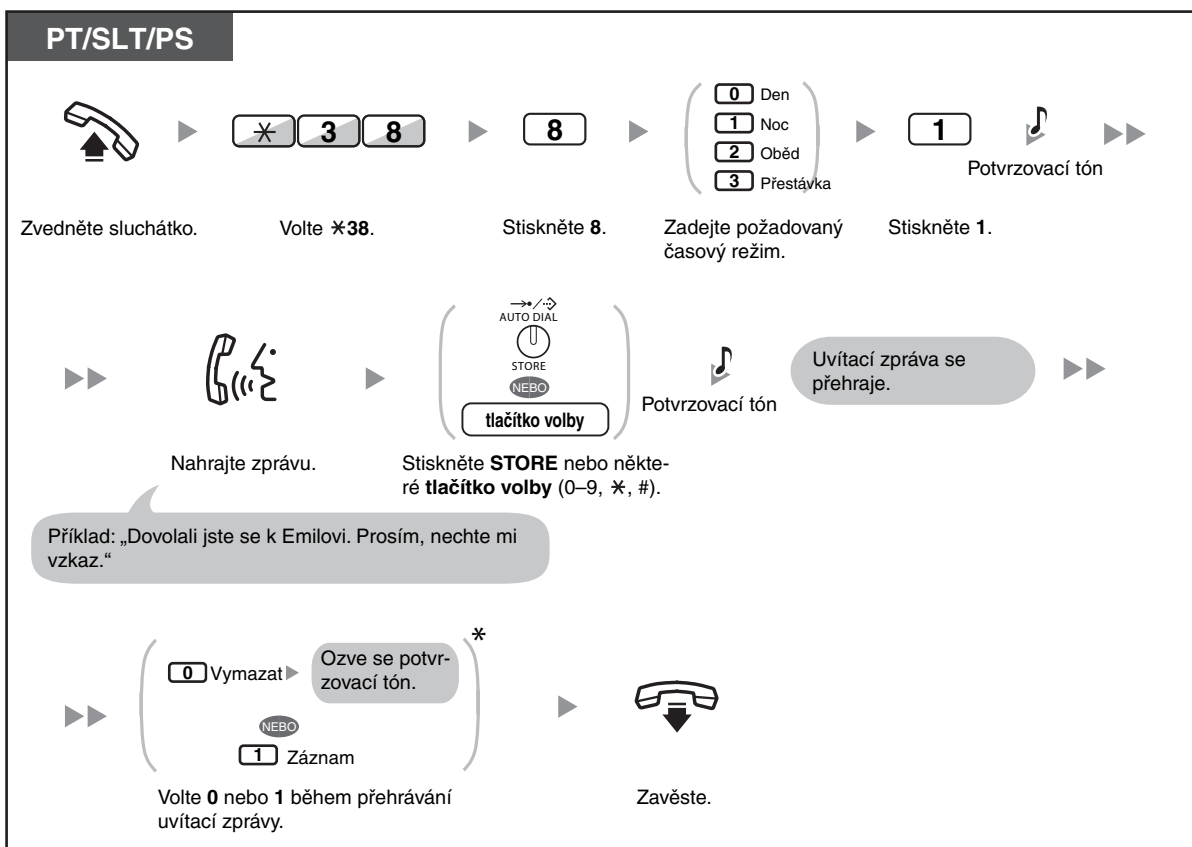

Přehrávání zprávy

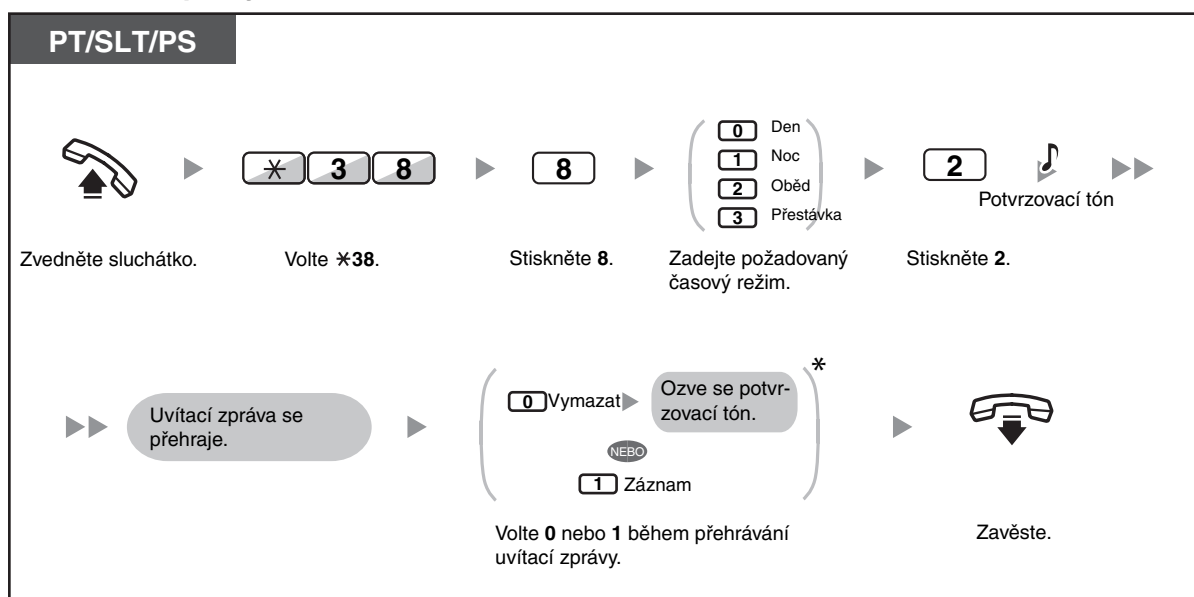

- * Tento krok je možné vynechat.

Pro vymazání

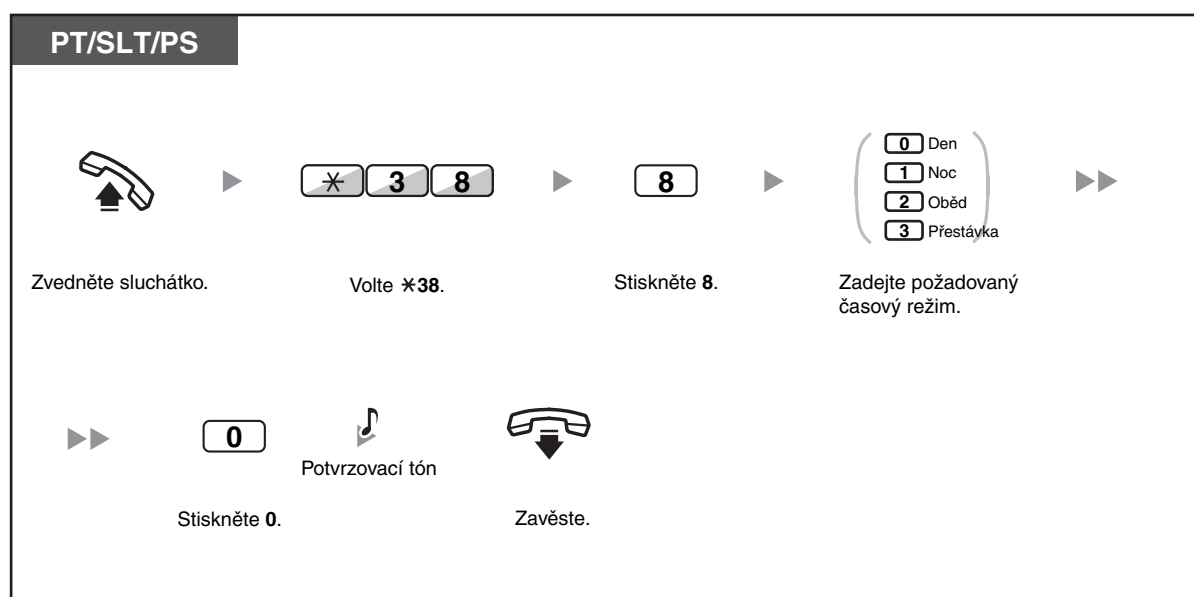

- Pokud byla zaznamenána jak normální uvítací zpráva, tak zpráva pro určitý časový režim, uslyší volající uvítací zprávu příslušného časového režimu. Jestliže však pro některý časový režim zpráva nahrána není, bude místo ní volajícímu přehrána normální uvítací zpráva.

◆◆ Přesměrování volání do vlastní hlasové schránky

Svoje příchozí volání můžete přesměrovat do hlasové schránky, aby vám volající mohli nechat vzkaz, když zrovna nemůžete jejich volání přijmout.

Zapnutí/vypnutí

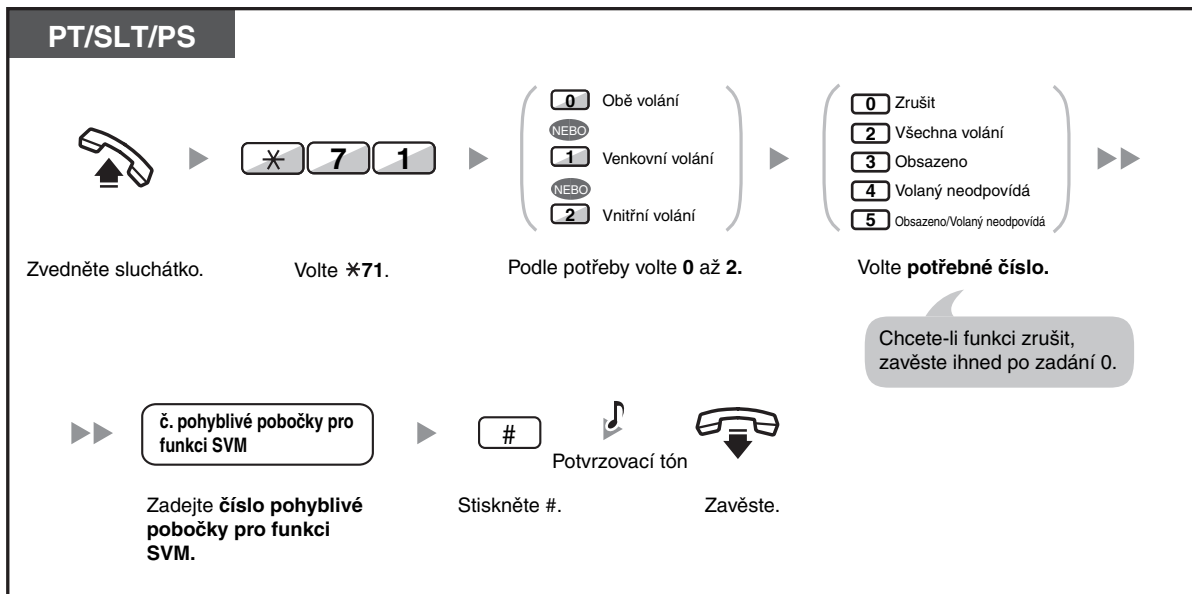

- Výchozí číslo pohyblivé pobočky pro funkci SVM je 591.

◆◆ Zanechání hlasových zpráv

Když volaný uživatel pobočky nemůže váš hovor přijmout a vaše volání jsou přesměrována do hlasové schránky, uslyšíte uvítací zprávu. Poté můžete zanechat pro volanou pobočku hlasovou zprávu. Hlasovou zprávu pro určitou pobočku je též možné zanechat přímo podle následujícího postupu:

Zanechání hlasové zprávy přímo ve schránce na jiné pobočce

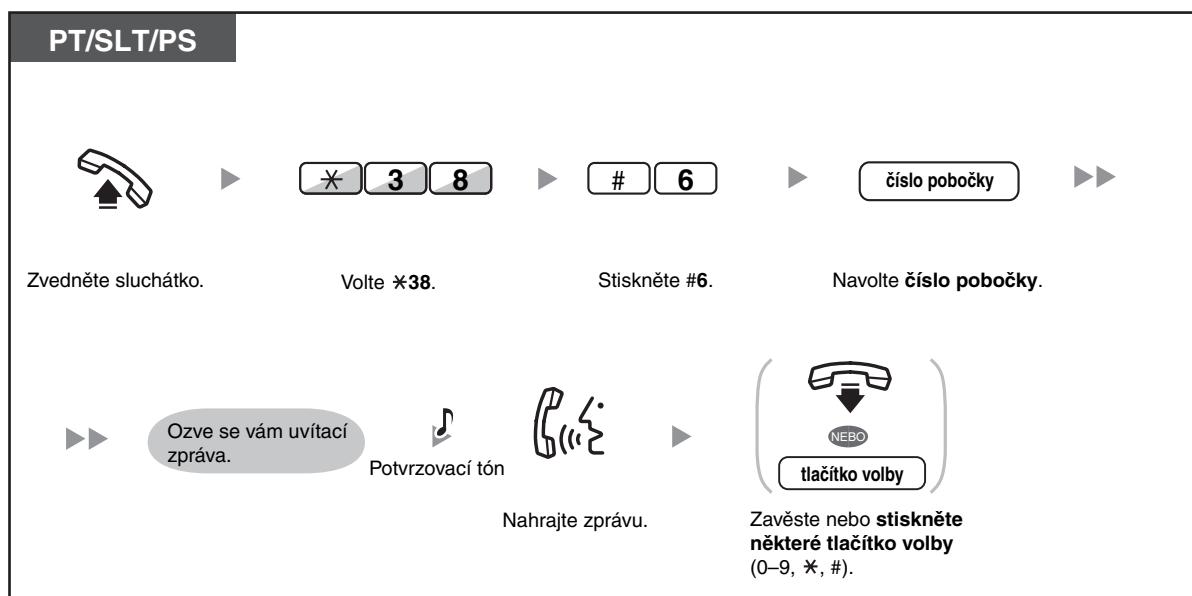

- V následujících případech se záznam hlasové zprávy zastaví, uslyšíte upozorňovací tón a hovor bude ukončen:
 - a. Doba nahrávání hlasové zprávy dosáhla nastaveného limitu (výchozí nastavení: 120 sekund).
 - b. kapacita záznamu funkce SVM dosáhne limitu.



- Během telefonování můžete hovor přesměrovat přímo do hlasové schránky příslušné pobočky tak, že jej na okamžik přidržíte a potom stisknete *38 + #6 + číslo příslušné pobočky. Tím je volajícímu umožněno zanechat zprávu v hlasové schránce příslušné pobočky.

◆◆ Vyslechnutí hlasových zpráv volajícími

Když volající zanechá hlasovou zprávu, v SVM logu se rovněž zaznamená informace o volajícím.

Vyslechnutí hlasových zpráv

PT/PS

Po zavěšení



Jednotlivými stisky tlačítka **Message** vylistujte příslušný **SVM (Short Voice Message)** Zvedněte sluchátko.

PT/SLT/PS



Zvedněte sluchátko. Volte *38. Stiskněte 3.

PT/SLT/PS



Zvedněte sluchátko. Stiskněte tlačítko **MESSAGE** nebo volte *702.

Vymazání hlasové zprávy, kterou právě posloucháte

PT/SLT/PS

Během poslechu hlasové zprávy



Stiskněte 3. Stiskněte tlačítko **STORE** nebo volte 1 jako potvrzení.



- Během poslechu uložených hlasových zpráv podle některého z dříve popsanych postupů je volbou příslušných čísel k dispozici několik operací. Dostupné jsou následující možnosti:

Č. operace	Operace
1 / # *	Přehrání hlasové zprávy od začátku
2	Poslech následující hlasové zprávy
3	Smazání hlasové zprávy (Pro potvrzení stiskněte tlačítko AUTO DIAL/STORE nebo volte 1.)
4	Zavolat účastníkovi, který zanechal hlasovou zprávu
5	Poslech předcházející hlasové zprávy
# 6	Zanechat přímo zprávu v hlasové schránce jiné pobočky. (Volte číslo požadované pobočky.)
# 8	Přehrát uvítací zprávu a nahrát hlasovou zprávu do vlastní hlasové schránky
# 9	Ukončit hovor

- Kromě údaje o volajícím se po zanechání zprávy v hlasové schránce zapíší do SVM logu následující informace:
 - Jméno volajícího
 - Telefonní číslo volajícího
 - Čas pořízení záznamu
 - Stav hlasové zprávy

– „New“ (nová) se zobrazuje u zprávy, která ještě nebyla přehrána.

– „Old“ (stará) se zobrazuje u zprávy, která již byla přehrána.

Informace zobrazované displejem se mohou lišit podle množství přijatých údajů a typu používaného telefonu. Výše popsané údaje uvidí pouze uživatelé proprietárních telefonů s 6řádkovým displejem.

- Pomocí identifikačního kódu PIN můžete SVM log uzamknout, aby jeho obsah neviděli ostatní uživatelé a nemohli si přehrávat vaše zprávy (tzv. Display Lock). Viz „3.1.2 Programování“.
- Je-li váš telefon opatřen tlačítkem „Zpráva pro jinou pobočku“, můžete se připojit do schránky jiné pobočky a vyslechnout si hlasové zprávy této pobočky.
- Přijde-li do vaší schránky nová hlasová zpráva, uslyšíte po zvednutí sluchátka oznamovací tón 4. Je-li telefon vybaven tlačítkem Message nebo indikátorem Message/Ringer, příslušné tlačítko nebo indikátor se po příchodu nové zprávy rozsvítí.

Oznamovací tón 4



Poslech hlasové zprávy, pokud máte zamčený displej

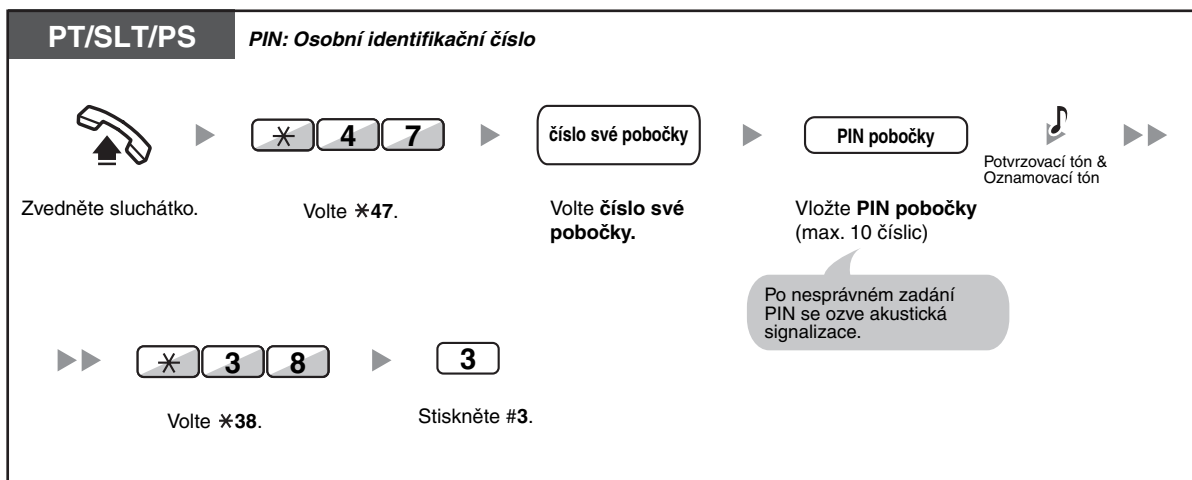

- Když stisknete tlačítko Message při zavěšeném sluchátku, abyste si vyslechli vzkazy, zámek displeje se dočasně vyřadí.

Vymazání hlasových zpráv z SVM logu

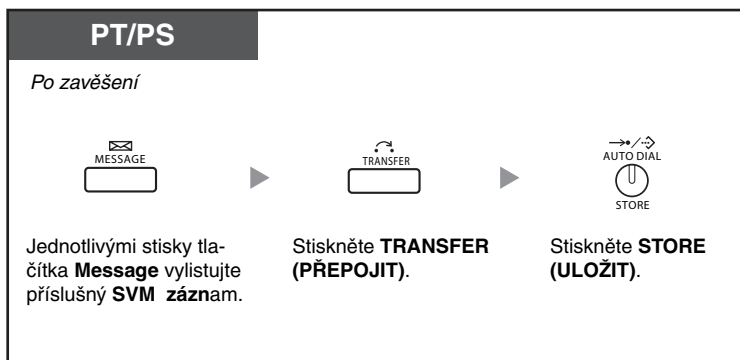

◆◆ Přístup do hlasové schránky z venkovního telefonu

Do svojí hlasové schránky můžete vstoupit a provádět v ní všechny operace funkce SVM prostřednictvím venkovní linky stejně, jako byste seděli u své pobočky.

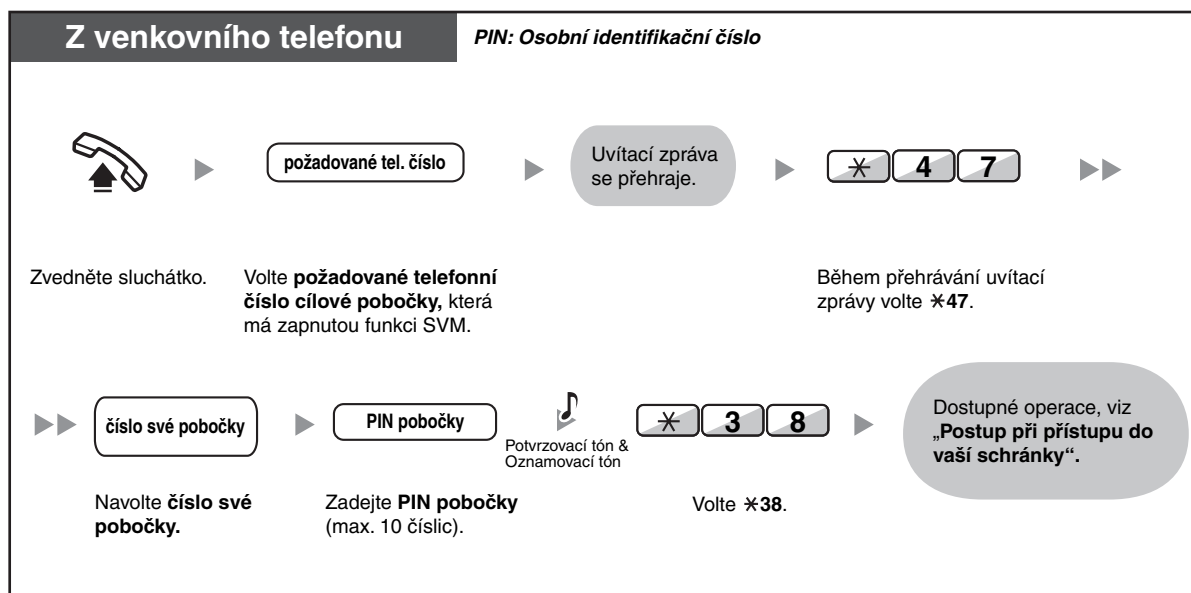

- Když uslyšíte odkazovací tón při pokusu zanechat vzkaz přímo ve hlasové schránce jiné pobočky, znamená to, že je tato schránka nedostupná. Po stisknutí tlačítka „*“ můžete zadat číslo jiné pobočky.
- Pokud přistupujete do své hlasové schránky přes venkovní linku, nebudete mít možnost zavolat účastníkovi, který vzkaz zanechal, pouhým stisknutím tlačítka 4 při poslechu vzkazu.

Poslech hlasových zpráv zanechaných v hlasové schránce jiné pobočky

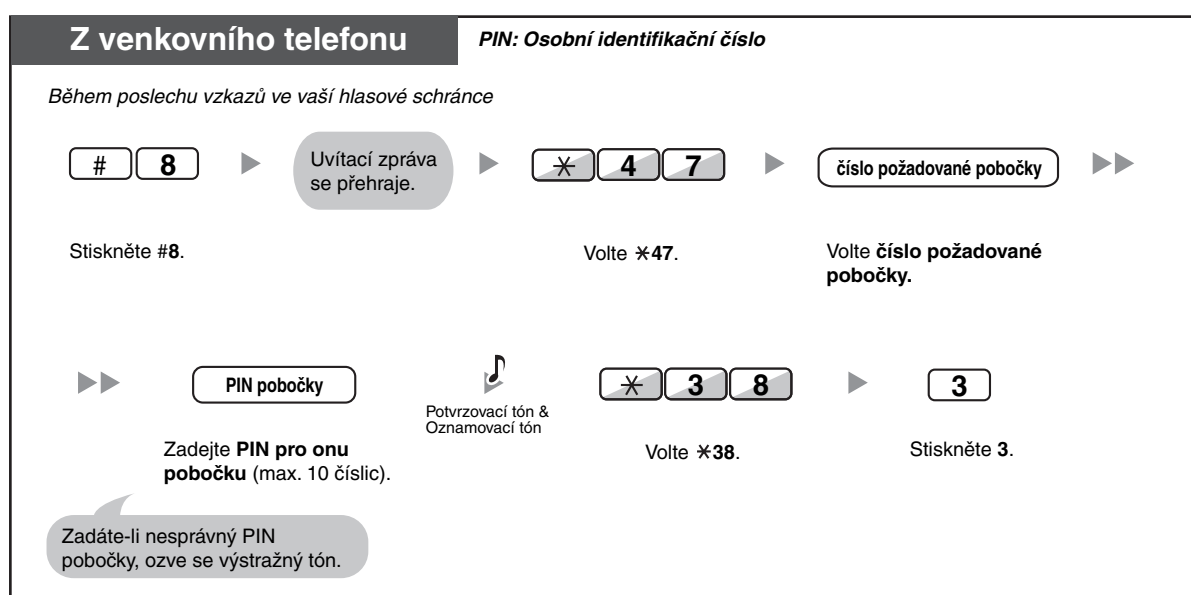

◆◆ Přístup do hlasové schránky jiné pobočky z vaší pobočky

Můžete vstoupit do hlasové schránky jiné pobočky (např. abyste do ní nahráli uvítací zprávu) pomocí následujících kroků:

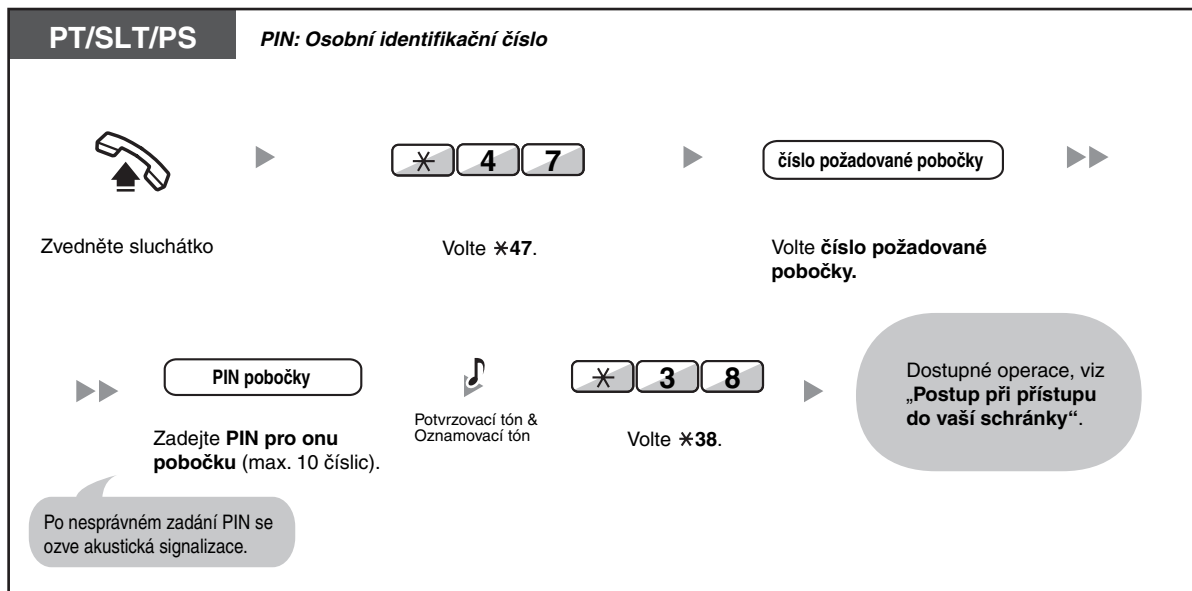

1.6.3 Zobrazení zprávy o nepřítomnosti na displeji telefonu volajícího (Absent Message)

Používáte-li proprietární telefon Panasonic s displejem, můžete zjistit důvod, proč volaný nepřijímá hovor. K dispozici je osm přednastavených zpráv a jedna osobní zpráva (max. 16 znaků). Vybraná zpráva se zobrazí na telefonu volajícího.

Číslo zprávy	Zpráva (Příklad)
1	Vrátím se brzy (Will Return Soon)
2	Jsem doma (Gone Home)
3	Na pob %%% (At Ext %%%) (číslo pobočky)
4	Zpet %:%% (Hodin:Minut)
5	Mimo do %% / %% (Out Until %% / %) (mesíc/den)
6	Na schuzce (In a Meeting)
7	Na dovolené
8	U doktora
9	Vlastní zpráva max. 16 znaků

Zapnutí

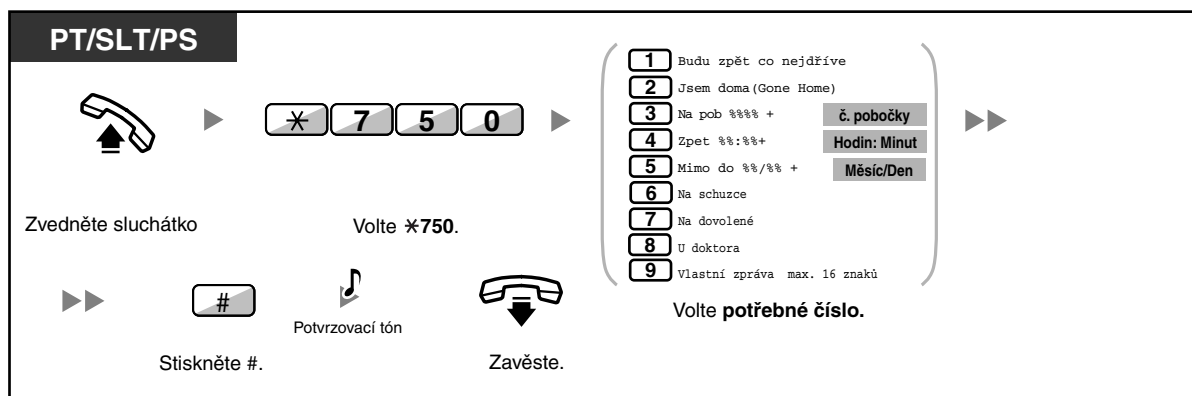

Zrušit

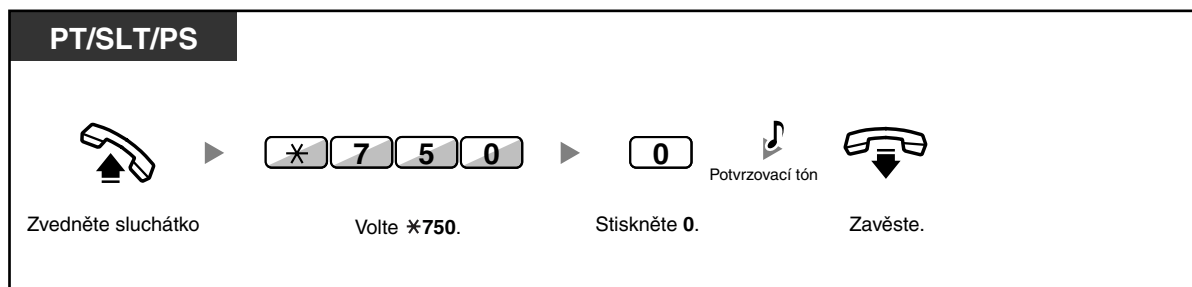

1.6 Před odchodem z kanceláře



- Do pozic „%” zadejte skutečné číslice. Je třeba, abyste zadali správný počet číslic (0-9 nebo *), jak to naznačují symboly „%”.
- Předem naprogramované zprávy lze v nastavení systému upravit.
- Vytvoření vaší osobní zprávy (zprávy č. 9), viz „3.1.2 Programování”.

1.6.4 Zajištění telefonu proti neoprávněnému použití (zámek pobočky)

Svoji pobočku můžete uzamknout, aby z ní ostatní uživatelé nemohli neoprávněně telefonovat. Funkce se někdy také označuje jako Electronic Station Lockout.

Zablokování



Aktivace



- **Když zapomenete PIN pobočky nebo nemůžete pobočku odblokovat, obraťte se na správce ústředny.** On může PIN vaší pobočky vymazat. Potom si budete moci zvolit a nastavit nový PIN a jeho zadáním pobočku odemknout.
- Pokud je pobočka pomocí této funkce uzamčena, nemůže využívat následující funkce:
 - Volat na venkovní linky
 - Změnit cíl přesměrování volání
- Dokud si nenastavíte PIN pobočky, nebudete moci využívat zámek pobočky.

Venkovní volání během aktivace zámku pobočky

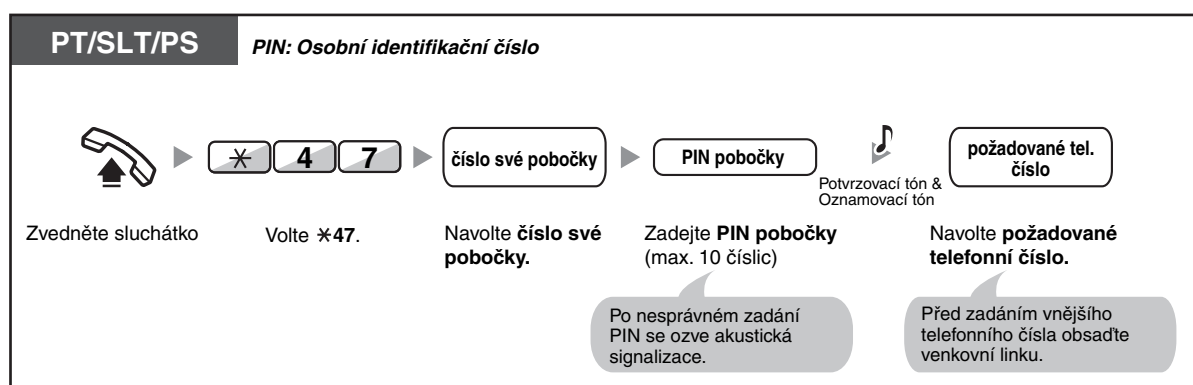

1.6 Před odchodem z kanceláře



- Po skončení hovoru se automaticky obnoví zámek pobočky (Extension Dial Lock).

1.7 Odeslání/Příjem upozornění

1.7.1 Upozornění rozhlasem (paging)

- Skupinový rozhlas
- Oznámení rozhlasem a následné přepojení hovoru

◆◆ Skupinový rozhlas

Pro předem nastavenou skupinu můžete odeslat hlasitou zprávu na proprietární telefony, externí reproduktory nebo oboje.

Výzva

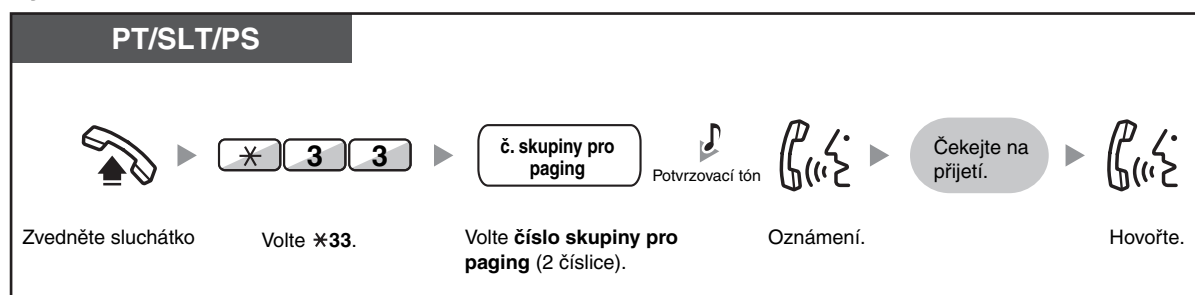

- Pokud ve skupině, jíž hodláte poslat hlasité oznámení, právě funkce oznamování probíhá, uslyšíte tón obsazeno.

◆◆ Oznámení rozhlasem a následné přepojení hovoru

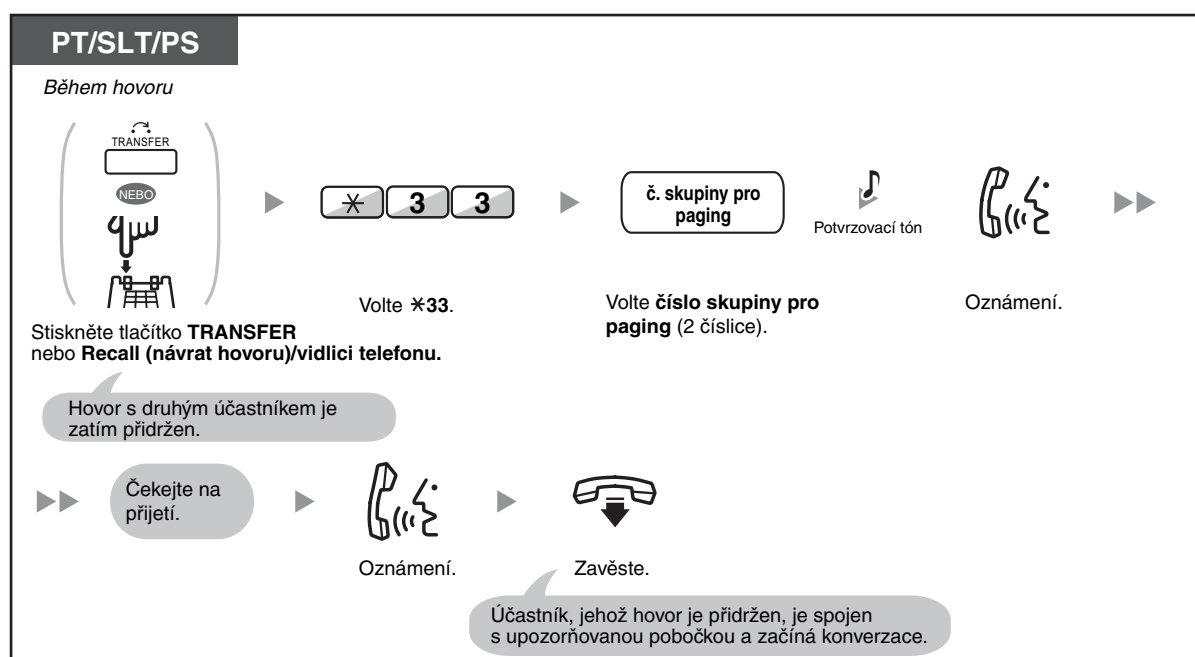

1.7 Odeslání/Příjem upozornění



- Po zavěšení může volající, jehož hovor byl přidržen, hovořit s uživatelem, který oznámení přijme.

1.7.2 Povolení/zákaz upozornění rozhlasem

Přijetí



Povolit/odmítnout oznamování (paging)

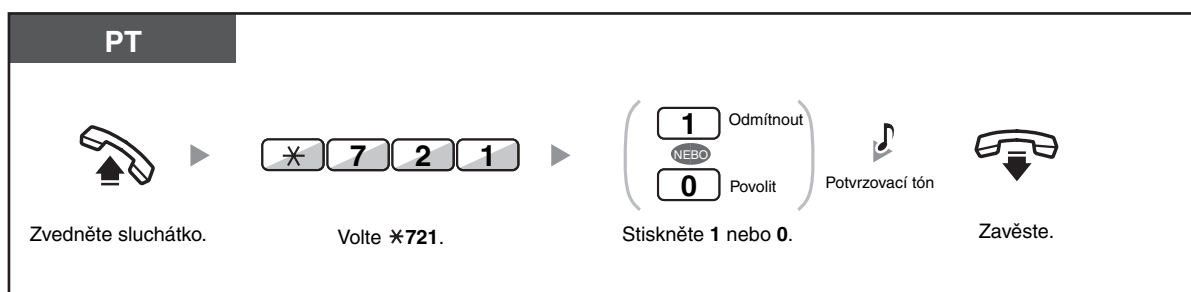

- Následuje seznam telefonů, které nemohou přijímat oznámení (paging):
 - Přenosné stanice
 - Jednolinkové analogové telefony
 - Proprietární telefony, které vyzvánějí nebo jsou obsazeny
 - Proprietární telefony v režimu Paging Deny (oznamování odmítnuto)
 - Systémový telefon v režimu nerušit (DND)
- Pro uživatele některých IP proprietárních telefonů je nutný zásah do nastavení systému, aby mohli přijímat oznámení.
- I když oznámení nebylo určeno pro vaši pobočku, přesto je můžete přijmout, pokud jste členem skupiny pro paging.

1.7.3 Odeslání upozornění a vícestranná konverzace, (Oběžníkové vysílání)

Členům vybrané skupiny můžete zavolat a předat jim hlasové oznámení. S volanými účastníky také můžete sestavit konferenční hovor. Konverzaci uslyší ostatní volaní účastníci. Oznámení si mohou účastníci vyslechnout po zvednutí sluchátka. Vysláním upozorňovacího tónu mohou požádat o zařazení do konference.

Oznámení rozhlasem/příjem oznámení rozhlasem

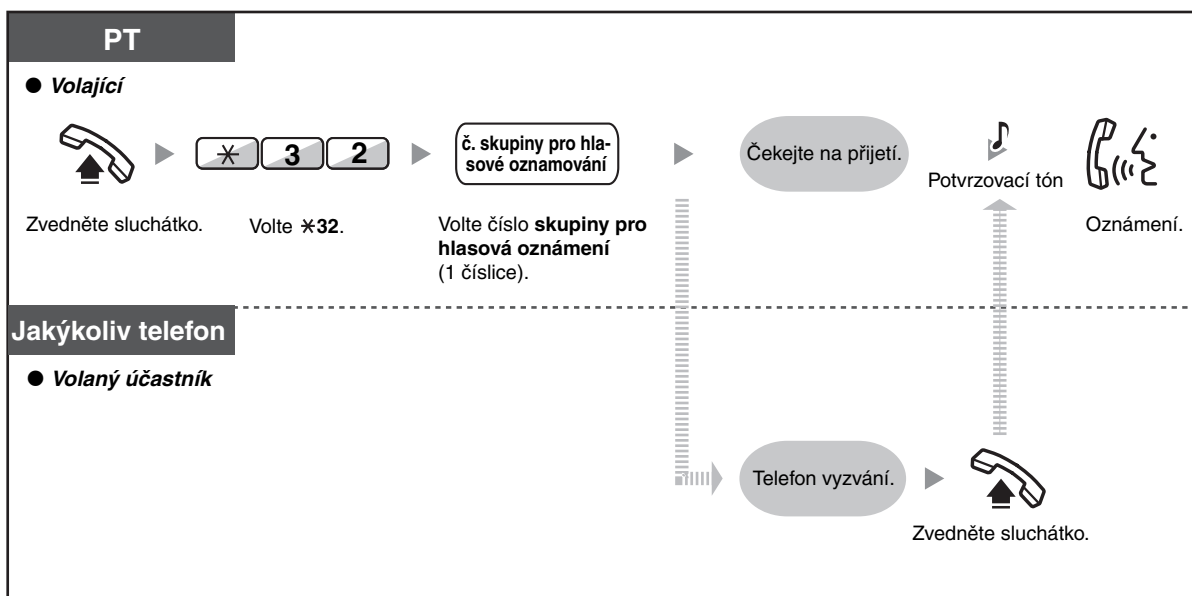

◆ Volající

Hovor s vybraným uživatelem

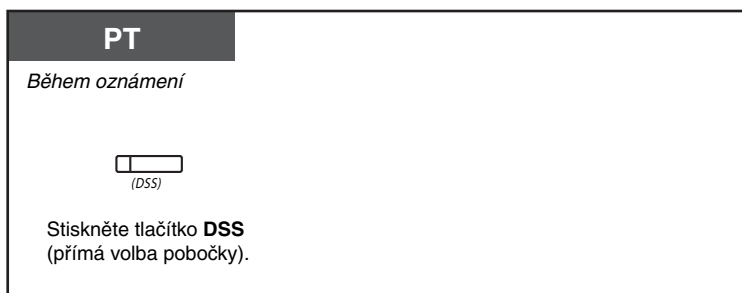

Hovor s účastníkem ve skupině v předem nastaveném pořadí

PT

Během oznámení





Stiskněte tlačítko **CONF**.

Ukončit hovor s vybraným uživatelem

PT

Během oznámení

- **Ukončit hovor s vybraným účastníkem**

Stiskněte tlačítko **DSS** (přímá volba pobočky).
- **Ukončit hovor s účastníkem, který se připojil do konference jako poslední**

Stiskněte **TRANSFER** (**PŘEPOJIT**).
- **Odpojit účastníka, který se připojil do konference jako poslední na základě oznámení**

Stiskněte tlačítko **FLASH/RECALL**.



- Tlačítko FLASH/RECALL musí být v tomto případě přepnuté do režimu Flash/Recall prostřednictvím systémového programování.

◆ Volaná pobočka

Odeslání upozorňovacího tónu volajícímu a připojení do konference

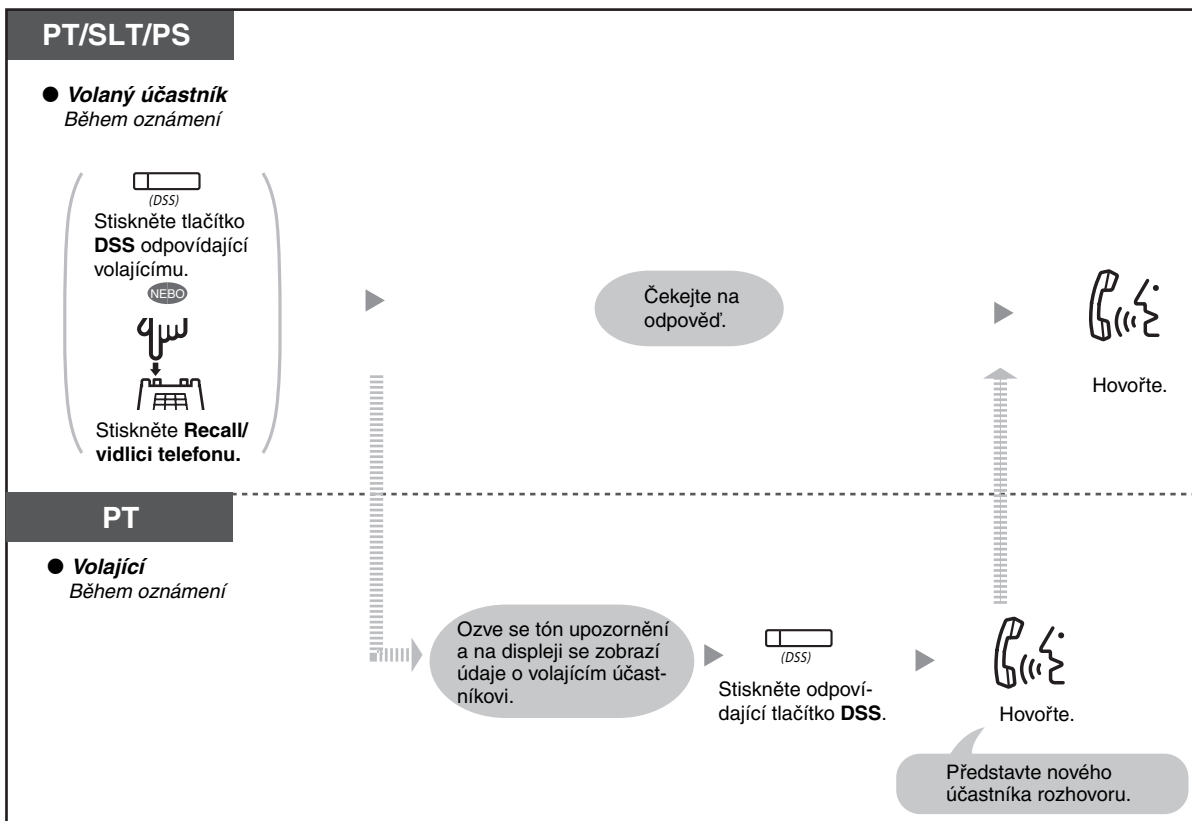

- Konferenční hovor může mít nejvýše 4 členy (včetně volajícího).

1.8 Nastavení telefonu

1.8.1 Nastavení budíku (připomínač, Timed Reminder)

Chcete-li, aby vás telefon upozorňoval na schůzky apod., můžete použít funkci budíku. Upozornění může být jednorázové nebo každodenní (dokud nebude zrušeno) v nastavenou dobu. Když po upozornění budíkem zvednete sluchátko, ozve se speciální oznamovací tón nebo předem nahraná zpráva.

Zapnutí

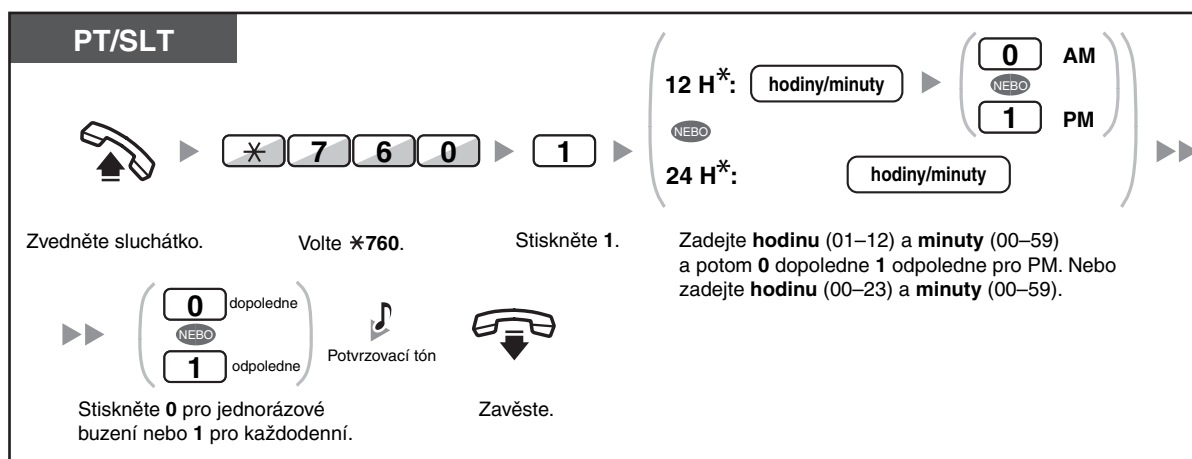

- * Čas zadávejte ve formátu nastaveném v pobočkové ústředně (12hodinovém nebo 24hodinovém).

Zrušit

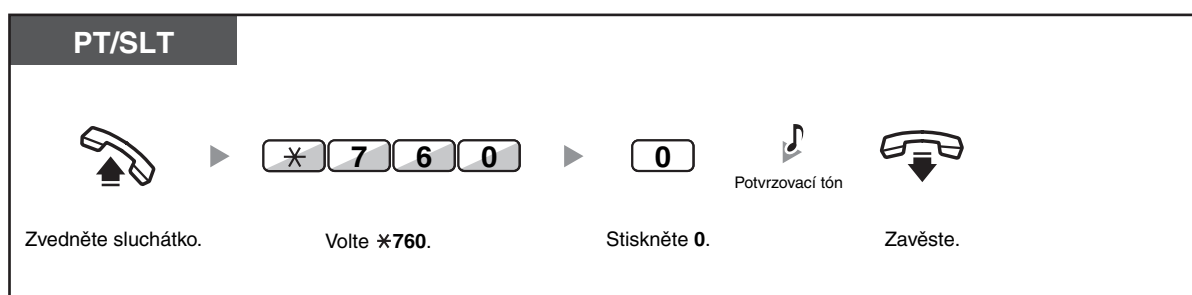

Nonstop servis TELEFONNÍ ÚSTŘEDNY
volejte dispečink tel. **606 193 950**
PanaTEL® je specialistou na telefonní ústředny,
komunikační systémy Panasonic
www.PanaTEL.cz

Zastavení nebo přijetí zpětného vyzvánění

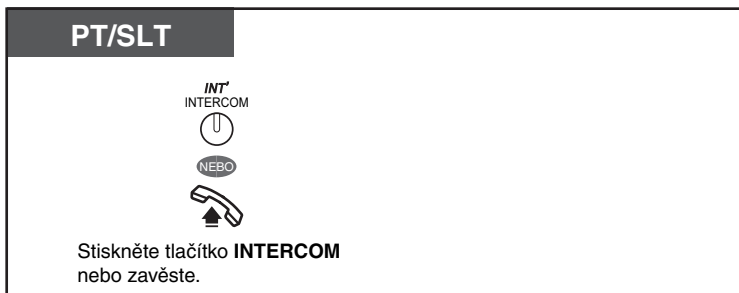

Kontrola nastavení připomínače, budíku

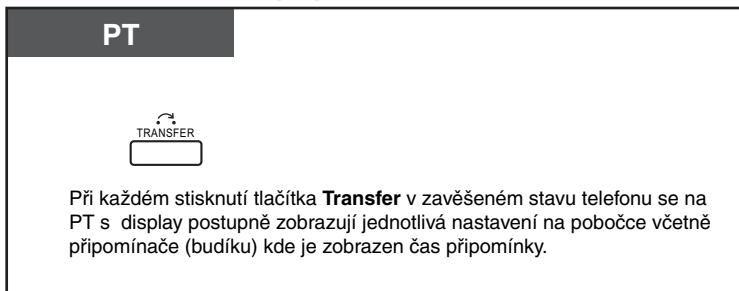

- Upozornění budíkem můžete také potvrdit softwarovým tlačítkem.
- Budík vyzvání předem nastavený počet vteřin.
- **Když přijímáte příchozí volání v průběhu zpětného vyzvánění**, vyzvánění začne po skončení zpětného zvonění.
- **Budete-li hovořit v době, na kterou je budík nastaven**, vyzvánění začne až po ukončení hovoru.

1.8.2 Odmítnutí příchozích volání (Nerušit, Do Not Disturb [DND])

- Funkce nerušit DND (Nerušit)
- Přepnutí stavu FWD/DND pomocí pevného tlačítka FWD/DND

◆◆ Funkce Nerušit (DND)

Vyzvánění příchozích volání můžete na svém telefonu zakázat. To může být užitečné, pokud máte právě poradu nebo jste jinak zaneprázdněni.

Zapnutí/vypnutí

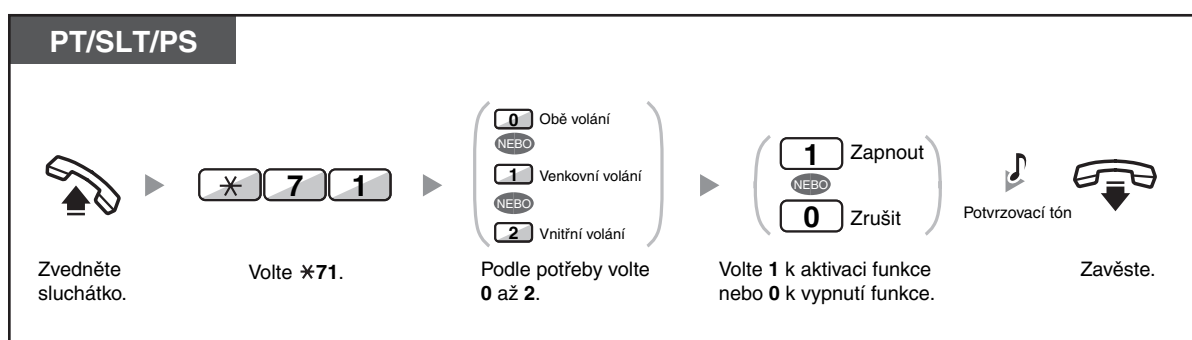

- Používáte-li proprietární telefon, můžete funkci Nerušit zapnout nebo zrušit stisknutím tlačítka FWD/DND (fixní tlačítko) místo kombinace „*710“.



- Indikátor tlačítka FWD/DND signalizuje aktuální stav takto:
Nesvítí: Obě funkce jsou vypnuty.
Svítí červeně: přesměrování (FWD)
Bliká pomalu červeně: „nerušit“ (DND)
- Systém pracuje ve dvou režimech: (1) Přepínání FWD/DND a (2) pevné nastavení FWD/DND. Podrobnější informace vám poskytne správce systému.

(1) Režim přepínání FWD/DND:

Stisknutím tlačítka FWD/DND (tlačítko s pevně přiřazenou funkcí) v klidovém stavu se spustí přepínání:



(2) Pevné nastavení FWD/DND:

Po stisknutí tlačítka FWD/DND (tlačítko s pevně přiřazenou funkcí) v klidovém stavu můžete přepínat stav FWD/DND a nastavit cíl přesměrování (viz „Nastavení režimu FWD/DND pomocí tlačítka s pevnou funkcí FWD/DND“).

Poznámka

Programovatelné tlačítko FWD/DND je vždy v režimu přepínání: jeho režim není možné měnit.

- Je-li funkce „nerušit“ zapnutá, volající uslyší ve sluchátku tón DND.
- Je-li tato funkce nastavená, přesměrování hovorů (FWD) nefunguje.
- Pobočky s příslušným oprávněním mohou tuto funkci obejít a volat i na pobočku se zapnutou funkcí DND.
- Na pobočce SIP funkci přesměrování (FWD) nelze nastavit ani zrušit. Funkci je však možné nastavit při programování systému.
- Když pomocí tlačítka SDN voláte na PDN pobočku se zapnutou funkcí DND, bude tato funkce dočasně vypnuta.
- Je-li nastaveno zpracování vnitřních volání jinak než venkovních (zapnutí/vypnutí DND), doporučujeme naprogramovat zvlášť tlačítko FWD/DND pro venkovní volání a zvlášť pro vnitřní, protože:
 - indikátory tlačítek FWD/DND—pro oba typy volání (včetně pevného tlačítka FWD/DND) signalizují nastavení pro venkovní nebo vnitřní volání, ale ne pro oba typy současně.

Poznámka

Symbol DND na displeji informuje pouze o nastavení pro venkovní volání.

- stisknutím tlačítka FWD/DND—pro oba typy volání (včetně pevného tlačítka FWD/DND) se nezmění režim funkce FWD nebo DND pro vnitřní a venkovní volání zvlášť.



Přizpůsobení telefonu

- 3.1.3 Přizpůsobení tlačítek
Vytvořte nebo upravte tlačítka FWD/DND (Oba typy volání, venkovní volání, vnitřní volání).

◆◆ Přepnutí stavu PSH/NRS pomocí pevného tlačítka FWD/DND

Pomocí systémového telefonu (PT) lze snadno přepínat stav PSH/NRS (FWD/DND) pro venkovní/vnitřní volání bez nutnosti rušit dříve nastavené cílové číslo přesměrování.



Přepnutí stavu přesměrování/nerušit (FWD/DND) pro venkovní volání

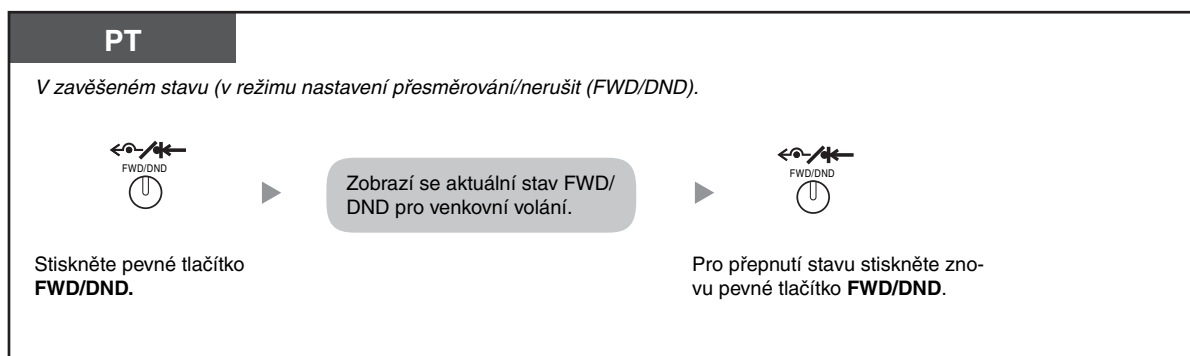

Přepnutí stavu přesměrování/nerušit (FWD/DND) pro vnitřní volání

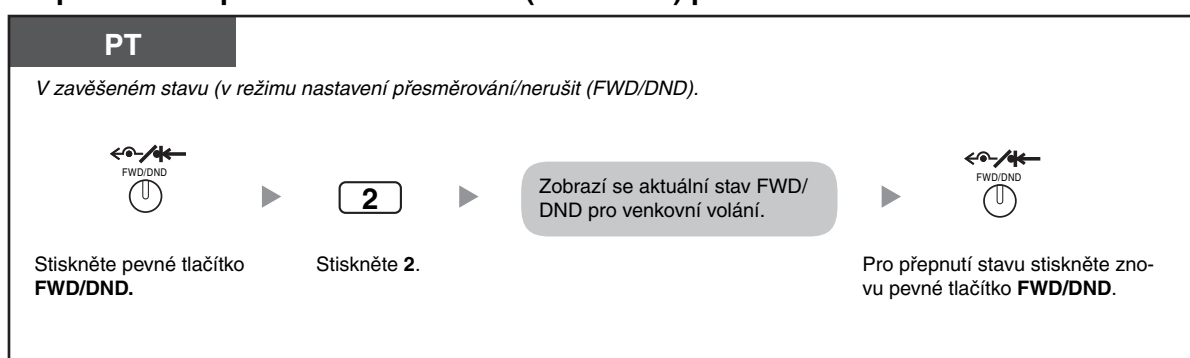

Zapnutí a vypnutí funkce přesměrování/nerušit FWD/DND pro venkovní/vnitřní volání

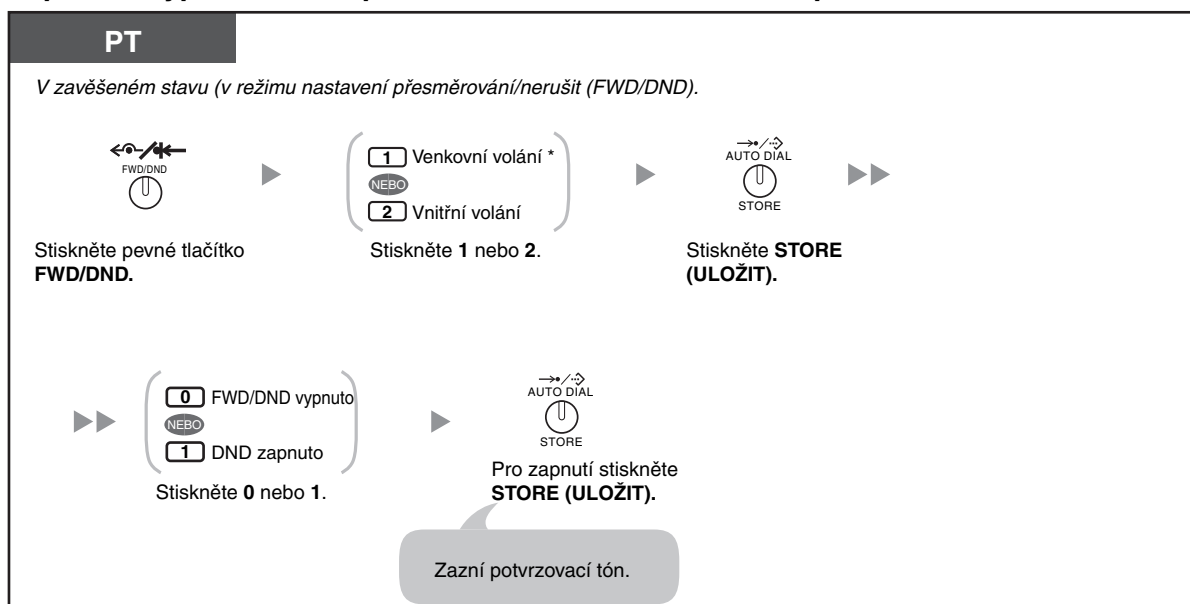

- * Krok je možno vynechat.

1.8.3 Příjem čekajícího volání (Receiving Call Announcement) (Čekající volání/Upozornění při zvednutém sluchátku [OHCA, Off Hook Call Announcement]/Tiché OHCA)

Během hovoru se může z reproduktoru nebo ve sluchátku ozvat tón nebo hlasová informace upozorňující na čekající volání. (Výchozí nastavení: vypnuto—žádný hovor [vnitřní hovory]/žádný tón [venkovní hovory])

Tón čekajícího volání:

tón ze zabudovaného reproduktoru proprietárního telefonu/sluchátka běžného telefonu. Změna tónu u proprietárního telefonu, viz „3.1.2 Programování”.

OHCA:

hlasové upozornění z vestavěného reproduktoru

Tiché OHCA:

hlasové upozornění ve sluchátku

Zapnutí/vypnutí upozornění pro vnitřní volání (Manual Call Waiting)

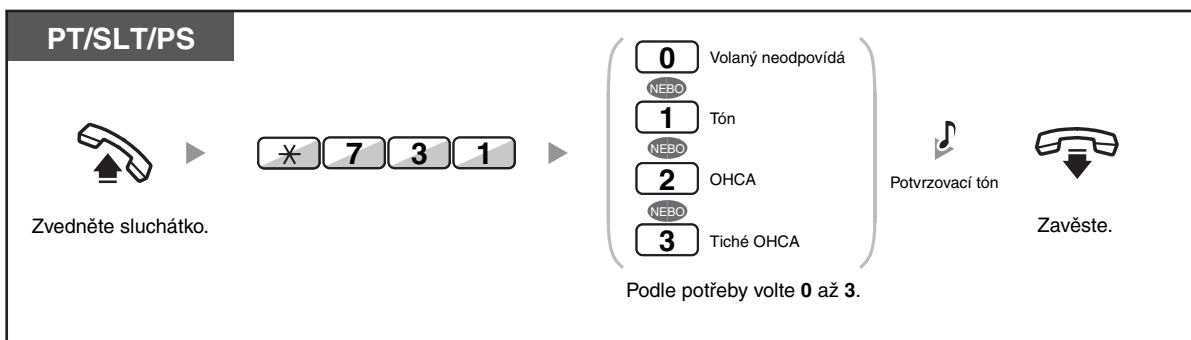

Zapnutí/vypnutí upozornění pro venkovní volání (Automatic Call Waiting)

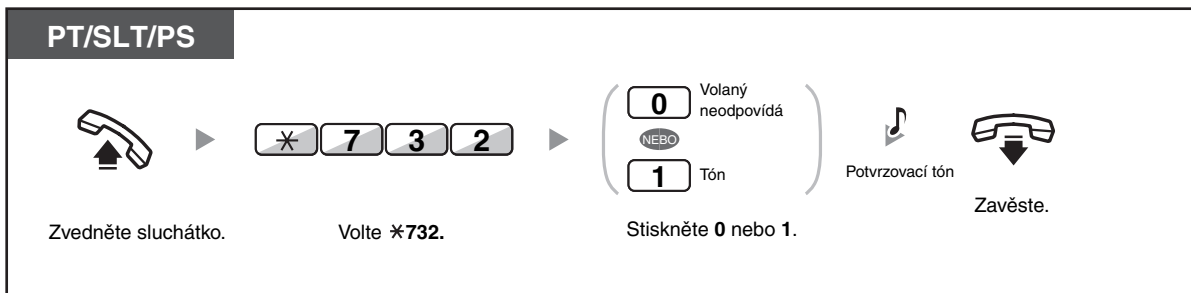

- Funkce OHCA je k dispozici jen na určitých proprietárních digitálních telefonech.
- Funkce Tiché OHCA je k dispozici jen na určitých proprietárních digitálních telefonech a IP proprietárních telefonech. Kromě toho obě strany musí používat telefony podporující tuto funkci.

1.8.4 Zobrazení vašeho telefonního čísla na telefonu volajícího a volaného (Calling/Connected Line Identification Presentation [CLIP/COLP])

CLIP:

Na displeji telefonu volaného se zobrazí číslo přidělené vaší pobočce.

COLP:

Když přijímáte venkovní volání, můžete volajícímu účastníkovi ukázat svoje telefonní číslo.

Jako číslo zobrazované na displeji telefonu volaného nebo volajícího můžete nastavit buď číslo venkovní linky nebo číslo přidělené vaší pobočce.

Nastavíte-li „CLIP Line ” (veřejné číslo), zobrazí se na displeji volanému číslo použité vnější linky.

Když nastavíte „CLIP Extension ” (Vaše pobočka), se zobrazí na displeji číslo přidělené vaší pobočce v národním formátu.

Zobrazení čísla přiřazeného venkovní lince nebo vaší pobočce

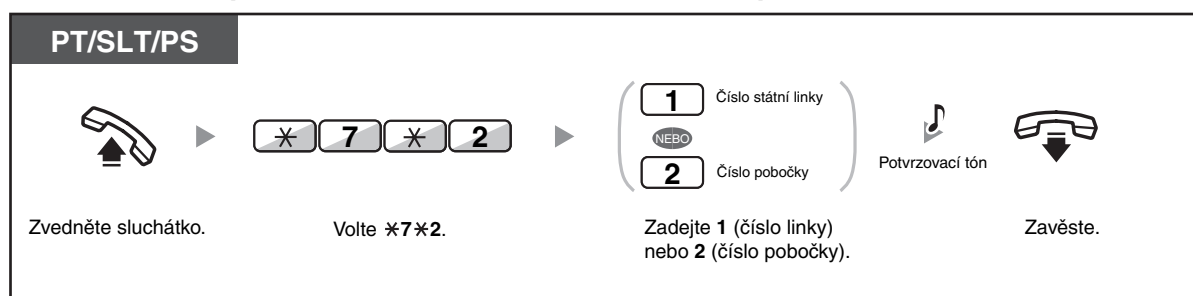

- Dostupnost této funkce závisí na nabídce služeb ISDN telefonní společnosti.



- Budete-li volat jiného účastníka pomocí tlačítka skupiny ICD, zobrazí se na displeji číslo skupiny.

1.8.5 Zákaz zobrazení vašeho telefonního čísla (státní linky) na displeji telefonu volajícího (Connected Outgoing Line Restriction [COLR])

Když provádíte odchozí volání, můžete se rozhodnout, zda volaný uvidí vaše telefonní číslo odchozí linky (CO Line).

Zobrazit/Nezobrazit

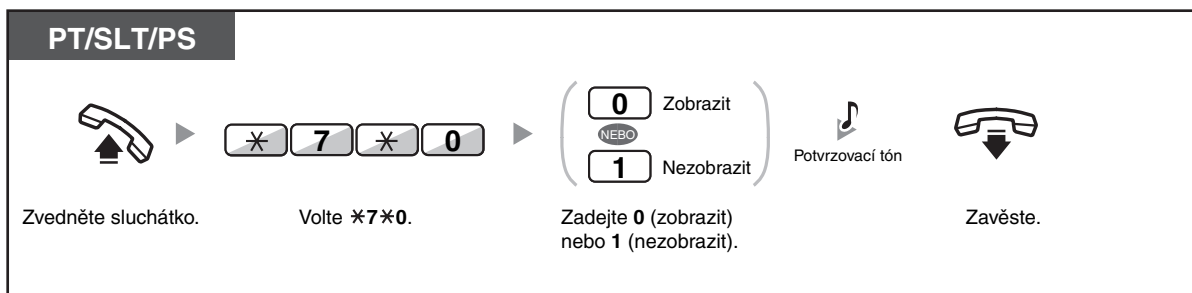

- Aktuální režim můžete změnit stisknutím tlačítka COLR při zavěšeném sluchátku. Indikátor tlačítka COLR signalizuje aktuální stav takto:
Nesvíí: telefonní číslo se zobrazí.
Svíí červeně: telefonní číslo se nezobrazí.
- Dostupnost této funkce závisí na nabídce služeb ISDN telekomunikačního operátora.



Přizpůsobení telefonu

- 3.1.3 Přizpůsobení tlačítek
 Vytvořte nebo upravte tlačítko COLR (Connected Line Identification Restriction - Zákaz identifikace připojené linky).

CLOR funkce může být zakázána v závislosti na naprogramování systému

1.8.6 Nezobrazení vlastního telefonního čísla na displeji telefonu volaného (Calling Line Identification Restriction [CLIR])

Když voláte po venkovní lince, můžete se rozhodnout, zda volaný uvidí vaše telefonní číslo přidělené vaší pobočce nebo ne.

Zobrazit/Nezobrazit

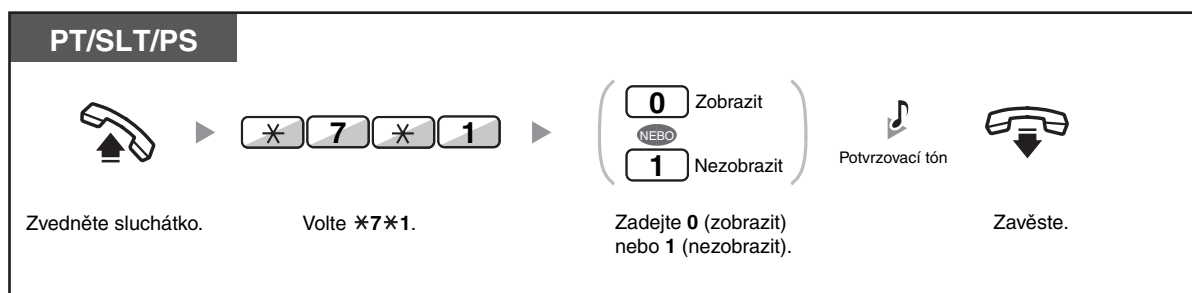

- Aktuální režim můžete změnit stisknutím tlačítka CLIR při zavěšeném sluchátku. Indikátor tlačítka CLIR signalizuje aktuální stav takto:
Nesvíí: telefonní číslo se zobrazí.
Svíí červeně: telefonní číslo se nezobrazí.
- Dostupnost této funkce závisí na nabídce služeb ISDN telefonní společnosti.



Přizpůsobení telefonu

- 3.1.3 Přizpůsobení tlačítek
 Vytvořte nebo upravte tlačítko CLIR (Calling Line Identification Restriction - Zákaz identifikace volající linky).

CLIR funkce může být zablokována v závislosti na naprogramování systému

1.8.7 Zobrazení Vašeho telefonního čísla na telefonu volaného

Během odchozího hovoru můžete volanému účastníkovi ukázat svoje telefonní číslo. Na displeji telefonu volaného bude zobrazeno číslo přidělené vaší pobočce.



Zobrazit

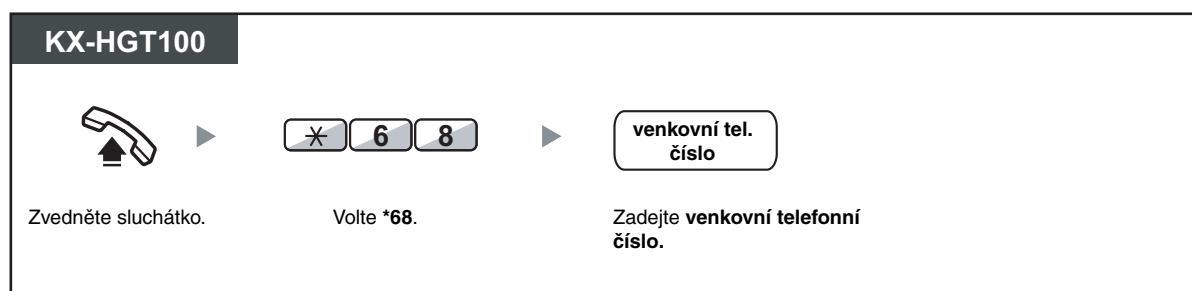

Zakázat (nezobrazit)



Dostupnost této funkce závisí na následujícím:

- Nabídka ISDN služeb telefonní společnosti volaného
- Telefonních službách ITSP (Internet Telephony Service Provider) volaného
- Nastavení telefonního přístroje volaného

1.8.8 Zákaz připojování dalších osob do probíhajícího hovoru (Executive Busy Override Deny)

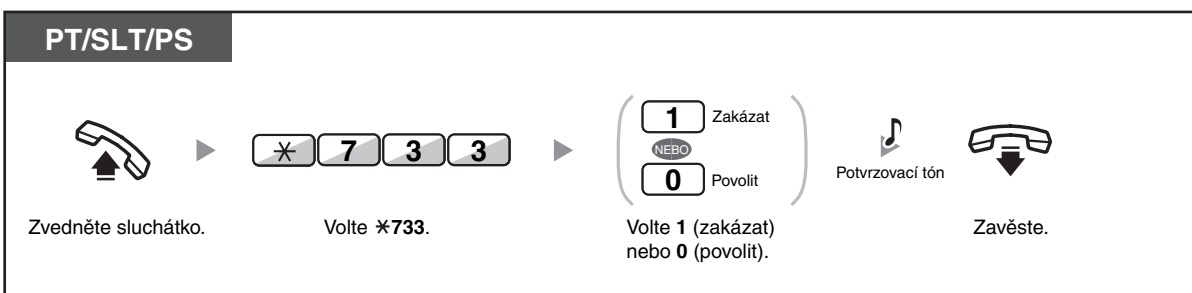

- Na některých pobočkách může být tato funkce zakázána.

1.8.9 Zapnutí hudby na pozadí (BGM)

Po zavěšení můžete telefon využít k přehrávání hudby ze zabudovaného reproduktoru. Musí být připojen externí zdroj hudby, např. rozhlasový přijímač. Je-li pobočka obsazena (zvednutí sluchátka, vyřizování hovorů apod.), reprodukce hudby se na potřebnou dobu přeruší. Po zavěšení se přehrávání znovu obnoví.



Výběr a zapnutí/vypnutí

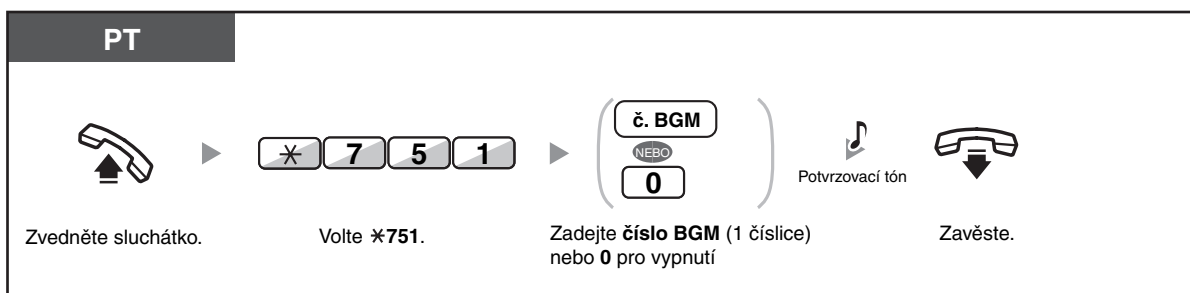

- Pro některé uživatele proprietárních IP telefonů může být nutný zásah do programování systému, aby mohli hudbu poslouchat.

1.8.10 Ochrana linky proti upozorňovacím tónům (Data Line Security)

Funkce umožňuje zablokovat přenos upozorňovacích tónů (čekající volání, upozornění na přidržný hovor apod.) během komunikace na lince. Ochranu linky použijte, máte-li k pobočce připojené zařízení pro datovou komunikaci (fax, PC), jejíž kvalitu by mohla přítomnost tónů na lince ovlivňovat.

Zapnutí/vypnutí

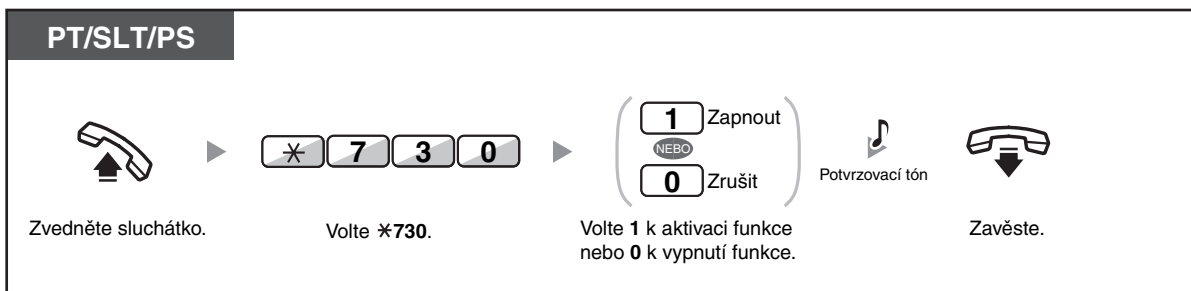

1.8.11 Kontrola časového režimu ústředny (Time Service Status)

Aktuální časový režim můžete kontrolovat na displeji telefonu.

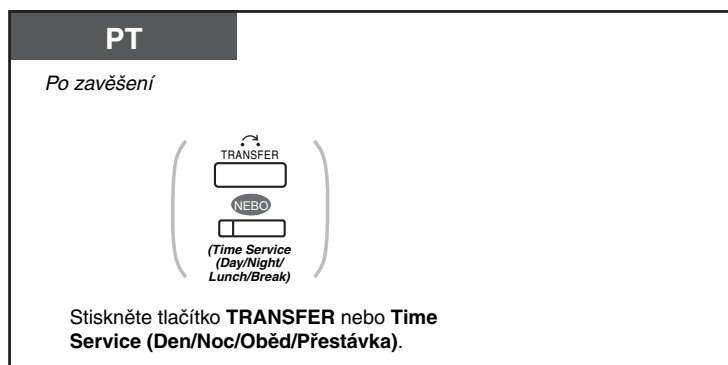

- Indikátor tlačítka Time Service (Day/Night/Lunch/Break) signalizuje aktuální stav takto:
 - Nesvítí:** Den
 - Svítí zeleně:** Oběd (polední přestávka)
 - Bliká zeleně:** Přestávka
 - Svítí červeně:** Noc
 - Bliká červeně:** Pracovní klid
- Každý uživatel pobočky kromě správců může sledovat aktuální stav stisknutím tlačítka Time Service (Day/Night/Lunch/Break).



Přizpůsobení telefonu

- 3.1.3 Přizpůsobení tlačítek
 - Vytvořte nebo upravte tlačítko Time Service (Day/Night/Lunch/Break).



Nonstop servis TELEFONNÍ ÚSTŘEDNY

volejte dispečink tel. **606 193 950**

PanaTEL® je specialistou na telefonní ústředny,
komunikační systémy Panasonic

www.PanaTEL.cz

1.8.12 Nastavení vyzvánění na paralelním telefonu (Paralleled Telephone)

Máte-li ke svému digitálnímu proprietárnímu telefonu paralelně připojený obyčejný telefon, můžete si zvolit, jestli bude i on při příchozím volání vyzvánět.
(Výchozí nastavení: Vyzvánění zapnuto)

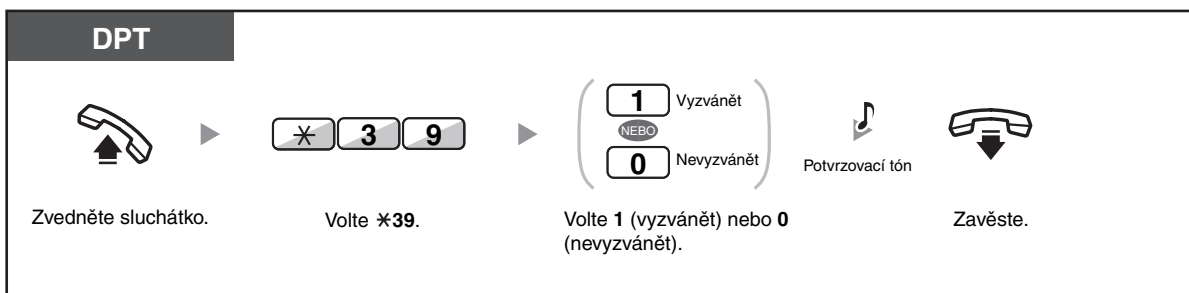

- **I když je nastaveno „Nevyzvánět“**, lze obyčejným telefonem volat a přijímat hovory zvednutím sluchátka.
- **Když zvednete sluchátko, zatímco je druhý telefon používán**, hovor se přepojí k vám.
- Funkce není přístupná na modelu KX-T7665.

1.8.13 Použití přenosné stanice (PS) paralelně s běžným telefonem (Bezdrátový paralelní režim XPD)

Přenosná stanice může být používána paralelně s proprietárním nebo běžným telefonem. Při takovém režimu vyzvání příchozí hovor na normálním telefonu a přenosné stanici současně.

Zapnutí



Zrušit



- Některé standardně připojené telefony (kabelem) neumožňují tuto funkci použít.
- Když zvednete sluchátko, zatímco je druhý telefon používán**, hovor se přepojí k vám.

1.8.14 Obnovení výchozího nastavení funkcí pobočky (Extension Feature Clear)

U níže uvedených funkcí pobočky můžete obnovit výchozí nastavení najednou. Funkce se někdy také označuje jako Station Programme Clear.

Funkce	Výchozí nastavení
Přímá volba*	Vypnuto
Message Waiting—(zprávy o čekajícím volání od ostatních uživatelů poboček)	Vypnuto
Zákaz převzetí volání (Call Pickup Deny)	oznamování povoleno
Přesměrování volání (Call Forwarding (FWD))	Vypnuto
Zpráva o nepřítomnosti uživatele	Vypnuto
Zákaz oznamování rozhlasem (Paging Deny)	oznamování povoleno
Budík (Timed Reminder)	čas není nastaven
Funkce DND (Nerušit)*	Vypnuto
Čekající hovor, vnitřní*	Vypnuto (žádný hovor)
Čekající hovor, venkovní*	Vypnuto (žádný tón)
Zákaz vstupování do hovoru (Executive Busy Override Deny)	oznamování povoleno
BGM - hudba v pozadí	Vypnuto
Ochrana linky proti tónům (Data Line Security)	Vypnuto
Paralelní telefon	Vyzvánění paralelního telefonu povoleno.
Přihlášení/odhlášení	Přihlášení

* Možnost obnovení výchozího stavu závisí na naprogramování systému.

PT/SLT/PS



Zvedněte sluchátko.



* 7 9 0

Volte *790.



Potvrzovací tón



Zavěste.



- Jen pro uživatele v Kanadě:
Po uvedení funkcí pobočky do výchozího stavu bude funkce oznamování čekajících volání nastavena na „Povoleno” (Tón). V takovém případě se po zvednutí sluchátka ozve oznamovací tón 2.

1.9 Využívání Call centra

1.9.1 Opuštění skupiny pro přepojování příchozích volání (Log-in/Log-out, Wrap-up)

Stav své pobočky ve skupině pro přidělování příchozích volání můžete kontrolovat. Po odhlášení přestanou na vašem telefonu vyzvánět volání směřovaná do skupiny. Po přihlášení budou příchozí volání na vašem telefonu znovu vyzvánět. (Výchozí nastavení: Přihlášen) I když je vaše pobočka do skupiny přihlášená, můžete si nastavit časovou prodlevu (wrap-up time) od předchozího hovoru, kdy nebudete přijímat volání. Tento čas můžete využít např. na sepsání zprávy apod. Můžete také manuálně zapnout stav „Not Ready“ (nepřipraven) a tím se dočasně ze skupiny odhlásit.

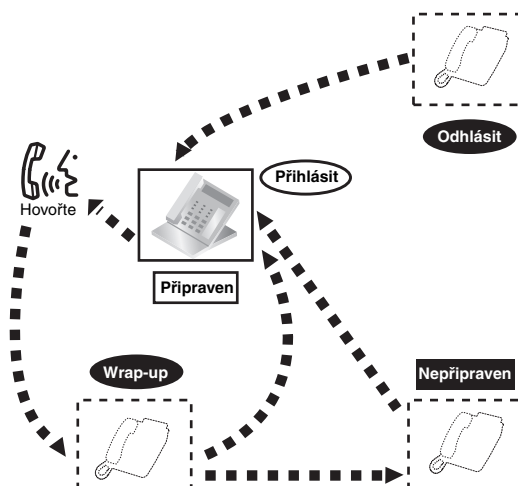

Přihlášení/odhlášení

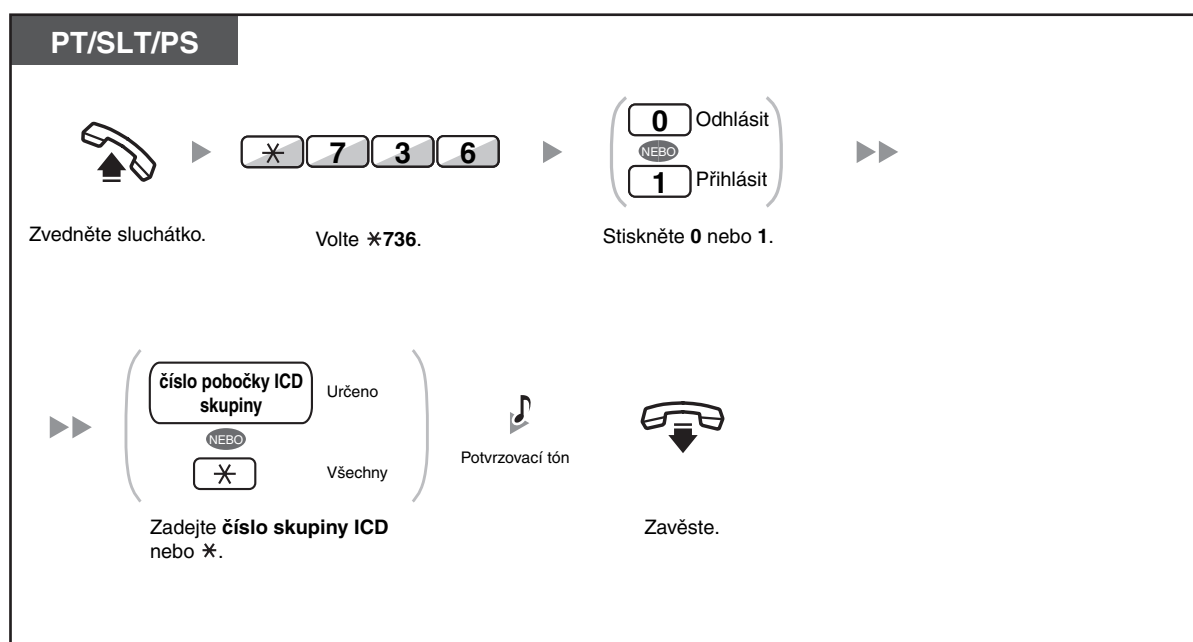

1.9 Využívání Call centra

PT/PS **ICD skupina: Skupina pro přidělování příchozích volání**

Po zavěšení

Stiskněte tlačítko **Log-in/Log-out**.

Zadejte **číslo skupiny ICD** nebo *.

PT/PS

Po zavěšení

Stiskněte tlačítko **Log-in/Log-out** specifikované skupiny.

Použití režimu „Uživatel nepřipraven“

PT/SLT/PS

Zvedněte sluchátko.

Volte *735.

Stiskněte **0** nebo **1**.

Potvrzovací tón

Zavěste.

Nastavení/zrušení stavu „Uživatel nepřipraven“ nebo vypnutí režimu „Wrap-up“ (Zapnutí režimu „Připraven“)

PT/PS

Stiskněte tlačítko **Wrap-up*** (indikátor červeně svítí nebo bliká).



- * Stav se změní takto:
Připraven → Nepřipraven
Nepřipraven → Připraven
Wrap-up (man. odpojení) → Nepřipraven
- Indikátor tlačítka Log-in/Log-out specifikované skupiny signalizuje aktuální stav takto:
Nesvítí:Přihlášeno
Svítí červeně: Odhlášeno
- Tlačítkem Wrap-up se přepíná režim Připraven/Nepřipraven.
Indikátor tlačítka Wrap-up signalizuje aktuální stav takto:
Nesvítí:Režim Připraven
Svítí červeně: Režim Nepřipraven
Bliká červeně: Režim Wrap-up
- V režimu Wrap-up/Nepřipraven nejsou na pobočku směrována žádná volání a to ani v případě, že je uživatel přihlášen v několika skupinách.
- Alespoň jedna pobočka ve skupině by měla být vždy přihlášena - záleží na naprogramování systému.
- Pobočka správce může kontrolovat stav přihlášení/odhlášení ostatních poboček. Podrobnosti, viz „1.9.2 Monitorování a kontrola stavu volání skupiny pro přepojování příchozích volání“.



Přizpůsobení telefonu

- 3.1.3 Přizpůsobení tlačítek
Vytvořte nebo upravte tlačítka Log-in/Log-out, Log-in/Log-out specifikované skupiny nebo Wrap-up.

1.9.2 Monitorování a kontrola stavu volání skupiny pro přepojování příchozích volání (Incoming Call Distribution Group Monitor)

- Monitorování stavu čekajících volání
 - Monitorování a přepínání stavu přihlášení/odhlášení jednotlivých poboček
- Z pobočky správce je možné kontrolovat a monitorovat stav jednotlivých poboček ve skupině. Touto pobočkou by měl být PT s šestiřádkovým displejem. Informace na displeji a indikátor tlačítka DSS signalizují:

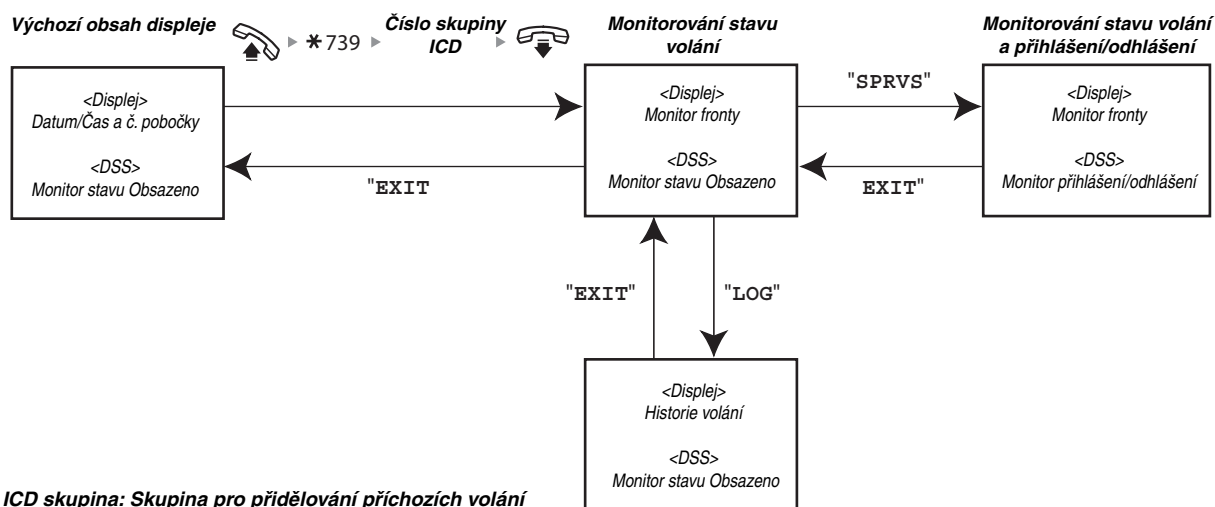

◆◆ Monitorování stavu čekajících volání

Z pobočky správce může monitorovat stav čekajících volání ve frontě. Je-li volání přepojeno z jiné skupiny kvůli jejímu přetížení, zobrazuje se stav automaticky. Zobrazují se následující informace.

<Monitorování fronty>

- Aktuální datum a čas
- Číslo/jméno skupiny ICD
- Počet čekajících volání
- Nejdelší doba čekání

<Historie volání>

- Datum/čas posledního vymazání záznamů
- Celkový počet příchozích volání
- Počet volání přepojených z jiné skupiny kvůli přetížení
- Počet nepřijatých volání
- Průměrná doba čekání ve frontě

Monitorování

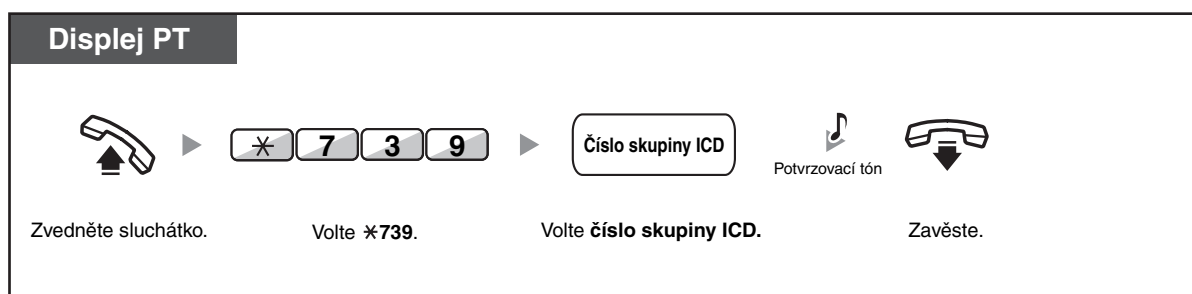

Smazání záznamů



- Shromážděné informace se vymažou. Přesáhne-li délka čísla počet zobrazitelných číslic, zobrazí se „****“.

◆◆ Monitorování a přepínání stavu přihlášení/odhlášení jednotlivých poboček

Pobočka správce může monitorovat stav přihlášení/odhlášení členů skupiny pro přepojování příchozích volání pomocí indikátoru tlačítka DSS. Je-li třeba, může také změnit stav jejich přihlášení/odhlášení.

Monitorování

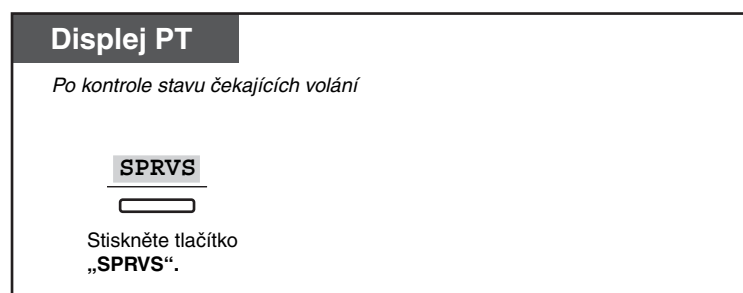

Změna stavu přihlášení/odhlášení

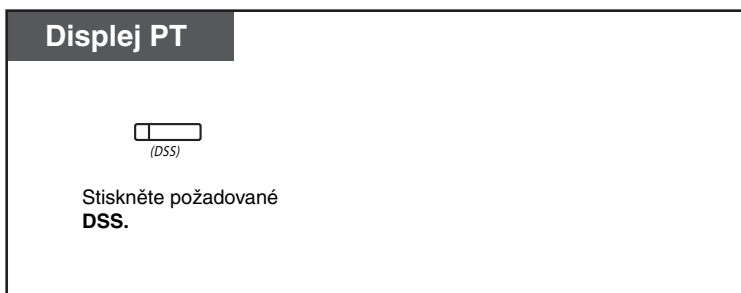

- Indikátor tlačítka DSS signalizuje aktuální stav takto:
Nesvítí: Pobočka není přihlášená do skupiny.
Svítí zeleně: Přihlášená (připravená) pobočka
Bliká zeleně: Přihlášená (nepřipravená) pobočka
Svítí červeně: Nepřihlášená pobočka

1.9.3 Přesměrování čekajících volání (ruční přesměrování fronty)

Je-li skupina pro přepojování příchozích volání přetížena, řadí se příchozí volání do fronty. Pobočky mohou kontrolovat stav fronty pomocí indikátoru Hurry-up a přepojit čekající volání na předem zadané číslo ručně.

Funkce se někdy označuje jako spěšné přesměrování.



Přesměrování čekajícího volání

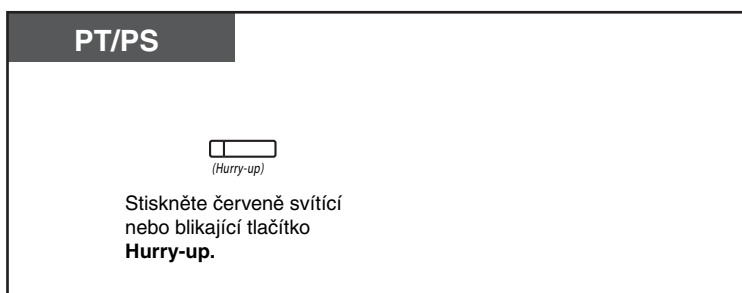

Indikátor tlačítka Hurry-up signalizuje aktuální stav takto:

Nesvíí: Žádné čekající volání.

Svíí červeně: Několik čekajících volání.

Bliká červeně: Počet čekajících volání přesáhl nastavenou hodnotu pro ruční přesměrování fronty.



Přizpůsobení telefonu

- 3.1.3 Přizpůsobení tlačítek
Vytvořte nebo upravte tlačítko Hurry-up.

1.10 Připojení dalších zařízení k systému

1.10.1 Dveřní Hláska / dveřní zámek

Uživatelé na pobočkách mohou hovořit s osobami u vchodu prostřednictvím dveřní hlásky. Nastavené pobočky nebo venkovní účastník může přijmout volání z dveřní hlásky u vchodu. Z pobočky lze odemknout dveře.

- Volání z dveřní hlásky
- Otevření dveří (Door Open)

◆◆ Volání z dveřní hlásky

Volání z dveřní hlásky



Přijetí volání z dveřní hlásky

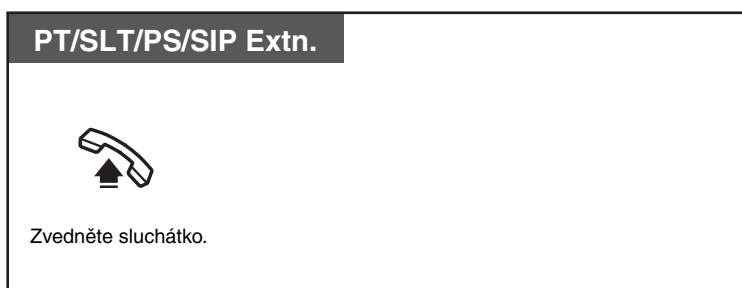

Volání na dveřní hlásku

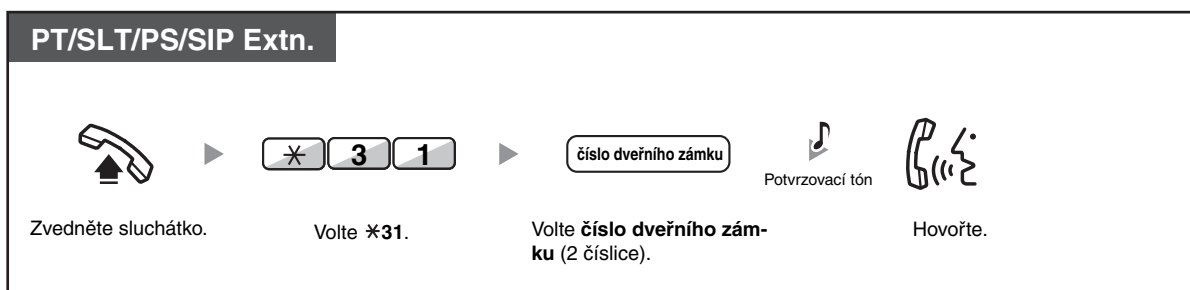

- Nebude-li volání z dveřní hlásky přijato během nastavené doby, volání bude zrušeno.

◆◆ Otevírání vchodu (Door Open)

Na některých pobočkách může být tato funkce zakázaná.

Z vybrané pobočky

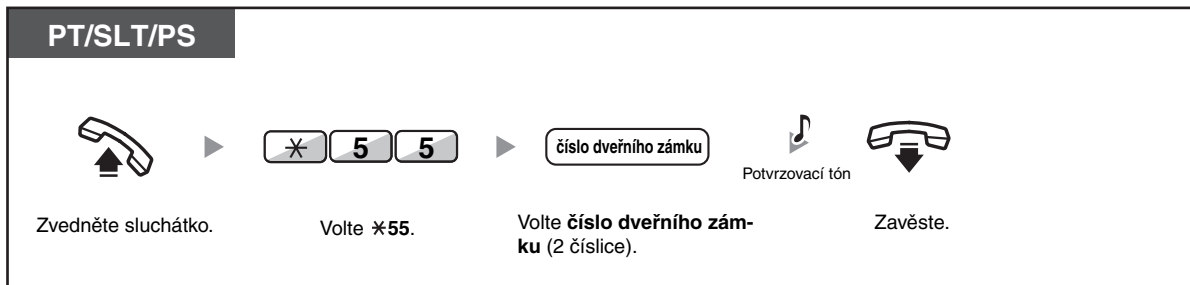

Z libovolné pobočky během hovoru s osobou u dveřní hlásky



- Zámek dveří bude otevřen jen na nastavený časový interval.

1.10.2 Externí relé

Z poboček s příslušným oprávněním je možné spínat relé připojené k ústředně (např. alarm).

Sepnutí relé



- Po uplynutí nastaveného časového intervalu se relé rozpojí.

1.10.3 Externí čidlo

Z poboček s příslušným oprávněním je možné přijímat volání z externího čidla připojeného k ústředně (např. zabezpečovací zařízení objektu).

Příjem volání čidla



- Nebude-li volání přijato během nastaveného intervalu, volání externího čidla se ukončí.
- Po sepnutí nebo rozepnutí kontaktů externího čidla - systém (PBX) dojde k vytočení přednastaveného telefonního číla.

1.10.4 Hostitelská pobočková ústředna

- Přístup k externím službám (External Feature Access [EFA])

◆◆ Přístup k externím službám (External Feature Access [EFA])

Můžete používat speciální funkce (např. Čekající volání), poskytované hostitelskou ústřednou nebo telekomunikačním operátorem. Funkce jsou k dispozici pouze v případě venkovních volání.

<Příklad> Přidržení probíhajícího volání a hovor s jiným účastníkem

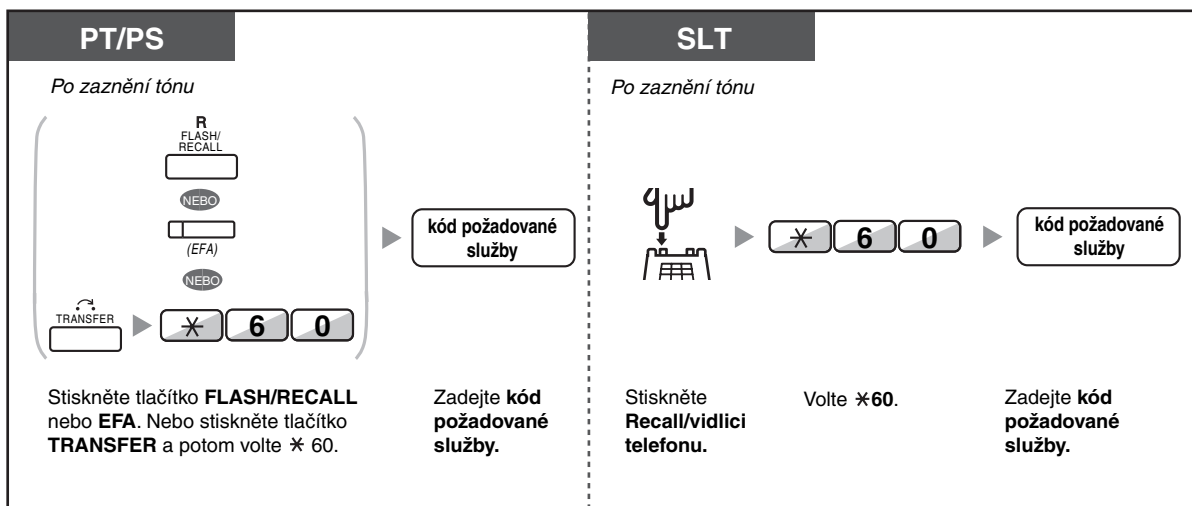

- V tomto případě je nutné při programování systému nastavit tlačítka FLASH/RECALL na proprietárních telefonech na přístup k externím službám (External Feature Access, EFA).



Přizpůsobení telefonu

- 3.1.3 Přizpůsobení tlačítek
Vytvořte nebo upravte tlačítko EFA sloužící přístupu k externím službám.

1.10.5 Externí záznamový systém

K externímu systému hlasových zpráv VPS = (Voice Processing System) se mohou připojovat jak uživatelé na pobočkách, tak volající z venkovní linky.

- Přesměrování volání do hlasové schránky (Integrace hlasové pošty)

Je-li součástí vaší pobočkové ústředny hlasový záznamový systém (např. systém řady KX-TVP/KX-TVM), mají uživatelé k dispozici také následující funkce:

- Monitorování hlasové schránky (Live Call Screening [LCS])
- Záznam hovoru



- Hlasový záznamový systém není k dispozici uživatelům poboček SIP.

◆◆ Přesměrování volání do hlasové schránky (Integrace hlasové pošty)

- Přesměrování hovorů do hlasové schránky
- Přepojení volání do hlasové schránky
- Vyslechnutí hlasových zpráv

Když nemůžete volání přijímat, můžete je přesměrovat do hlasové schránky. Můžete se rozhodnout, které typy příchozích volání (vnitřní, venkovní, oba typy) mají být přesměrovány.

Je-li na vašem telefonu tlačítko Message, rozsvítí se jeho indikátor, když vám někdo zanechá ve schránce vzkaz.

Když zvednete sluchátko, ozve se vám tón upozornění a to bez ohledu na to, jestli na telefonu je tlačítko Message či není.

V případě potřeby můžete vytvořit tlačítko Voice Mail Transfer a jeho pomocí přepojovat příchozí volání do schránky jiné pobočky, aby mohli volající zanechat vzkaz.

Povolená délka jednotlivého záznamu závisí na nastavení systému hlasového záznamu.

Přesměrování hovorů do hlasové schránky

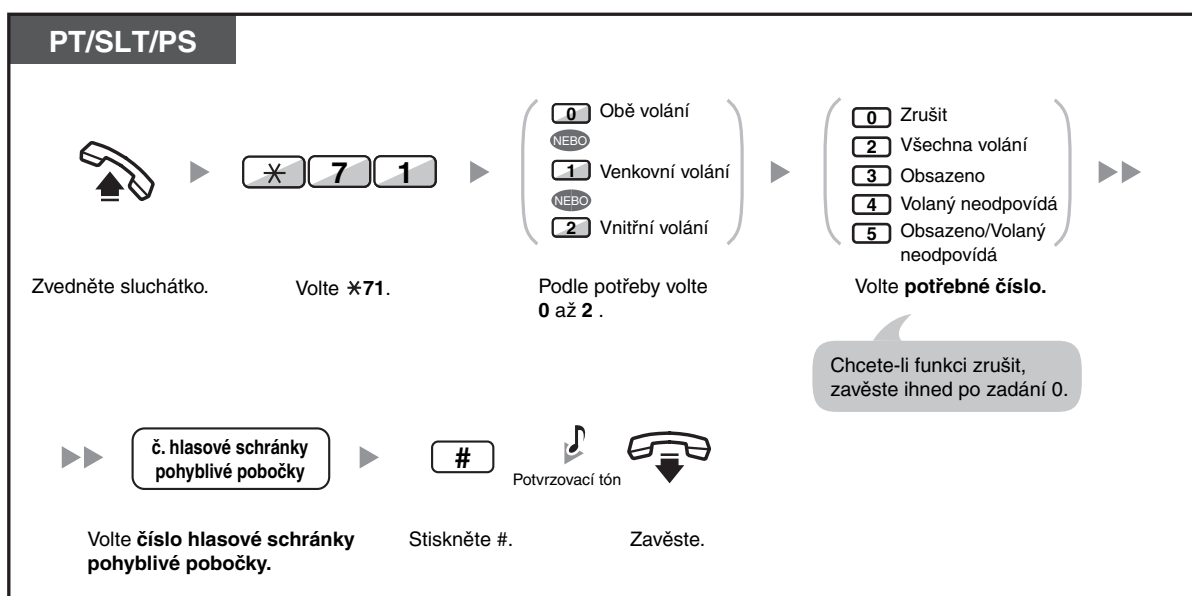

Přepojení volání do hlasové schránky

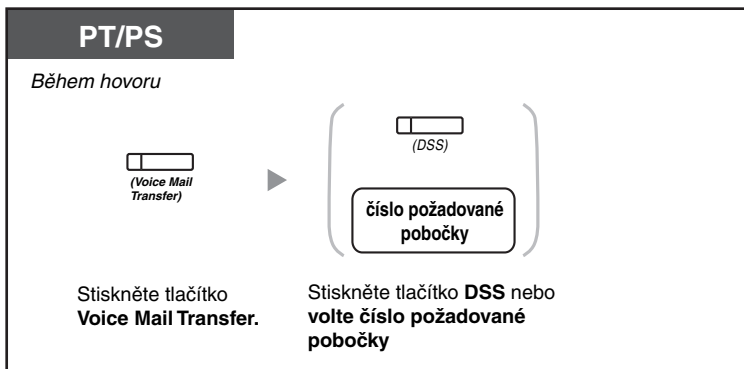

Vyslechnutí hlasových zpráv

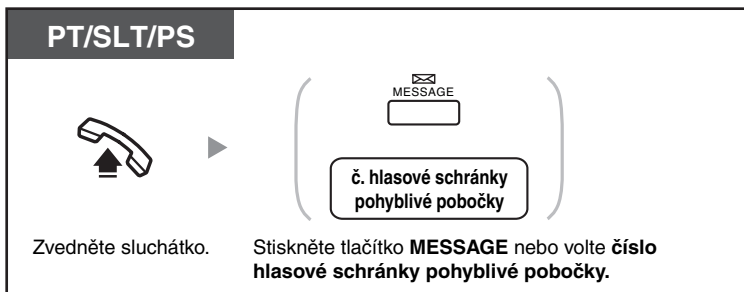

- *Tón upozornění po zvednutí sluchátka



- Jediným dotykem můžete vstoupit do hlasové schránky.



- Výchozí číslo hlasové schránky pohyblivé pobočky je 500.



Přizpůsobení telefonu

- 3.1.3 Přizpůsobení tlačítek
Vytvořte nebo upravte tlačítka Voice Mail Transfer nebo Message.

◆◆ Monitor hlasové schránky (Live Call Screening [LCS])

Když účastník nahrává hlasovou zprávu do vaší schránky, můžete hovor monitorovat, aniž byste jej přijali. Pokud se rozhodnete, můžete hovor během monitorování přijmout. K dispozici jsou dva způsoby (Výchozí: Hlasitý příposlech).



Hlasitý příposlech (hands-free):

Zanechávání vzkazu můžete monitorovat automaticky s využitím hlasitého reproduktoru telefonu.

Důvěrný režim:

Na zanechávání vzkazu vás upozorní výstražný tón.

Před použitím funkce monitorování hovorů

- Vytvořte tlačítko monitorování hlasové zprávy LCS (Live Call Screening) (MHS ((Monitorování Hlasové Schránky))).
- Zvolte si režim, buď hlasitý příposlech nebo důvěrný režim.
- Nastavte PIN pobočky (Personal Identification Number).
- Zapněte funkci monitorování (Live Call Screening).

Zapnutí funkce Live Call Screening

PT/PS

PIN: Osobní identifikační číslo

▶

(Live Call Screening)

Stiskněte tlačítko
Live Call Screening.

PIN pobočky

Zadejte **PIN pobočky**
(max. 10 číslic).

To je nutné jen pokud byl PIN pobočky uložen.

Zrušení funkce Live Call Screening

PT/PS

▶

(Live Call Screening)

Stiskněte červené tlačítko
Live Call Screening.

Schéma kroků ovládání

Činnosti v šedivých polích je možno provádět i v hands free režimu.

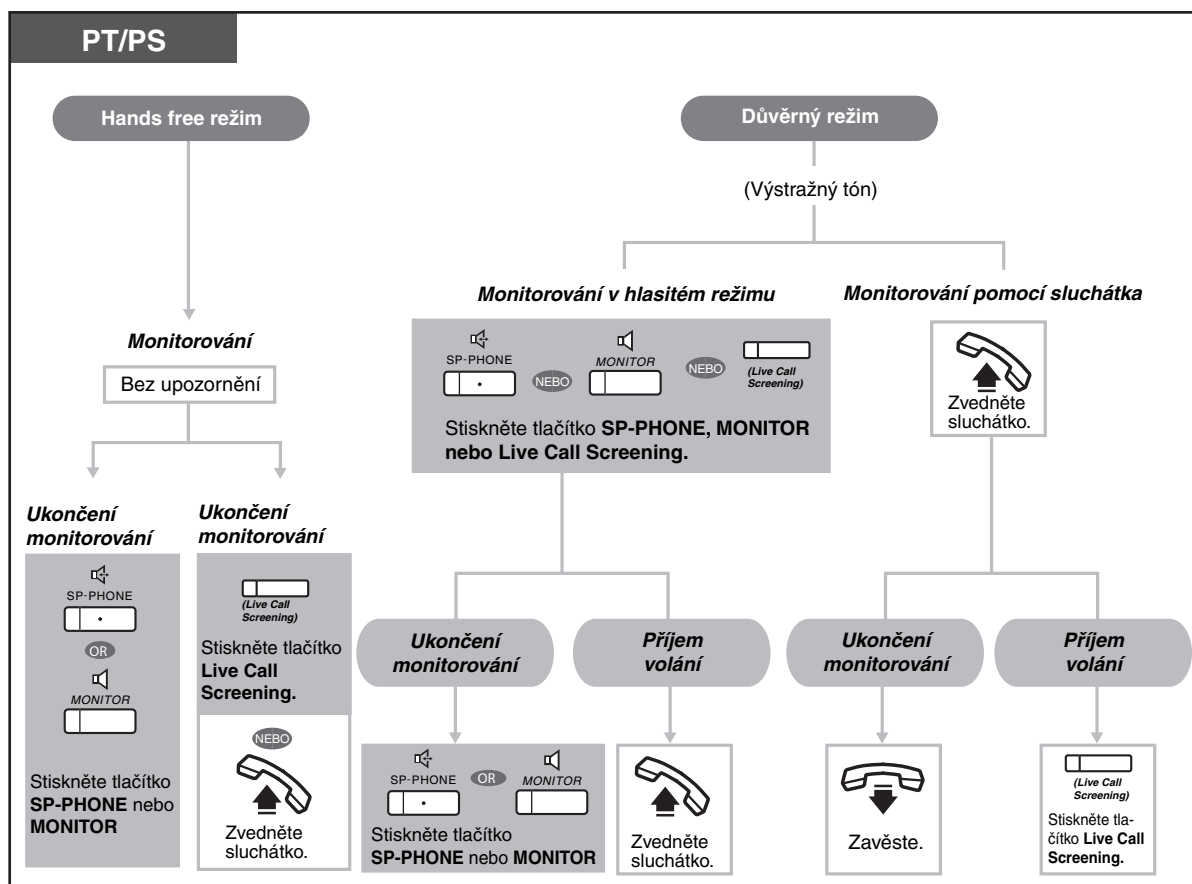

- Indikátor tlačítka Live Call Screening (LCS) signalizuje stav funkce takto:
 - Nesvíří:** Monitorování je vypnuto.
 - Bliká rychle zeleně:** Upozornění v důvěrném režimu.
 - Bliká pomalu zeleně:** Probíhá monitorování.
 - Svíí červeně:** Monitorování je zapnuto.
- Z pobočky správce lze PIN pobočky vymazat.
- Na obyčejném telefonu je tato funkce k dispozici, jestliže je připojen paralelně k proprietárnímu telefonu. (Jen v důvěrném režimu) Chcete-li v průběhu monitorování hovor přijmout, stiskněte tlačítko Recall nebo spínač vidlice.
- Uživatelům proprietárních telefonů je v důvěrném režimu k dispozici monitorování pouze pomocí sluchátka.



Přizpůsobení telefonu

- 3.1.2 Programování—**Nastavení režimu Live Call Screening**
Volba způsobu monitorování vzkazu: automaticky pomocí reproduktoru nebo během nahrávání vzkazu.
- 3.1.3 Přizpůsobení funkcí tlačítek
Vytvořte nebo upravte tlačítko Live Call Screening (LCS).

◆◆ Záznam hovoru

Průběh telefonického hovoru můžete zaznamenávat a ukládat do hlasové schránky. Hlasovou schránku pro uložení záznamu můžete zvolit podle potřeby .



Záznam hovoru do vlastní hlasové schránky (Two-way Record)

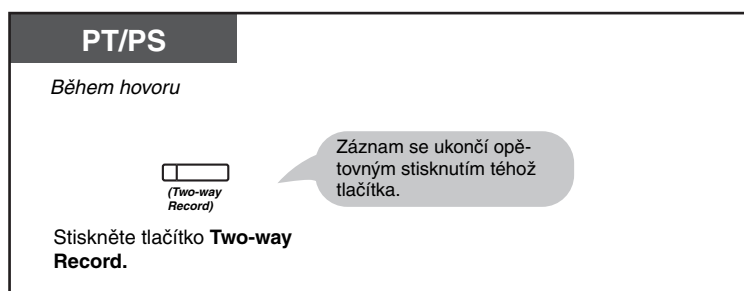

Záznam hovoru do jiné hlasové schránky (Two-way Transfer)

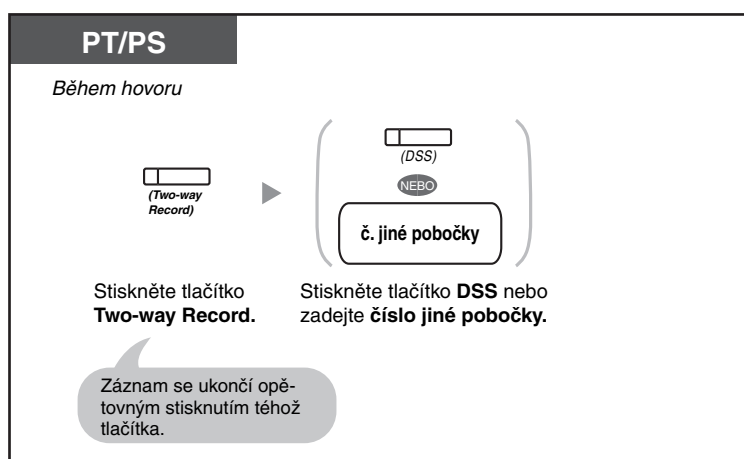

Záznam hovoru do schránky jiné pobočky jediným dotykem (One-touch Two-way Transfer)

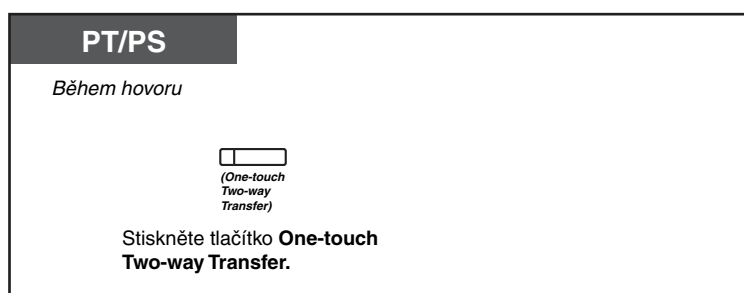

- Indikátor tlačítka Two-way Record, Two-way Transfer nebo One-touch Two-way Transfer signalizuje aktuální stav takto:
Nesvíí: Záznam neprobíhá.
Svíí: Záznam probíhá.

1.10 Připojení dalších zařízení k systému



- **Poznámka:**
Před zapnutím záznamu hovoru upozorněte na tuto skutečnost osobu na druhém konci linky.



Přizpůsobení telefonu

- 3.1.3 Přizpůsobení tlačítek
Vytvořte nebo upravte tlačítka Two-way Record, Two-way Transfer a One-touch Two-way Transfer.

1.11 Administrativní funkce

1.11.1 Funkce telefonů v ubytovacích zařízeních (Hospitality Features)

Z pobočky naprogramované jako pobočka operátora v ubytovacím zařízení lze sledovat a nastavit stav přihlášení/odhlášení/uklizení (připravený nebo nepřipravený)^{*1} každého pokoje. Po stisknutí flexibilního tlačítka „Check-in“ (Přihlášení), „Check-out“ (Odhlášení) nebo „Cleaned-up“ (Uklizený)*1 se telefon pobočky přepne do režimu Ovládání stavu pokojů a kontrolka tlačítka přímé volby stanice DSS zobrazí stav příslušného pokoje. Tímto způsobem může operátor monitorovat hosty a stav pokojů pouze prostřednictvím telefonu. Navíc lze také aktivovat automatické buzení telefonem pro hotelové pokoje.



^{*1} Funkce „Cleaned-up“ (Uklizený) je dostupná pouze u modelu KX-TDE600.

- ◆◆ Přihlášení
- ◆◆ Odhlášení
- ◆◆ Nastavení časové upomínky k hotelovému pokoji (buzení telefonem)
- ◆◆ Uklizený (pouze KX-TDE600)



- Operátor musí mít k dispozici digitální telefon vybavený šestiřádkovým displejem.
- V režimu kontroly stavu pokojů:
 - a. Z pobočky operátora je možno pouze sledovat stav přihlášení a odhlášení poboček. Ostatní funkce nebudou k dispozici.
 - b. Kontrolka každého z tlačítek DSS informuje o stavu příslušného pokoje takto:
Nesvíí:– Odhlášení
Svíí červeně: – Přihlášení
 - c. Kontrolky ostatních tlačítek se nemusí chovat obvyklým způsobem.
 - d. Pobočka operátora se chová, jako by byla obsazená. Volající uslyší obsazovací tón.

◆◆ Přihlášení

Operátor může měnit stav poboček pomocí tlačítka Přihlášení (Check-in) na telefonu své pobočky.

Přihlášení

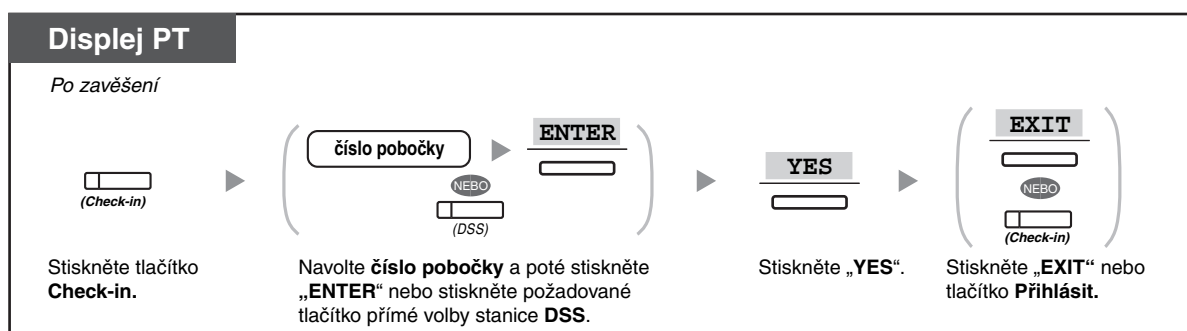

Záznam a editace údajů o poplatcích s vytištěním/bez vytištění dokladu

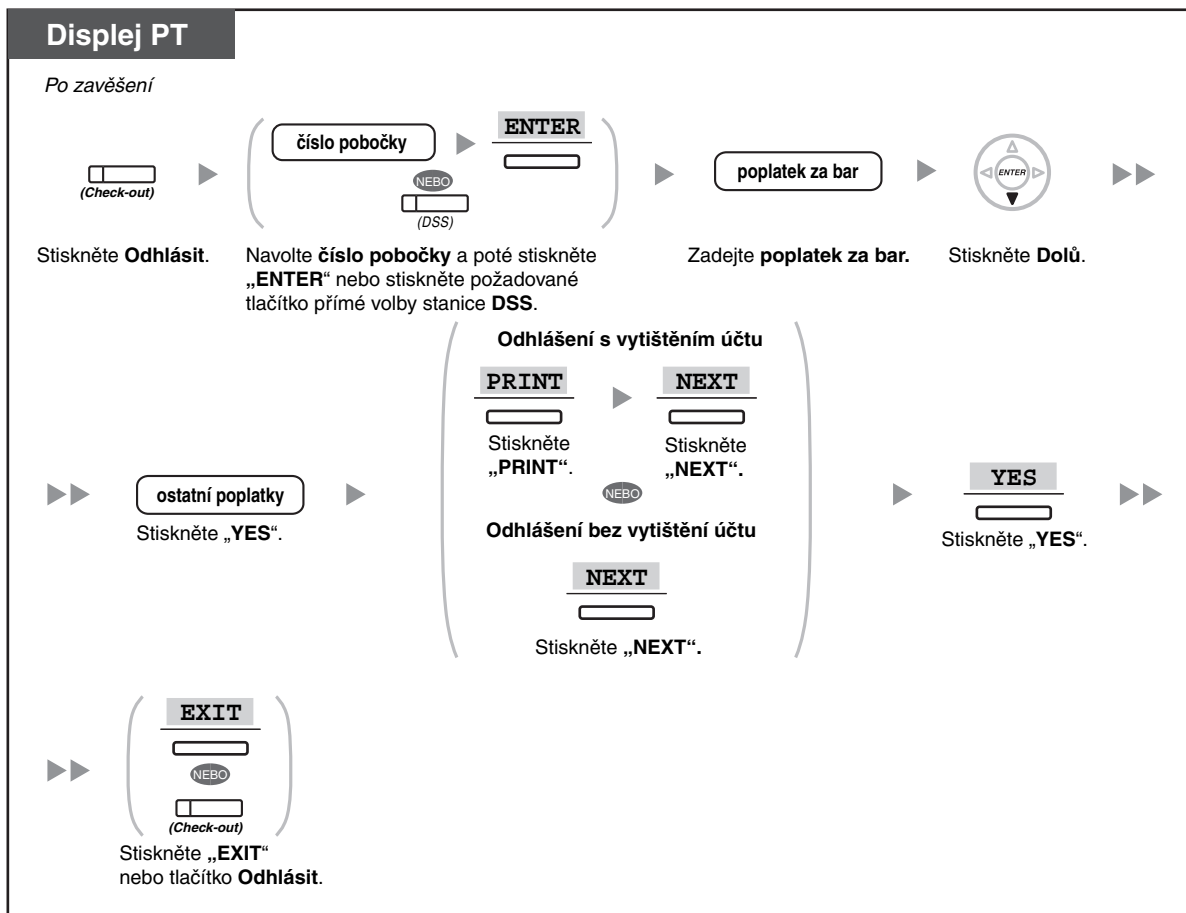

1.11.1 Funkce telefonů v ubytovacích zařízeních (Hospitality Features)



- Po přihlášení se aktivuje zámek pobočky (Remote Extension Lock) a z telefonu již nelze volat na venkovní čísla. (Viz „2.1.1 Správa poboček“.)
- Po odhlášení se automaticky smažou údaje o nastavení buzení telefonem a historie hovorů. Současně se obnoví výchozí nastavení pobočky. Seznam funkcí, u nichž se obnoví výchozí nastavení viz „1.8.13 Obnovení výchozího nastavení funkcí pobočky (Extension Feature Clear)”.
- Po změně stavu pobočky pokoje se automaticky uloží podrobné údaje o stavu pokoje. Funkce je podmíněna naprogramováním systému.

<Příklad>

Date	Time	Ext	CO	Dial Number
02/03/00	08:08AM	1234		Check out

- Tisk vyžaduje sériovou tiskárnu připojenou k pobočkové ústředně, telefon pobočky musí být v klidovém stavu.

<Příklad>

```

*****
*                Hotel                *
*****
Check in   : 01.JAN.00 06:31PM
Check out  : 03.JAN.00 07:03AM
Room      : 202 : Mr. Smith

01/01/00 06:52PM 202 01 Call amount:0012 01:24'30 00084.50 001
02/01/00 06:07PM 202 01 123456789          00:10'12 00010.20 1234567890
02/01/00 07:30PM 202 01 012345678901234   00:06'36 00006.60 12345
02/01/00 08:45PM 202 01 0011234567890123 00:03'00 00003.00 12345

Telephone          104.30 (Tax 10.000% = 9.48)
Minibar            4.00 (Tax 10.000% = 0.36)
Others              0.00 (Tax 15.000% = 0.00)
-----
Total              FR 108.30 (Tax Total = 9.84)

Sheet : 002

===== Hotel TDEPBX =====
Tel: +41 3 12 34 56 78 Fax: +41 3 12 34 56 78
E-Mail: 12345678@hoteltdepbx.ch
    
```

- V pobočkové ústředně se ukládá pouze omezené množství informací. Před dosažením záznamové kapacity se automaticky vytisknou údaje pro pobočku s největším počtem hovorů. V takovém případě bude účet poněkud zjednodušený. Poté se v ústředně začnou ukládat další údaje. „Počet hovorů:0012” v příkladu výše informuje, že již byly automaticky vytištěny údaje o 12 voláních.



Přizpůsobení telefonu

- 3.1.3 Přizpůsobení tlačítek
Vytvoření a změna tlačítka přihlášení a odhlášení

◆◆ Nastavení budíku pro vybranou pobočku (buzení telefonem)

Buzení zapíná i vypíná operátor hotelu. Host si tedy buzení nemusí programovat sám. Operátor může také kontrolovat aktuální nastavení budíku pro vybraný pokoj.

Zapnutí

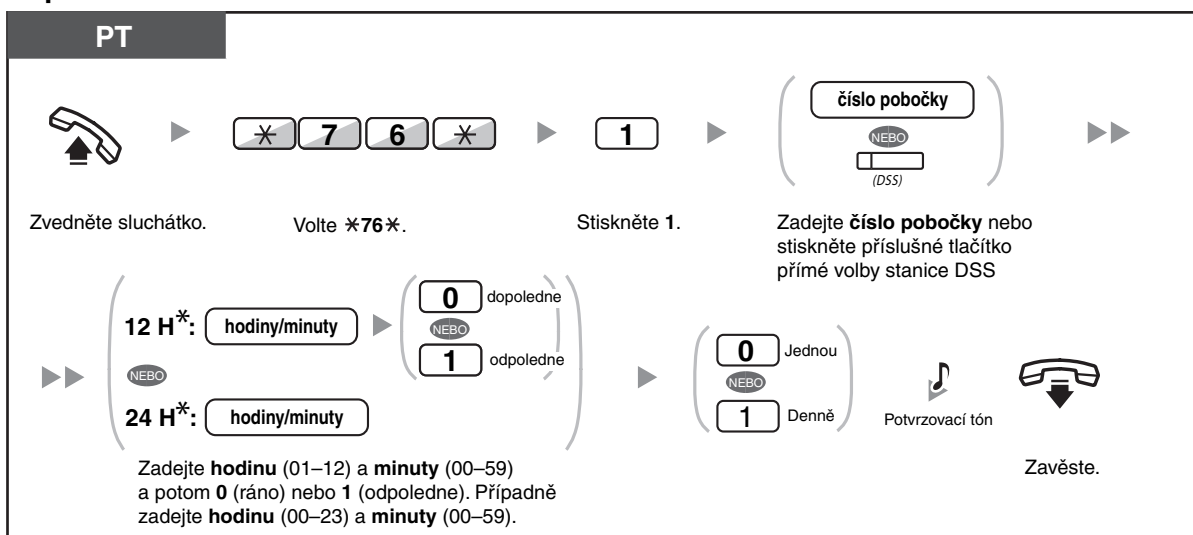

- * Čas zadávejte ve formátu nastaveném v pobočkové ústředně (12hodinovém nebo 24hodinovém).

Zrušit

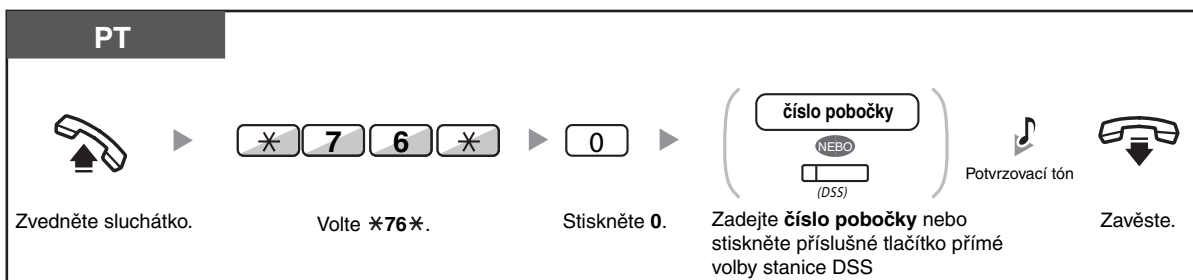

Kontrola

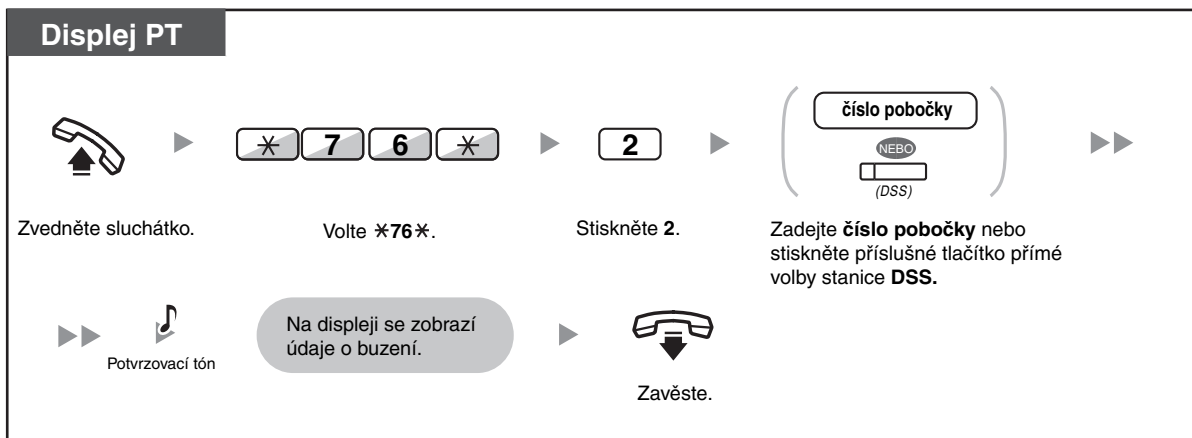

- Buzení telefonem je možno nastavit přímo na telefonu pobočky pokoje. (Viz „1.8.1 Nastavení budíku (připomínač, Timed Reminder)“.) Použije se vždy poslední nastavení, nezávisle na tom, z které pobočky byl budík nastaven.
- Po aktivaci buzení se v případě přijetí volání i nepřijetí automaticky uloží podrobné informace. Funkce je podmíněna naprogramováním systému.

<Příklad>

Date	Time	Ext	CO	Dial Number
02/02/00	02:45PM	1234		Timed Reminder/Start
02/02/00	02:46PM	1234		Timed Reminder/No Answer
02/02/00	02:47PM	1234		Timed Reminder/Answer



- Uživatelé proprietárních telefonů bez displejů mohou ověřit, jen byl-li budík nařízen nebo ne pomocí výše popsaných instrukcí. Je-li buzení aktivní, ozve se potvrzovací tón.

◆◆ Uklizení (pouze KX-TDE600)

Hotelový operátor může změnit stav pokoje pomocí tlačítka „Cleaned-up“ (Uklizený) v závislosti na tom, zda byl pokoj uklizen, nebo ne. To umožňuje operátorovi potvrdit, že pokoj je čistý a připravený pro další hosty.

Změna stavu uklizení pokoje

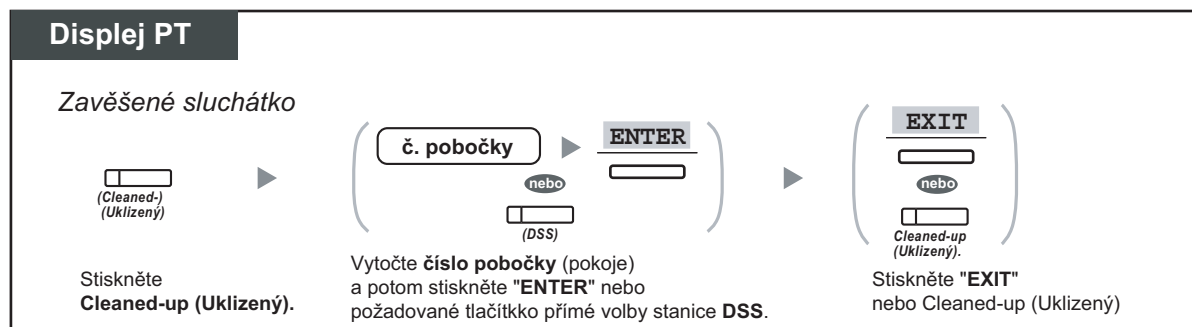

1.11.2 Záznam informací pomocí předem naprogramovaných zpráv (Printing Message)

Z pobočky můžete zaznamenat celou řadu informací pomocí až 8 předem naprogramovaných zpráv. Zprávy z jednotlivých poboček se ukládají v pobočkové ústředně. Funkci je možno využít například po výběru předem naprogramované zprávy o „přihlášení“ a „odhlášení“ pro evidenci pobytu.

V ubytovacím zařízení tato funkce umožňuje záznam informací o pokoji z pobočky pokoje. Informace o předem naprogramovaných zprávách získáte u instalační společnosti, nebo správce systému u prodejce Panasonic.

Záznam zprávy

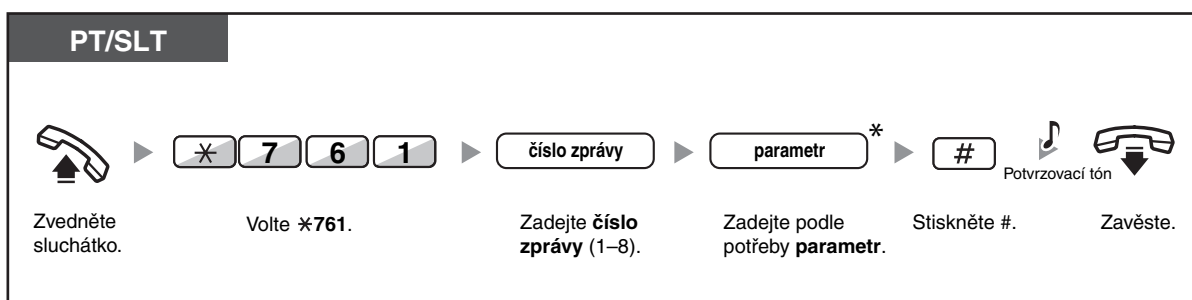

- * V závislosti na obsahu zvolené zprávy může být nutno zadat číselný parametr, například cenu nebo čas. Zadejte správný počet znaků zprávy. Podrobnější informace o požadovaných parametrech získáte u svého prodejce Panasonic.

<Příklad>

Je-li zpráva minibaru „Snack %%.%%“ naprogramovaná jako zpráva číslo 1 (poplatek za konzumaci), mohou zaměstnanci hotelu zadávat data podle níže uvedeného příkladu:

* 761	1	0300	#
	└─┘	└─┘	
	číslo zprávy	parametr (poplatek za bar)	

- Po výběru předem naprogramované zprávy se automaticky uloží podrobné informace, viz níže:

Date	Time	Ext	CO	Dial Number
02/02/00	10:45AM	1234		Snack 03.00

- Zde zaznamenané poplatky (včetně poplatku za minibar) nesouvisí s poplatky, které zaznamenává operátor při odhlásování pokoje.

1.12 Výměna nastavení mezi pobočkami

1.12.1 Pohyblivá pobočka

Nastavení vaší pobočky si můžete vyměnit s nastavením jiné pobočky. Tak máte možnost používat svoje nastavení včetně čísla pobočky na pobočce jiného uživatele. Nastavení, např. číslo pobočky a paměť volby jediným tlačítkem, tak budete mít k dispozici na nové pobočce. Možné je také zaměnit nastavení konzoly DSS společně s nastavením pobočky. Funkce Pohyblivá pobočka je užitečná, když se kupříkladu přestěhujete do jiné kanceláře.

Funkce se někdy označuje jako Walking Station.

Záměna vašeho nastavení s jinou pobočkou

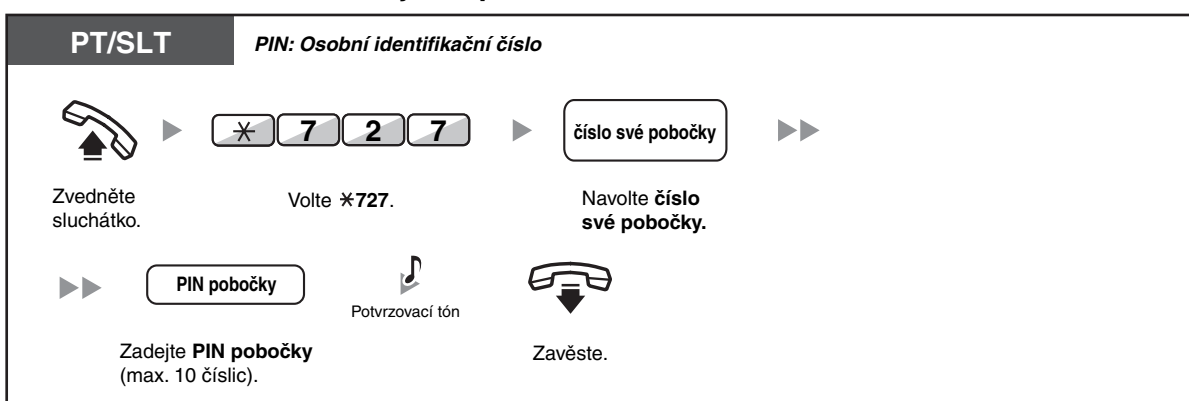

- Při využití této funkce je potřebný PIN pobočky. Viz „Přiřazení osobního identifikačního kódu (PIN) vaší pobočky (PIN pobočky[Personal Identification Number])“ v „3.1.1 Přizpůsobení telefonu (Osobní programování)“.
- Vaše původní pobočka převezme staré nastavení vaší nové pobočky.
- Nastavení lze vyměňovat mezi těmito typy telefonů: SLT a SLT, PT a PT nebo SLT a PT.
- Pokud používáte telefon řady KX-NT300 (kromě KX-NT321)/KX-DT343/KX-DT346 s Bluetooth bezdrátovou náhlavní soupravou a zaměníte nastavení s jiným uživatelem telefonu z téže řady, svoji náhlavní soupravu nebudete moci používat na jiných pobočkách. Bluetooth bezdrátové náhlavní soupravy jsou přihlášeny ke konkrétním telefonním přístrojům. Proto je potřeba vždy znovu zaregistrovat Bluetooth zařízení k příslušnému telefonnímu přístroji. Podrobnosti k registraci viz „Registrace Bluetooth“ v „3.1.2 Nastavení funkcí programování“



Nonstop servis TELEFONNÍ ÚSTŘEDNY
 volejte dispečink tel. **606 193 950**
 PanaTEL® je specialistou na telefonní ústředny,
 komunikační systémy Panasonic
www.PanaTEL.cz

1.12.2 Rozšířená pohyblivá pobočka

Kromě výměny nastavení mezi pobočkami (Pohyblivá pobočka) také můžete změnit stav svojí pobočky na „Ve službě (Service-in)” nebo „Mimo službu (Service-out)” (Rozšířená pohyblivá pobočka).

Ve službě: Pobočka se používá (normální stav).

Mimo službu: Aktivuje se zámek pobočky (→1.6.4 Zajištění telefonu proti neoprávněnému použití (zámek pobočky) a funkce Nerušit (DND)) (→1.8.2 Odmítnutí příchozích volání (Nerušit [DND])) a uživatel tak nemůže neoprávněně volat na venkovní čísla a přijímat hovory.

Tato funkce se může hodit, jestliže:

- určitá osoba používá stejné nastavení pobočky na různých místech, např. v jiném oddělení nebo doma,
- dvě nebo více osob střídavě používají týž telefon.

<Příklad (a)> Používáte stejné nastavení pobočky na různých místech

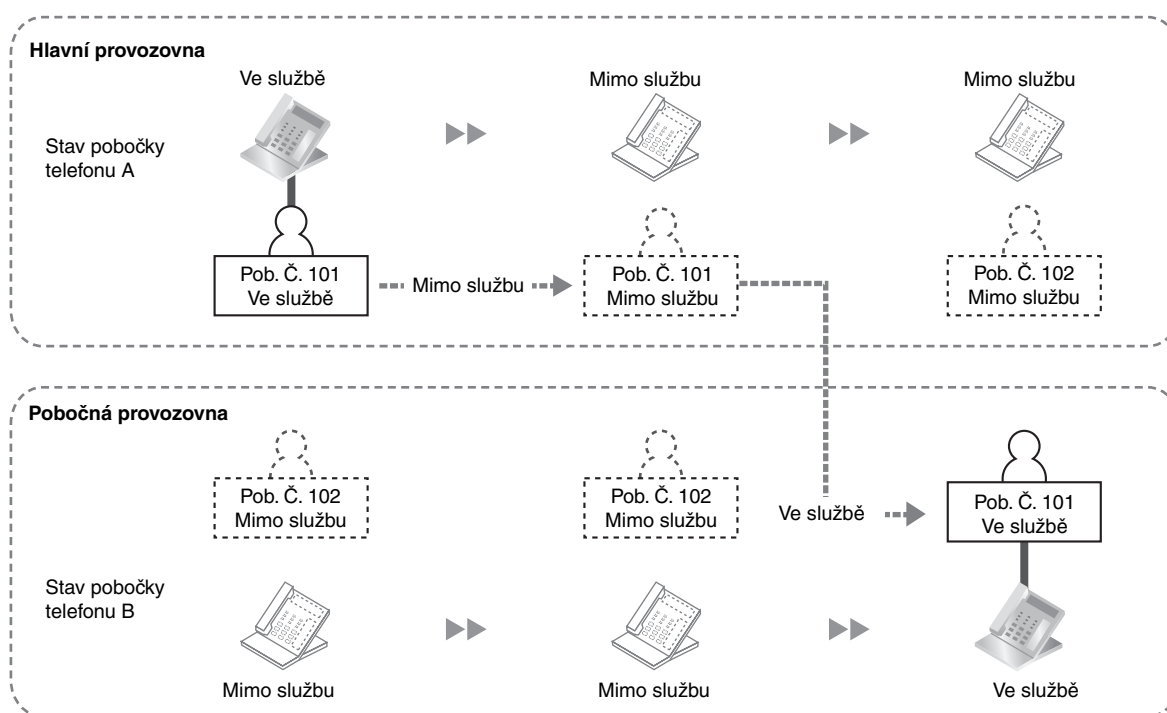

V tomto příkladu nastavuje uživatel A stav své pobočky v hlavní provozovně na „Mimo službu”. Poté může přepnout stav jiné pobočky v pobočné provozovně na „Ve službě” a mít tak své nastavení k dispozici tam.

<Příklad (b)> Dva uživatelké sdílejí jeden telefon

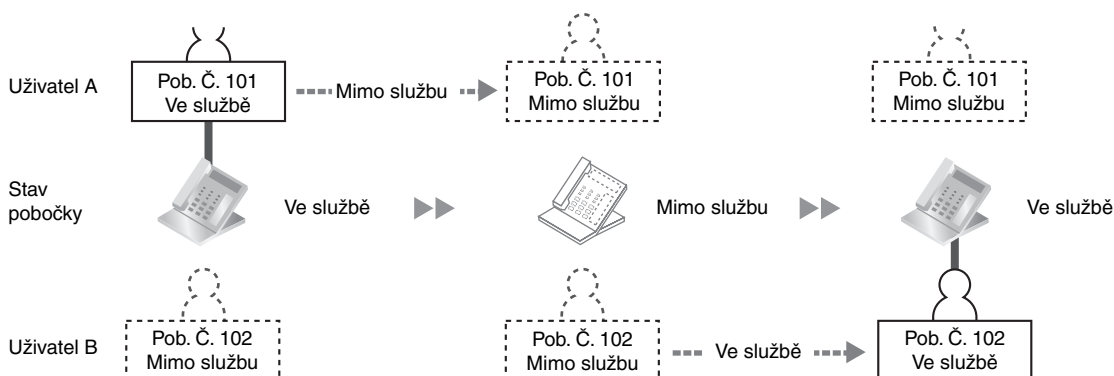

V tomto příkladu pracují uživatelé A a B na směny a užívají stejný telefon. Uživatel A po skončení práce nastaví stav telefonu na „Mimo službu“. Potom si uživatel B nastaví stav pobočky na „Ve službě“ a bude mít k dispozici svoje nastavení pobočky.

Nastavení stavu pobočky Mimo službu (Service-out)

PT/SLT

Zvedněte sluchátko. Volte *727. Stiskněte #. Zavěste.

Nastavení stavu pobočky Ve službě (Service-in) a zpřístupnění vlastního nastavení

PT/SLT PIN: Osobní identifikační číslo

Zvedněte sluchátko. Volte *727. Stiskněte *. Navolte číslo své pobočky.

 PIN pobočky Potvrzovací tón Zavěste.

 Zadejte PIN pobočky (max. 10 číslic).



- Při využití této funkce je potřebný PIN pobočky. Viz „Přiřazení osobního identifikačního kódu (PIN) vaší pobočky (PIN pobočky[Personal Identification Number])“ v „3.1.1 Přizpůsobení telefonu (Osobní programování)“.
- Nastavení lze vyměňovat mezi těmito typy telefonů: SLT a SLT, PT a PT nebo SLT a PT.

1.13 Použití proprietárních telefonů s displejem

1.13.1 Používání historie hovorů

Funkce je dostupná pro proprietární telefony a přenosné stanice s displejem.

- Volání s použitím paměti příchozích hovorů
- Volání s použitím paměti odchozích hovorů

◆◆ Volání s využitím historie nepřijatých volání

Informace o voláních z venkovní linky a volání z externího čidla se ukládají automaticky do historie volání. Počet uložených záznamů se nastavuje při programování systému.

Dosáhne-li počet záznamů nastaveného limitu a přijde nové volání, vymaže se nejstarší záznam. Zaznamenané telefonní číslo můžete upravit.

Rozsvítí-li se indikátor tlačítka Call Log, je v paměti historie nepřijaté volání.

V historii se ukládají tyto informace:

- Jméno volajícího
- Datum/Čas přijetí volání
- Přijetí nebo nepřijetí
Zkontrolováno nebo nezkontrolováno
- Telefonní číslo volajícího

Prohlížení uložených údajů pomocí tlačítka Call Log

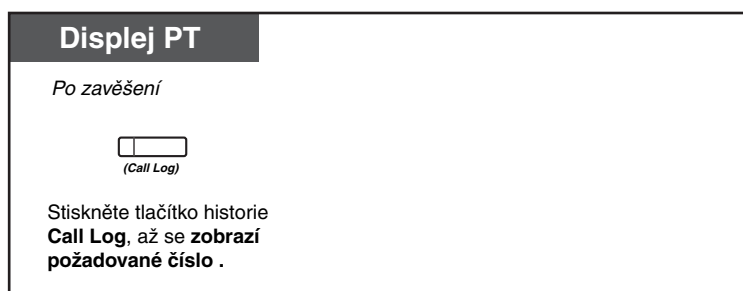

Prohlížení uložených údajů pomocí navigačního tlačítka

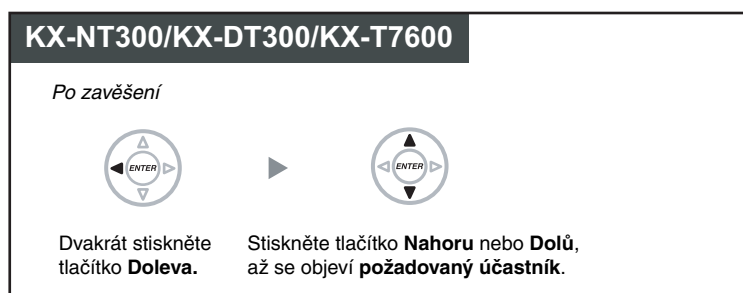

Smazání historie volání

Displej PT

Během prohlížení historie



Stiskněte tlačítko historie hovorů **Call Log** nebo **Nahoru** nebo **Dolů**, až se objeví **požadované číslo**.

Stiskněte **TRANSFER (PŘEPOJIT)**.

Volání

Displej PT

Během prohlížení historie



Stiskněte tlačítko historie hovorů **Call Log** nebo **Nahoru** nebo **Dolů**, až se objeví **požadované číslo**.

Zvedněte sluchátko

Uložení čísla volajícího do osobního seznamu zkrácené volby

Displej PT

Během prohlížení historie



Stiskněte tlačítko historie hovorů **Call Log** nebo **Nahoru** nebo **Dolů**, až se objeví **požadované číslo**.

Stiskněte **STORE (ULOŽIT)**.



- Indikátor tlačítka Call Log signalizuje aktuální stav takto:
Nesvíí: Žádné příchozí volání. Všechny záznamy už byly zkontrolovány.
Svíí červeně: Neprohlédnuté záznamy o zmeškaných voláních.
- Pokud bylo volání přijato jinou pobočkou, uloží se záznam do paměti vaší pobočky i pobočky, která volání přijala.
- Přístup do historie volání své pobočky můžete zakázat pomocí kódu PIN pobočky. Viz „3.1.2 Programování“.
- Můžete si také vytvořit tlačítko historie (Call Log) pro skupinu ICD.
- Když si prohlédnete záznamy historie a přijde nový hovor, obsah displeje bude nahrazen údajem o volajícím.



Přizpůsobení telefonu

- 3.1.3 Přizpůsobení funkcí tlačítek
 Vytvořte nebo upravte tlačítko Call Log nebo Call Log skupiny ICD.

◆◆ Volání s použitím paměti odchozích hovorů

K volání můžete využít paměť naposledy volaných čísel.

Volání

KX-NT300/KX-DT300/KX-T7600

Po zavěšení



Stiskněte tlačítko **Doleva**.



Stiskněte tlačítko **Nahoru** nebo **Dolů**, až se objeví požadované číslo.



Zvedněte sluchátko

Volání pomocí tlačítka OPAKOVANÁ VOLBA (REDIAL)

Displej PT

Po zavěšení



Stisknutím tlačítka **REDIAL** zobrazíte historii volání.



Dalším mačkáním tlačítka **REDIAL** vyhledejte požadované číslo.



Zvedněte sluchátko



- * Podmíněno naprogramováním systému.
- K dispozici pouze u digitálních systémových telefonů s displejem.

Uložení čísla volajícího do osobního seznamu zkrácené volby

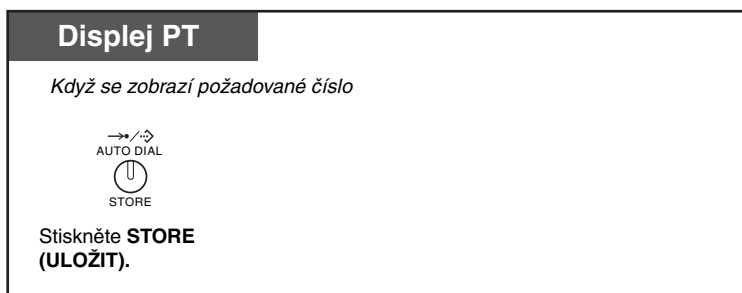

- Přístup do historie volání své pobočky můžete zakázat pomocí kódu PIN pobočky. Viz „3.1.2 Programování”.
- Když si prohlížíte záznamy historie a přijde nový hovor, obsah displeje bude nahrazen údajem o volajícím.

1.13.2 Používání telefonních seznamů

K volání můžete využít seznamy čísel (*osobní seznam zkrácené volby, systémový seznam zkrácené volby a seznam pobočky*).

Na svojí pobočce můžete ukládat, upravovat a mazat údaje pouze v osobním seznamu.

Když si prohlížíte záznamy v seznamu a přijde nový hovor, obsah displeje bude nahrazen údajem o volajícím.

- Volání pomocí seznamu
- Ukládání jmen a čísel
- Psaní textu

◆◆ Volání pomocí seznamu

Výběr čísla a volání

KX-NT300/KX-DT300/KX-T7600

Po zavěšení



Stiskněte tlačítko **Doprava**, až se objeví **požadovaný seznam**.*



Stiskněte tlačítko **Nahoru** nebo **Dolů**, až se objeví **požadovaný účastník**.



Zvedněte sluchátko



- * Seznamy se zobrazují v tomto pořadí:
 Jedno stisknutí: Osobní seznam vlastní pobočky
 Dvě stisknutí: Jmený seznam zákazníků uložený systému
 Tři stisknutí: Jmený seznam poboček v systému PBX
- Chcete-li ukončit práci se seznamy, stiskněte tlačítko Cancel nebo FLASH/RECALL.
- Přístup do osobního seznamu zkrácené volby můžete zakázat pomocí kódu PIN pobočky. Viz „3.1.2 Programování“.



- Obecně záznamy obsahují jména uživatelů a příslušná čísla. Není-li jméno uloženo, záznam se nezobrazí.
- Systémový seznam zkrácené volby je možno otevřít stisknutím tlačítka AUT. VOLBA/ ULOŽIT (AUTO DIAL/ STORE) v zavěšeném stavu.

◆◆ Ukládání jmen a čísel

Uložení záznamu zkrácené volby do osobního seznamu pobočky.

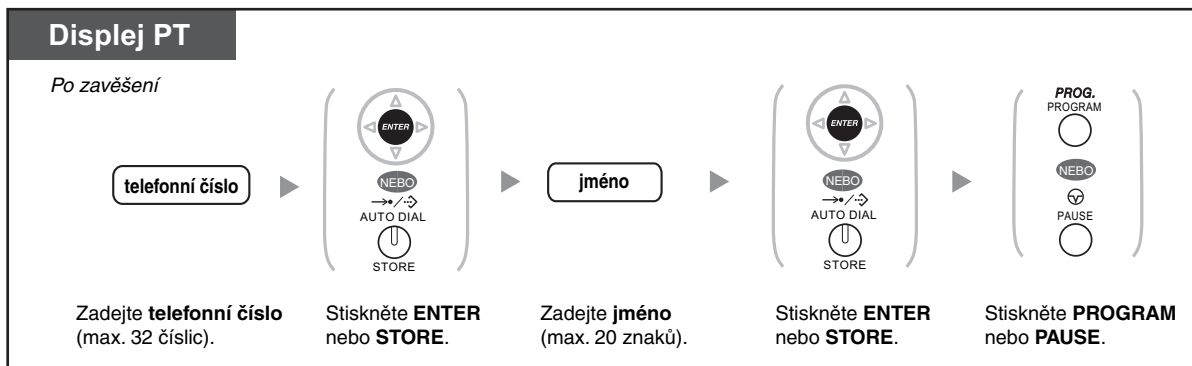

- Telefonní číslo a jméno se uloží do první volné pozice osobního seznamu zkrácené volby.
- Uživatel PS: Viz „Návod k obsluze“ přenosné stanice.



- Další podrobnosti najdete v části „Uložení jmen a čísel do osobního seznamu zkrácené volby“ v „3.1.2 Programování“.

◆◆ Psaní textu

Vkládat můžete všechny znaky uvedené v tabulce níže. Každému z číselných tlačítek telefonu odpovídá určitá skupina znaků. Tabulky 1 a 2 je možné upravovat.

Tabulka 1 (Standardní režim)

Times Buttons	1	2	3	4	5	6	7	8	9
1	!	?	"	1					
2	A	B	C	a	b	c	2		
3	D	E	F	d	e	f	3		
4	G	H	I	g	h	i	4		
5	J	K	L	j	k	l	5		
6	M	N	O	m	n	o	6		
7	P	Q	R	S	p	q	r	s	7
8	T	U	V	t	u	v	8		
9	W	X	Y	Z	w	x	y	z	9
0	(Space)	.	,	'	:	;	0		
*	/	+	-	=	<	>	*		
#	§	%	&	@	()	€	£	#

Tabulka 1 (Standardní režim pro model RU)

Times Buttons	1	2	3	4	5	6	7	8	9
1	!	?	"	1					
2	A	B	C	a	b	c	2		
3	D	E	F	d	e	f	3		
4	G	H	I	g	h	i	4		
5	J	K	L	j	k	l	5		
6	M	N	O	m	n	o	6		
7	P	Q	R	S	p	q	r	s	7
8	T	U	V	t	u	v	8		
9	W	X	Y	Z	w	x	y	z	9
0	(Space)	.	,	'	:	;	0		
*	/	+	-	=	<	>	*		
#	\$	%	&	@	()	■	■	#

Tabulka 2 (Volitelný režim)

Times Buttons	1	2	3	4	5	6	7	8	9	10	11	12	13	14	15
1	!	?	"	ä	ö	ü	1								
2	A	B	C	a	b	c	À	Á	Â	Ã	Ä	Å	Æ	Ç	2
3	D	E	F	d	e	f	Ð	È	É	Ê	Ë	3			
4	G	H	I	g	h	i	Ì	Í	Î	Ï	4				
5	J	K	L	j	k	l	5								
6	M	N	O	m	n	o	Ñ	Ò	Ó	Ô	Õ	Ö	Ø	Œ	6
7	P	Q	R	S	p	q	r	s	Š	ß	7				
8	T	U	V	t	u	v	Û	Ú	Û	Ü	8				
9	W	X	Y	Z	w	x	y	z	Ý	Ž	9				
0	(Space)	.	,	'	:	;	0								
*	/	+	-	=	<	>	*								
#	§	%	&	@	()	€	£	#						

1.13 Použití proprietárních telefonů s displejem

Tabulka 2 (Volitelný režim pro model CE)

Times Buttons	1	2	3	4	5	6	7	8	9	10	11	12	13	14	15
1	!	?	"	ä	ö	ü	1								
2	A	B	C	a	b	c	Á	Â	Ă	Ä	Å	Ć	Ç	Č	2
3	D	E	F	d	e	f	Ď	Ð	É	Ě	Ë	ě	3		
4	G	H	I	g	h	i	Í	Î	4						
5	J	K	L	j	k	l	Ĺ	Ľ	5						
6	M	N	O	m	n	o	Ń	Ň	Ó	Ô	Õ	Ö	6		
7	P	Q	R	S	p	q	r	s	Ř	Ŕ	Š	Ś	Ş	ß	7
8	T	U	V	t	u	v	Ť	Ț	ű	Ú	Û	Ü	8		
9	W	X	Y	Z	w	x	y	z	Ž	Ż	Ž	ý	9		
0	(Space)	.	,	'	:	;	0								
*	/	+	-	=	<	>	*								
#	§	%	&	@	()	€	£	#						

Tabulka 2 (Volitelný režim pro model GR)

Times Buttons	1	2	3	4	5	6	7	8	9
1	!	?	"	1					
2	A	B	Γ	2					
3	Δ	E	Z	3					
4	H	Θ	I	4					
5	K	Λ	M	5					
6	N	Ξ	O	6					
7	Π	P	Σ	7					
8	T	Υ	Φ	8					
9	X	Ψ	Ω	9					
0	(Space)	.	,	'	:	;	0		
*	/	+	-	=	<	>	*		
#	§	%	&	@	()	€	£	#

Tabulka 2 (Volitelný režim pro model RU)

Times Buttons	1	2	3	4	5	6	7	8	9	10	11
1	A	Б	В	!	?	"	1				
2	Г	Д	Е	Ё	2						
3	Ж	З	И	Й	3						
4	К	Л	М	4							
5	Н	О	П	5							
6	Р	С	Т	6							
7	У	Ф	Х	7							
8	Ц	Ч	Ш	8							
9	Щ	Ъ	Ы	Ь	9						
0	Э	Ю	Я		.	,	'	:	;	0	
*	/	+	-	=	<	>	Г	€	l	İ	*
#	\$	%	&	@	()	€	l	Ÿ	#	

1.13.3 Přístup k funkcím systému (System Feature Access)

Pro přístup k funkcím systému použijte nabídku „Feature Access“.

Otevření nabídky „Feature Access“ a výběr funkce



Funkce	Viz kapitola
Zrušení automatického zpětného volání (Call Back Cancel)	1.2.4 Je-li volané číslo obsazené nebo volaný neodpovídá
Převzetí volání ve skupině (Group Call Pickup)	1.3.3 Přijetí volání vyzvánějícího na jiném telefonu (Call Pickup - převzetí hovoru)
Převzetí volání vybrané pobočky (Directed Call Pickup)	1.3.3 Přijetí volání vyzvánějícího na jiném telefonu (Call Pickup - převzetí hovoru)
Výzva (Paging)	1.7.1 Upozornění rozhlasem
Volání na dveřní hlásku (Doorphone Call)	1.10.1 Dveřní Hláška /Dveřní zámek
Otevření dveří (Door Open)	1.10.1 Dveřní zámek/Dveřní hláska
Externí relé (External Relay ON)	1.10.2 Externí relé
Hudba na pozadí (Background Music)	2.1.4 Zapnutí externího zdroje hudby na pozadí (BGM)

1.14 Používání proprietárního IP telefonu

1.14.1 Automatický popis (jen KX-NT366)

Proprietární IP telefon KX-NT366 má 12 flexibilních tlačítek, přičemž ke každému z nich patří displej, kde se zobrazuje jaká funkce, telefonní číslo nebo číslo pobočky je tlačítku přiřazeno. Displej lze nastavit tak, že zobrazuje tři sady (stránky) přiřazení 12 flexibilních tlačítek, vždy po stisknutí tlačítka NEXT PAGE se zobrazí další stránka. V každé sadě (stránce) je možné přiřadit tlačítku různé funkce, telefonní čísla nebo čísla poboček. Uživatel takové pobočky tedy má k dispozici 48 flexibilních tlačítek.

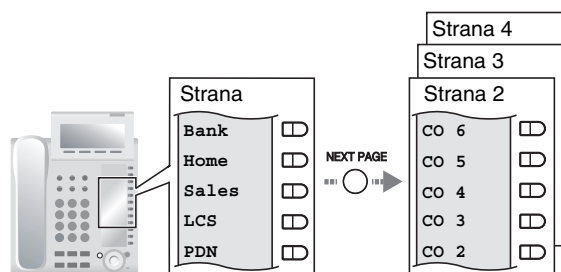

Přepnutí zobrazení

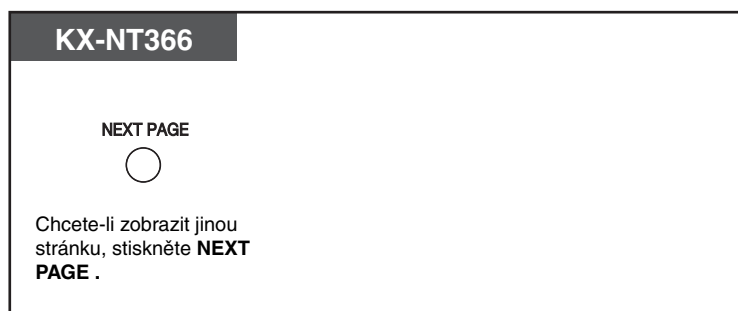

- Když přijmete příchozí volání nebo obsadíte venkovní linku, displej se automaticky přepne na stránku, která obsahuje zeleně svítící tlačítko.
- Po nastavení funkce každého z tlačítek si můžete upravit text, jaký se má u něho zobrazit. Podrobnosti o nastavení tlačítek najdete v části „3.1.3 Přizpůsobení tlačítek”.



Nonstop servis TELEFONNÍ ÚSTŘEDNY
 volejte dispečink tel. **606 193 950**
 PanaTEL® je specialistou na telefonní ústředny,
 komunikační systémy Panasonic
www.PanaTEL.cz

Oddíl 2

Činnost správce

V této kapitole je vysvětleno, jak může správce kontrolovat ostatní pobočky připojené k pobočkové ústředně.

2.1 Funkce správy

2.1.1 Správa poboček

Z pobočky správce lze kontrolovat nastavení ostatních poboček.

- Změna nastavení ostatních poboček

◆◆ Změna nastavení ostatních poboček

Zamknout/odemknout ostatní pobočky (Remote Extension Dial Lock)

Funkce se někdy označuje jako vzdálený zámek stanice (Remote Station Lock Control).

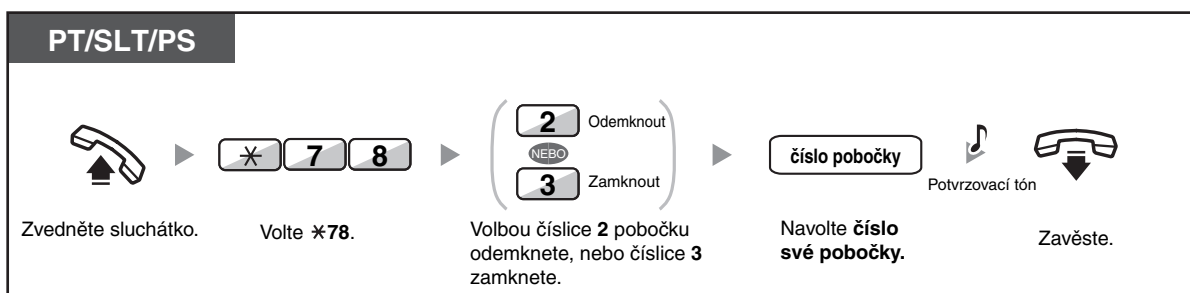

- Správce může pomocí funkce Remote Extension Dial Lock odemknout kteroukoli pobočku bez ohledu na to, jestli byla uzamknuta pomocí téže funkce nebo z pobočky samotné (Extension Dial Lock).



Nonstop servis TELEFONNÍ ÚSTŘEDNY

volejte dispečink tel. **606 193 950**

PanaTEL® je specialistou na telefonní ústředny,
komunikační systémy Panasonic

www.PanaTEL.cz

2.1.2 Správa časových režimů

Pobočka správce nebo jiná, předem naprogramovaná pobočka, může přepínat denní režim (Den, Oběd, Přestávka nebo Noc).

Na změnu denního režimu jsou k dispozici dvě metody, automatická a ruční.

Automatická: umožňuje měnit denní režim každý den v týdnu automaticky. Můžete jej také změnit ručně.

Ruční: umožňuje změnit denní režim ručně podle následujícího postupu.

Změna denního režimu (Den/Noc/Oběd/Přestávka)

PT/PS

Po zavěšení







((Time Service
(Day/Night/
Lunch/Break))

Stiskněte tlačítko **Time Service (Day/Night/Lunch/Break)** tolikrát, až se zobrazí požadovaný denní režim

PT/SLT/PS

Po zavěšení

 ►  ►  ►  Potvrzovací tón

Zvedněte sluchátko. Volte *780. Podle potřeby volte 0 až 3. Zavěste.

Volba způsobu přepínání denního režimu (Automaticky/Ručně)

PT/PS

Po zavěšení



(Time Service
Switching Mode
(Automatic/Manual))

Stiskněte tlačítko **Time Service Switching Mode (Automatic/Manual)**.

2.1 Funkce správy



- Kromě normálních denních režimů existuje ještě režim pracovního klidu (Holiday). Ten se zapíná na celý den k určitému datu.
- Indikátor tlačítka Time Service (Day/Night/Lunch/Break) signalizuje aktuální stav takto:
Nesvítí: Den
Svítí zeleně: Oběd (polední přestávka)
Bliká zeleně: Přestávka
Svítí červeně: Noc
Bliká červeně: Pracovní klid
- Indikátor tlačítka denního režimu (automatické/manuální) signalizuje aktuální stav takto:
Nesvítí: Automaticky
Svítí červeně: Ručně



Přizpůsobení telefonu

- 3.1.3 Přizpůsobení tlačítek
Vytvoření a naprogramování tlačítka denního režimu (den/noct/oběd/přestávka) a tlačítka způsobu přepínání časového režimu (automatické/manuální).

2.1.3 Správa úrovně omezení (předávání oznamovacího tónu)

Oprávnění je změněno pouze pro následný hovor. Po ukončení hovoru je omezení nastaveno na původní hodnotu.

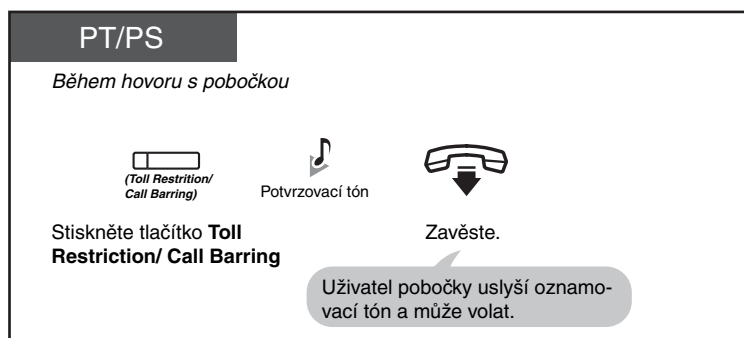

- Správce může pomocí funkce Remote Extension Dial Lock odemknout kteroukoli pobočku bez ohledu na to, jestli byla uzamknuta pomocí téže funkce nebo z pobočky samotné (Extension Dial Lock).



Přizpůsobení telefonu

- 3.1.3 Přizpůsobení tlačítek
Vytvořte nebo upravte tlačítko Toll Restriction/Call Barring.



Nonstop servis TELEFONNÍ ÚSTŘEDNY
volejte dispečink tel. **606 193 950**
PanaTEL® je specialistou na telefonní ústředny,
komunikační systémy Panasonic
www.PanaTEL.cz

2.1.4 Zapnutí externího zdroje hudby na pozadí (BGM)

Z pobočky správce je možné vybrat zdroj hudby, která se bude ozývat z reproduktorů v kancelářích.

Výběr, zapnutí a vypnutí hudby vysílané v pozadí

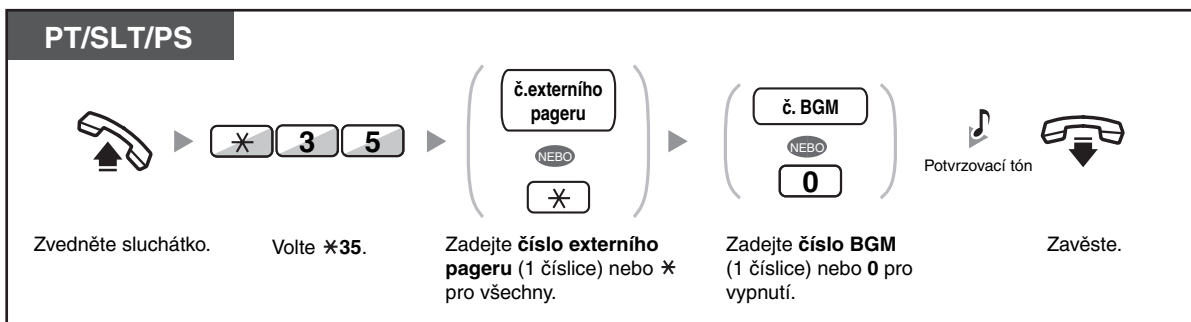

2.1.5 Záznam odchozích zpráv (OGM)

Z pobočky správce lze nahrát tři druhy uvítacích zpráv (OGM):

- Zpráva DISA:** Používá se k uvítání volajícího a poskytuje mu informace, jak se spojit s uživatelem pobočky, skupinou nebo venkovním účastníkem bez pomoci spojovatelky.
- Zpráva skupiny pro přidělování příchozích volání:** Používá se k uvítání volajícího a poskytuje mu informace, jak se spojit se skupinou pro přidělování příchozích volání.
- Zpráva budíku (připomínáče):** Používá se jako zpráva odesílaná při buzení uživatele, když pobočka přijme upozornění budíku. Všechny hlasové zprávy mají virtuální čísla (pohyblivé číslo). Požadovanou zprávu si můžete vybrat. Zprávu můžete nahrát dvojím způsobem. Jedním je nahrání pomocí sluchátka a druhým je záznam z externího portu BGM (externího zdroje).



Záznam zprávy

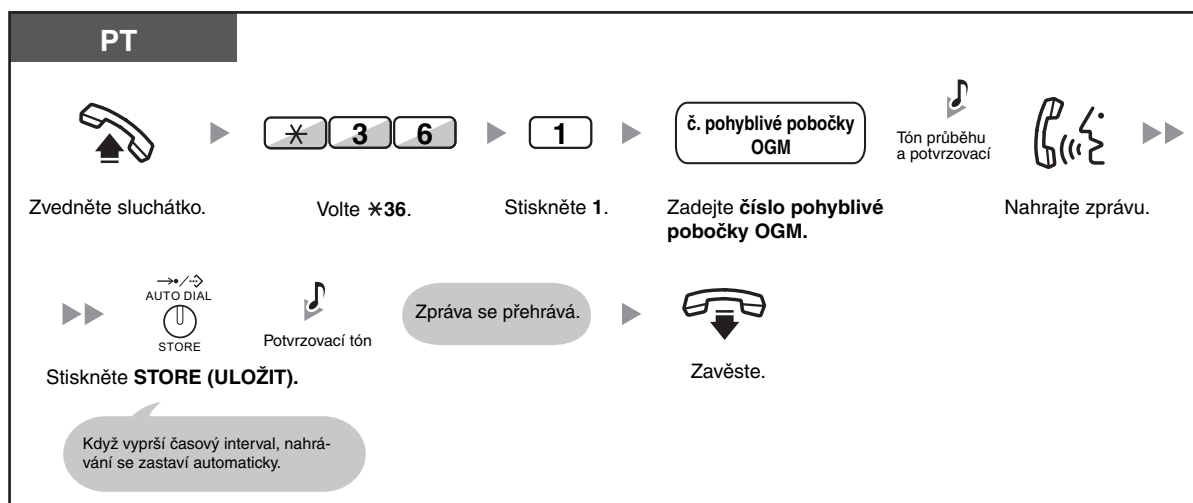

Přehrávání zprávy

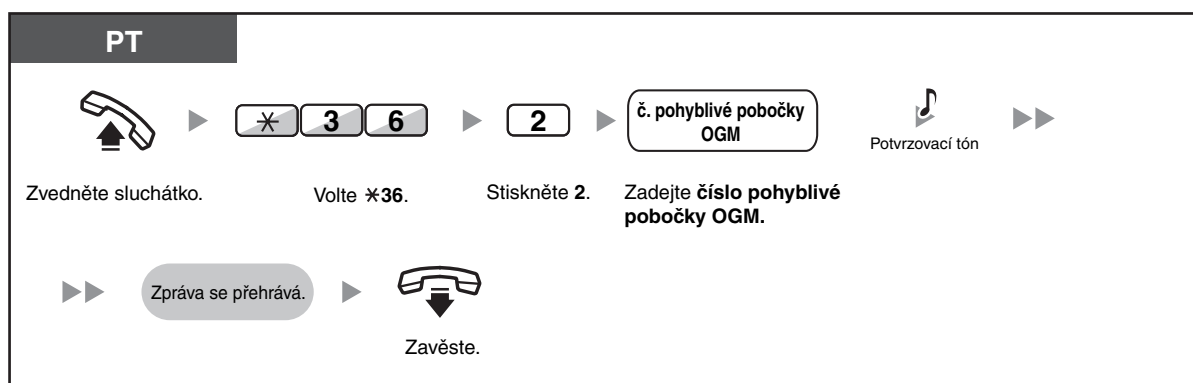

Záznam zprávy z externího zdroje

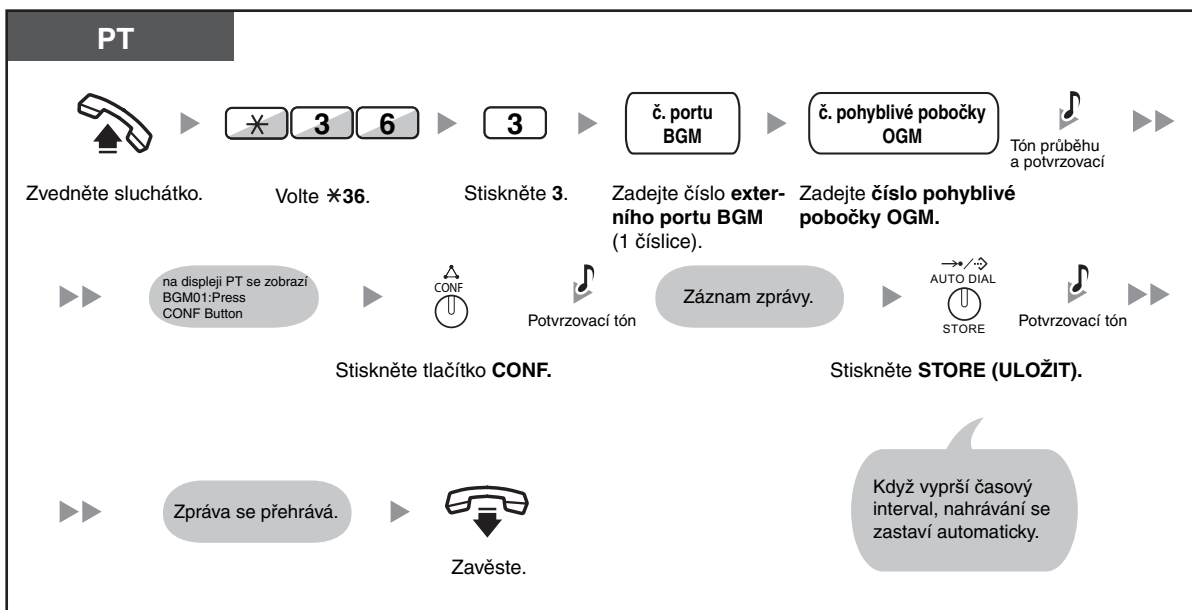

Smazání zprávy

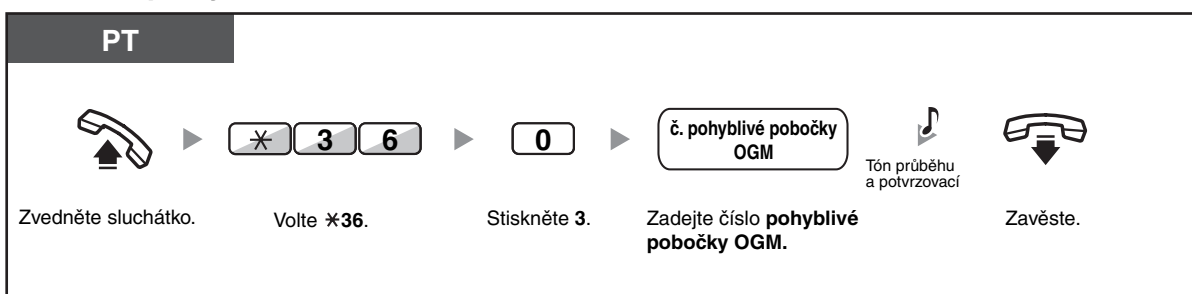

- Nahrávejte jen zprávy, ne hudbu.



- Výchozí čísla pohyblivých poboček OGM jsou 5xx (xx: dvoumístné číslo zprávy).
- Nahrávání mazání jednotlivých zpráv je umožněno pouze správcí systému.

2.1.6 Povolení obsazování nedostupné venkovní linky uživateli na pobočkách

Je-li zjištěna porucha určité analogové linky, pobočková ústředna ji automaticky zablokuje. Správce ústředny může takovou linku ručně odblokovat a zpřístupnit ji opět uživatelům.

Odblokování venkovní linky

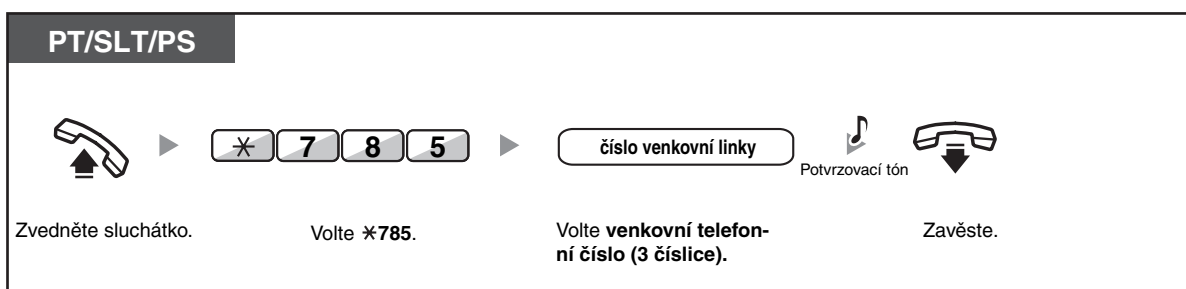

- Pobočkové ústředny dodávané do některých zemí nemohou v případě problému linku zablokovat automaticky.
- Záleží na naprogramování systému
- V některých zemích tato funkce nemusí být dostupná

2.1.7 Zrušení monitorování pobočky připojené k jiné ústředně v síti

Tlačítka NDSS je možno naprogramovat na libovolné pobočce připojené k vaší pobočkové ústředně. Tlačítko NDSS umožňuje monitorovat jinou pobočku připojenou k jiné pobočkové ústředně v privátní síti. Kontrolka tlačítka NDSS signalizuje aktuální stav monitorované pobočky stejným způsobem jako u tlačítka přímé volby stanice DSS. Monitorování jiné pobočky jiné pobočkové ústředny může také zrušit administrátor. Zrušení je možné také libovolným tlačítkem NDSS naprogramovaným k monitorování příslušné pobočky.

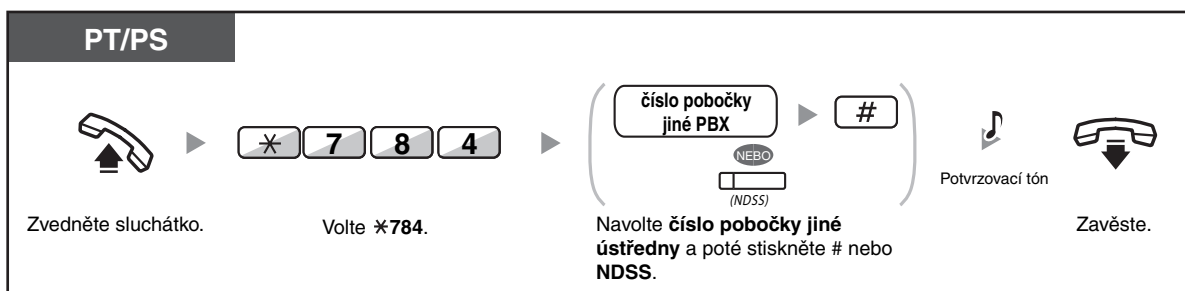

- Pro obnovení monitorování zavěste, stiskněte příslušné tlačítko NDSS a zavěste.



Přizpůsobení telefonu

- 3.1.3 Přizpůsobení tlačítek
Vytvoření nebo změna nastavení tlačítka přímé volby stanice v síti (NDSS).

Oddíl 3

Přizpůsobení telefonu a systému

V tomto oddíle najdete informace o možnostech přizpůsobení osobního telefonu a funkcí ústředny vlastním potřebám. Příslušné funkce si uživatel programuje podle potřeby.

3.1 Přizpůsobení telefonu (Osobní programování)

3.1.1 Přizpůsobení telefonu (Osobní programování)

Funkce telefonu si můžete přizpůsobit podle vlastních požadavků. Můžete např. změnit výchozí nastavení nebo funkce jednotlivých tlačítek.

- Přirazení osobního identifikačního čísla (PIN) pobočky (Extension PIN [Personal Identification Number])



- Přestěhujete-li se na jiné pracoviště s jinou pobočkou, postupujte podle části „1.12.1 Pohyblivá pobočka”.

◆◆ Přirazení osobního identifikačního čísla (PIN) pobočky (Extension PIN [Personal Identification Number])

Každé pobočce můžete přidělit heslo.

Následující funkce vyžadují použití PIN pobočky.

1. Monitorování hovorů (Live Call Screening [LCS])
2. Zákaz přístupu jiným osobám do vašeho osobního seznamu zkrácené volby, historie volání, SVM logu a přehrávání vzkazů z vaší hlasové schránky.
3. Použití vašeho nastavení pobočky na jiných pobočkách (pohyblivá pobočka)
4. Vzdálený přístup (pohyblivá třída služeb)
5. Zrušení zámku pobočky

Zapnutí

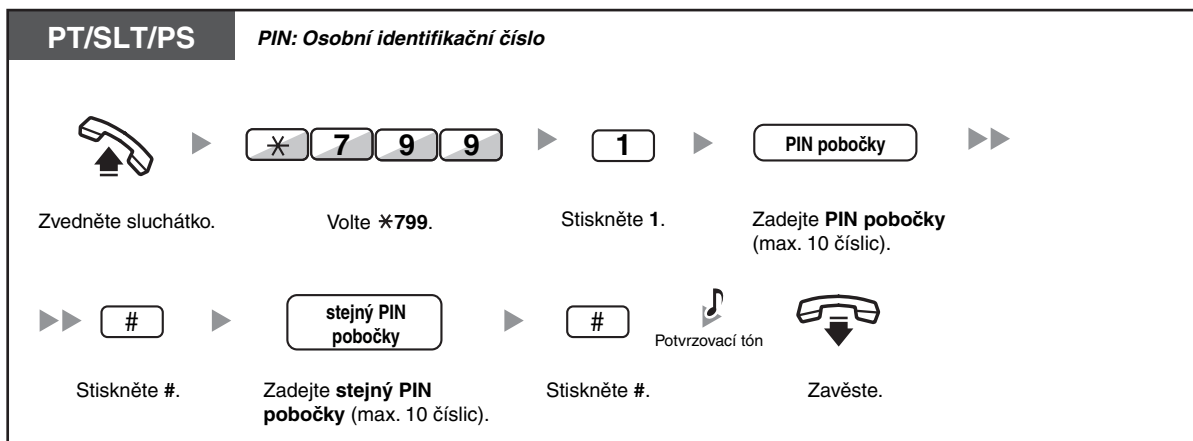

Nonstop servis TELEFONNÍ ÚSTŘEDNY
volejte dispečink tel. **606 193 950**
PanaTEL® je specialistou na telefonní ústředny,
komunikační systémy Panasonic
www.PanaTEL.cz

Zrušení

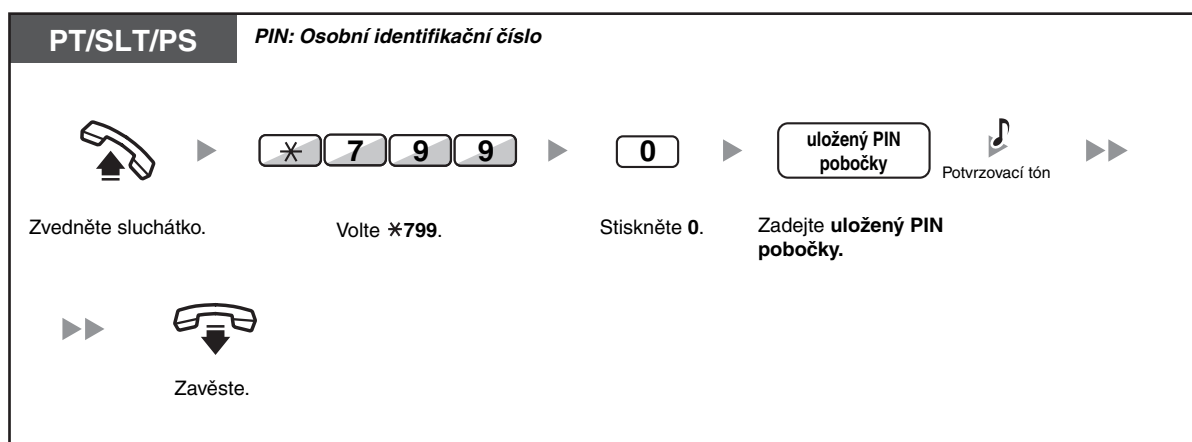

- **VAROVÁNÍ**
Heslo může být zneužito k neoprávněnému volání (PIN pobočky). Telekomunikační poplatky v takovém případě hradí vlastník systému. Aby k podobnému zneužití nedošlo, důrazně doporučujeme:
 - a) Osobní PIN uchovávat v tajnosti.
 - b) Používat náhodně volená čísla PIN, která nelze snadno odhalit.
 - c) Pravidelně čísla PIN měnit.
- Platnými znaky pro PIN pobočky jsou číslice „0”-„9”.
- Je-li zadán nesprávný PIN tolikrát, kolik pokusů je nastaveno v systému, PIN se zablokuje.
- Když PIN zapomenete nebo je zablokován, požádejte správce, aby váš PIN smazal a případně odblokoval.



Funkce	Kombinace	Výběr a parametry	
Preferovaný jazyk na displeji. (Volba jazyka displeje)	0 2 / 	1	angličtina
		2	<input type="checkbox"/> 2. jazyk
		3	<input type="checkbox"/> 3. jazyk
		4	<input type="checkbox"/> 4. jazyk
		5	<input type="checkbox"/> 5. jazyk
Přejete si zapnout automatické zobrazení délky hovoru při příjmu venkovního volání? (Režim přepínání displeje)	0 3	0	<input type="checkbox"/> Ne—Ručně (Displej zobrazuje údaje o volajícím, dokud ručně nepřepnete na zobrazení délky hovoru.)
		1	<input type="checkbox"/> Ano—Automaticky (Když přijmete venkovní volání, první řádek displeje automaticky zobrazuje délku hovoru.)
Volby podsvícení displeje ^{*1*2} Přejete si zapnout podsvícení displeje telefonu?	0 4	0	<input type="checkbox"/> Ano—Automaticky
		1	<input type="checkbox"/> Ano—vždy zapnuté
		2	<input type="checkbox"/> Ne—vždy vypnuté
Kontrast úrovně displeje (1 až 4) u Automatického popisu (jen u KX-NT366) (Kontrast displeje Automatického popisu)	0 5	1	<input type="checkbox"/> nízký
		2	<input type="checkbox"/> střední
		3	<input type="checkbox"/> ústředny
		4	<input type="checkbox"/> velmi vysoký
Přejete si volit přednastavené číslo pouhým zvednutím sluchátka?	1 1	požadované číslo (maximálně 32 číslic)	
	1 2	0	<input type="checkbox"/> Nepoužívat
		1	<input type="checkbox"/> Používat
Zákaz zobrazení čísla volající pobočky (CLIR) Chcete zamezit zobrazení svého tel. čísla na displeji telefonu volaného?	1 3	0	<input type="checkbox"/> Ne—Zobrazení čísla povoleno
		1	<input type="checkbox"/> Ano—Zobrazení čísla zakázáno

3.1 Přizpůsobení telefonu (Osobní programování)

Funkce	Postup programování	Výběr a parametry	
Jaké číslo se má zobrazit na telefonu volajícího a volaného? (Calling/ Connected Line Identification Presentation [CLIP/COLP])	1 4	0	Identifikační číslo přiřazené vaší pobočce
		1	Číslo venkovní linky použité pro volání
Kterou linku chcete používat pro odchozí volání po zvednutí sluchátka? (Přiřazení preferované linky -- odchozí volání)	1 9	0	<input type="checkbox"/> Žádná linka
		1	<input type="checkbox"/> Volná venkovní linka
		2 + č. tlač. CO (01–36)* ² / (01–84)* ³ nebo <input type="text"/> (CO)	<input type="checkbox"/> Tlačítko CO/skupina ICD
		3 nebo INTERCOM / <input type="text"/> (PDN)	<input type="checkbox"/> Interkom (Na pobočce PDN je vybráno volné tlačítko PDN po zvednutí sluchátka.)
Linka preferovaná po zvednutí sluchátka pro přijetí volání Přiřazení preferované linky, příchozí volání	2 0	0	<input type="checkbox"/> Žádná linka
		1	<input type="checkbox"/> Nejdéle vyzvánějí linka, (v případě více příchozích volání)
		2 + č. tlač. CO (01–36)* ² / (01–84)* ³ nebo <input type="text"/> (CO)	<input type="checkbox"/> Tlačítko CO/skupina ICD
		3 / <input type="text"/> (PDN)	<input type="checkbox"/> Tlačítko PDN
Jak chcete přijímat vnitřní volání? (Upozornění vyzváněním/ hlasem)* ¹	2 1	0	<input type="checkbox"/> Vyzvánění (Tone Call)
		1	<input type="checkbox"/> Přímě—Hlas volajícího se ozve bez vyzvánění.
		2	<input type="checkbox"/> Jen vyzvánění—Volající nemůže použít upozornění hlasem.

Funkce	Postup programování	Výběr a parametry	
Má vyzvánět i analogový telefon paralelně připojený k digitálnímu telefonu? (Paralelní telefon)*1*4	2 2	0	<input type="checkbox"/> Ne—Telefon nebude vyzvánět.
		1	<input type="checkbox"/> Ano—Telefon bude vyzvánět.
Chcete přijímat příchozí volání v režimu místních hovorů bez zvedání sluchátka, nezávisle na stavu tlačítka AUTO ANS? (Forced Answerback Selection)*1	2 3	0	<input type="checkbox"/> Ne—Vypnuto
		1	<input type="checkbox"/> Ano—Zapnuto
Způsob upozornění na zanechávání vzkazu ve vlastní hlasové schránce (Režim monitorování záznamu vzkazu ve hlas. schránce)*1	2 5	0	<input type="checkbox"/> Zprávu můžete monitorovat pomocí reproduktoru telefonu. (Hlasitý režim)
		1	<input type="checkbox"/> Jen upozornění výstražným tónem. (Důvěrný režim)
Chcete, aby záznam pokračoval i po zahájení hovoru s volajícím v režimu LCS? Nastavení režimu LCS Live Call Screening = Monitorování vlastní hlasové schránky [po zahájení hovoru]	2 6	0	<input type="checkbox"/> Ne—Vypnutí záznamu
		1	<input type="checkbox"/> Ano—Pokračovat v záznamu
Chcete, aby se automaticky ozval tón upozornění na čekající volání, když přijímáte jiné volání během hovoru? (Automatické upozornění na čekající hovor)*5 Automatic Call Waiting	3 0	0	<input type="checkbox"/> Ne—Vypnuto
		1	<input type="checkbox"/> Ano—zapnuto
Jakým způsobem chcete být upozorněni na čekající vnitřní volání? (Ruční upozornění na čekající hovor)	3 1	0	<input type="checkbox"/> Žádný hovor (Vypnuto)
		1	<input type="checkbox"/> Tón (BSS)
		2	<input type="checkbox"/> Upozornění hlasem pomocí vestavěného reproduktoru (OHCA)*6
		3	<input type="checkbox"/> Upozornění hlasem pomocí sluchátka (Diskrétní OHCA)*6
Jaký typ tónu čekajícího hovoru preferujete? (Call Waiting Tone Type Selection)	3 2	0	<input type="checkbox"/> Tón 1
		1	<input type="checkbox"/> Tón 2

3.1 Přizpůsobení telefonu (Osobní programování)

Funkce	Postup programování	Výběr a parametry	
Má se na displeji telefonu volajícího zobrazovat zpráva o nepřítomnosti? (Zpráva o nepřítomnosti)	4 0	0	Ne—Vypnuto
		číslo zprávy (1–8)	<input type="checkbox"/> Ano—Ukázat vybranou zprávu.
		9	<input type="checkbox"/> Ano—Ukázat vaši osobní zprávu.
Vytvoření osobní zprávy (Osobní zpráva o nepřítomnosti)	4 1	zpráva (max. 16 znaků)	
Přesměrování nebo odmítnutí některých, případně všech příchozích volání (Přesměrování volání [FWD])/ Nerušit [DND])	 5 0 /  (pro oba typy volání) 5 1 (pro venkovní volání) 5 2 (pro vnitřní volání)	0	<input type="checkbox"/> Vypnuto
		1	<input type="checkbox"/> Nerušit (DND)
		2 + požadované č. (max. 32 číslic)	<input type="checkbox"/> Všechny—Přesměrovat všechna volání
		3 + požadované č. (maximálně 32 číslic)	<input type="checkbox"/> Obsazeno—Přesměrování při obsazené pobočce.
		4 + požadované č. (maximálně 32 číslic)	<input type="checkbox"/> Volaný neodpovídá—Přesměrování, když volaný neodpovídá.
		5 + požadované č. (maximálně 32 číslic)	<input type="checkbox"/> Obsazeno/Volaný neodpovídá—Přesměrování v případě, že pobočka neodpovídá nebo je obsazená.
Nastavení časovače pro přesměrování v případě, že volaný neodpovídá nebo obsazeno/volaný neodpovídá	5 3	<input type="checkbox"/> (0–120) vteřin (Výchozí nastavení: 15 vteřin)	
Chcete ostatním osobám zabránit v převzetí vašich hovorů? (Zákaz převzetí volání)	6 0	0	<input type="checkbox"/> Ne—Povolit
		1	<input type="checkbox"/> Ano—Odmítnout
Používáte náhlavní soupravu? (Použití náhlavní soupravy)*1*4	6 1	0	<input type="checkbox"/> Ne—Náhlavní souprava vypnuta
		1	<input type="checkbox"/> Ano—Náhlavní souprava zapnuta
Chcete zabránit ostatním osobám, aby vstupovaly do vašich hovorů? (Executive Busy Override Deny)	6 2	0	<input type="checkbox"/> Ne—Povolit
		1	<input type="checkbox"/> Ano—Odmítnout

Funkce	Postup programování	Výběr a parametry	
Chcete zakázat upozorňování rozhlasem? (Zákaz rozhlasu)* ¹	6 3	0	<input type="checkbox"/> Ne—Povolit
		1	<input type="checkbox"/> Ano—Odmítnout
Chcete povolit signalizaci stisknutí tlačítek? (Zapnout tóny tlačítek)* ¹	6 4	0	<input type="checkbox"/> Ne—Vypnuto
		1	<input type="checkbox"/> Ano—zapnuto
Chcete při zavěšeném sluchátku poslouchat hudbu z reproduktoru telefonu? (Hudba na pozadí [BGM])* ¹	6 5	0	<input type="checkbox"/> Ne—Vypnuto
		1 + č. BGM (1 číslice)	<input type="checkbox"/> Ano—zapnuto
Registrovat bezdrátovou náhlavní soupravu Bluetooth na své pobočce* ⁷ (jen u modelů řady KX-NT300) (Registrace Bluetooth)	6 6	Heslo (max. 16 číslic)	
Zrušit registraci bezdrátové náhlavní soupravy Bluetooth na své pobočce* ⁷ (jen u modelů řady KX-NT300) (Odebrání zařízení Bluetooth)	6 7	Zkontrolujte, že je na displeji ID vaší Bluetooth bezdrátové náhlavní soupravy.	
Nastavit PIN vaší pobočky nebo změnit uložený PIN (PIN pobočky [Osobní identifikační číslo])	9 0	PIN pobočky (max. 10 číslic) ENTER/STORE +stejný PIN pobočky	Nastavit PIN pobočky
		uložený PIN pobočky + nový PIN pobočky (max. 10 číslic) + ENTER/STORE + stejný PIN pobočky	Změnit uložený PIN pobočky
Zákaz ostatním osobám používat váš telefon (Zámek pobočky)	9 1	PIN pobočky (max. 10 číslic) + 0	<input type="checkbox"/> Odemknout
		PIN pobočky (max. 10 číslic) + 1	<input type="checkbox"/> Zamknout

3.1 Přizpůsobení telefonu (Osobní programování)

Funkce	Postup programování	Výběr a parametry	
Zákaz přístupu jiným osobám do vašeho osobního seznamu zkrácené volby, historie volání, SVM logu a přehrávání vzkazů z vaší hlasové schránky. (Zámek displeje)* ¹	9 2	PIN pobočky (max. 10 číslic) + 0	<input type="checkbox"/> Odemknout
		PIN pobočky (max. 10 číslic) + 1	<input type="checkbox"/> Zamknout
Chcete nastavit pouze volbu jediným tlačítkem? (Nastavení režimu volby jediným tlačítkem)	# *	0	<input type="checkbox"/> Ne—Normální (Je možné upravovat všechna flexibilní tlačítka.)
		1	<input type="checkbox"/> Ano—Upravovat lze jen tlačítka volby na jeden dotyk. Při jejich úpravě však není třeba volit „2“ před číslem.

*1: Není k dispozici na PS/SLT/SIP

*2: Čísla tlačítek CO (25–36) jsou dostupná, jen pokud je k telefonu připojena přídatná klávesnice.

*3: Čísla tlačítek CO (25–84) jsou dostupná, jen pokud je k telefonu KX-NT300 připojena přídatná klávesnice KX-NT305 (není k dispozici pro KX-NT366).

*4: Není k dispozici pro KX-T7665

*5: Toto nastavení má vliv na venkovní i vnitřní volání. Pro případ vnitřních volání musí být tato funkce povolena prostřednictvím programování systému.

*6: K dispozici jen na některých proprietárních telefonech.

*7: Registrace a odebrání bezdrátové náhlavní soupravy Bluetooth může chvíli trvat. Nepřerušujte tuto operaci žádnou jinou činností, např. zvednutím sluchátka.



• **VAROVÁNÍ**

Heslo může být zneužito k neoprávněnému volání (PIN pobočky). Telekomunikační poplatky v takovém případě hradí vlastník systému. Aby k podobnému zneužití nedošlo, důrazně doporučujeme:

- Osobní PIN uchovávat v tajnosti.**
- Používat náhodně volená čísla PIN, která nelze snadno odhalit.**
- Pravidelně čísla PIN měnit.**

- Po zadání čísla funkce se zobrazí její název. V nabídce programovacího režimu se můžete pohybovat pomocí navigačních tlačítek (nahoru a dolů).



- Požadovaný parametr můžete vybrat pomocí navigačních tlačítek (nahoru a dolů) místo zadávání čísla.



Nonstop servis TELEFONNÍ ÚSTŘEDNY

volejte dispečink tel. **606 193 950**

PanaTEL® je specialistou na telefonní ústředny, komunikační systémy Panasonic

www.PanaTEL.cz

Uložení jmen a čísel v osobním seznamu zkrácené volby

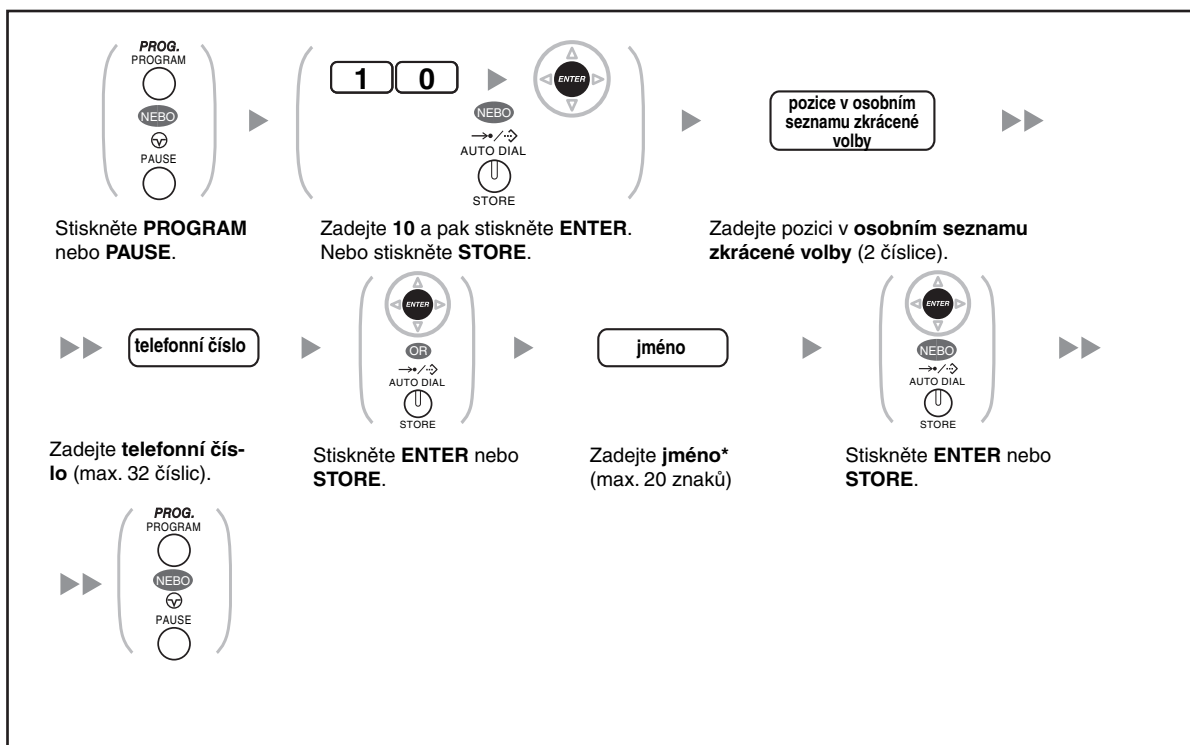

- * Vkládání znaků, viz kapitola „Psaní textu“.
- K dispozici jsou pozice od 00-99, lze zaznamenat 100 čísel do osobního seznamu.

Úprava jmen a čísel v osobním seznamu zkrácené volby

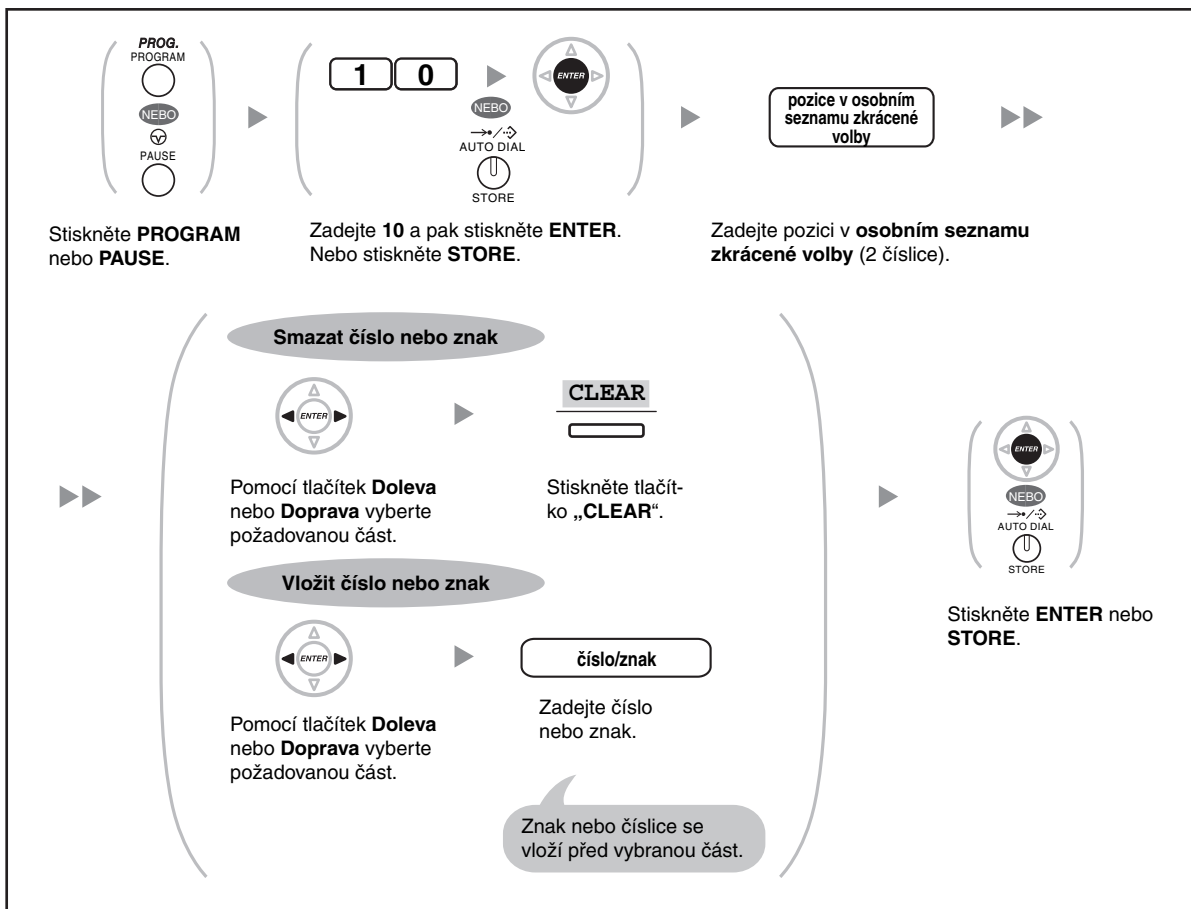

◆◆ Obnovení výchozího nastavení

Nastavení funkcí můžete změnit nebo obnovit výchozí nastavení:

Funkce	Výchozí nastavení
Režim přepínání displeje	Automaticky
Volání zvednutím sluchátka (Hot Line)	Vypnuto
Zákaz zobrazení čísla volající pobočky CLIR	Povoleno
Zobrazení čísla pobočky/zobrazení čísla linky volajícímu [CLIP/COLP]	Identifikační číslo vaší pobočky
Přiřazení preferované linky, odchozí volání	Interkom
Přiřazení preferované linky, příchozí volání	Nejdéle vyzvánějící linka
Změna způsobu upozornění - Vyzvánění/Hlas	Vyzvánění (Tone Call)
Paralelní telefon	Vyzvánění paralelního telefonu
Přijetí volání bez zvednutí sluchátka	Nepovoleno
Nastavení režimu monitorování	Hlasitý příposlech
Nastavení režimu LCS [po zahájení hovoru]	Zastavení záznamu
Automatické upozornění na čekající hovor	Vypnuto
Ruční upozornění na čekající hovor - vnitřní	Vypnuto (žádný hovor/žádný tón)
Volba typu tónu upozornění na čekající hovor	Tón 1
Zpráva o nepřítomnosti	Vypnuto
Osobní zpráva o nepřítomnosti	Nenastaveno
Přesměrování FWD/Neruší DND- oba směry volání	Vypnuto
Prodleva přesměrování	15 vteřin
Zákaz převzetí volání (Call Pickup Deny)	Převzetí hovoru povoleno
Použití náhlavní soupravy	Používání vypnuto
Zákaz vstupování do hovoru (Executive Busy Override Deny)	Vstup do hovoru povolen
Zákaz oznamování rozhlasem (Paging Deny)	Oznamování povoleno
Tóny tlačítek	Zapnuto
Hudba na pozadí (BGM)	Vypnuto
Ochrana linky proti tónům (Data Line Security)	Vypnuto
Zákaz zobrazení čísla venkovní linky COLR	Zobrazení povoleno
Přihlášení/odhlášení	Přihlášení
Čekající zpráva	Vypnuto
Budík	Čas není nastaven

3.1 Přizpůsobení telefonu (Osobní programování)

Nastavení telefonu do továrního stavu

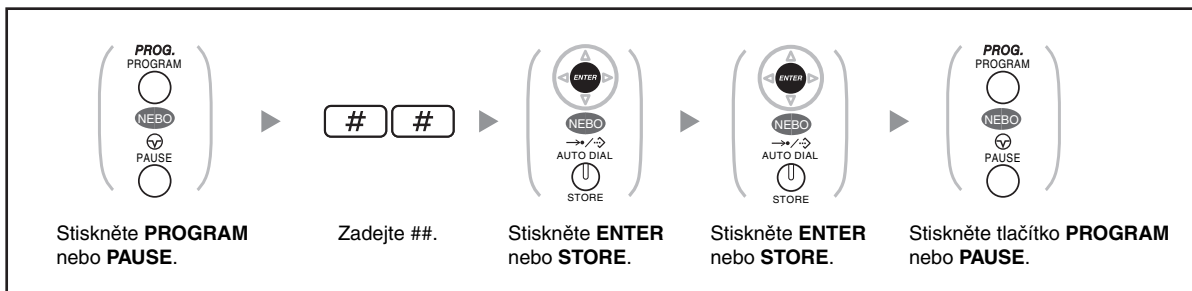

- Jestliže si nepřejete, aby se touto funkcí vymazalo nastavení čekajících hovorů, přesměrování/nerušit nebo hot line, požádejte o pomoc dodavatele ústředny.
- Nastavení telefonu do továrního stavu
- Tímto nastavením lze uvést telefonní přístroj do základního nastavení, tak jak byl naprogramován před uživatelskými změnami.
- Rozsah továrního nastavení telefonu je upravován správcem systému.

3.1.3 Přizpůsobení funkcí tlačítek

Na proprietárních telefonech, přídavných klávesnicích a přenosných stanicích si můžete upravit tzv. flexibilní tlačítka a programovatelná funkční tlačítka (PF). Mohou se používat pro zjednodušení volání nebo příjmu venkovních volání, popř. jako funkční tlačítka.



- Při přepínání do režimu programování na přenosné stanici postupujte podle jejího návodu k obsluze.
- Tlačítka uvedená v následující tabulce lze vytvořit jen z některých flexibilních tlačítek:
 - Flexibilní tlačítka proprietárních telefonů, přídavných klávesnic a přenosných stanic: lze nastavit všechny typy tlačítek.
 - Flexibilní tlačítka na konzolách DSS: lze nastavit všechna tlačítka, kromě CTI a PDN (číslo primárního seznamu).
 - Programovatelná funkční tlačítka (PF): lze nastavit jen tlačítko volby jediným dotykem.

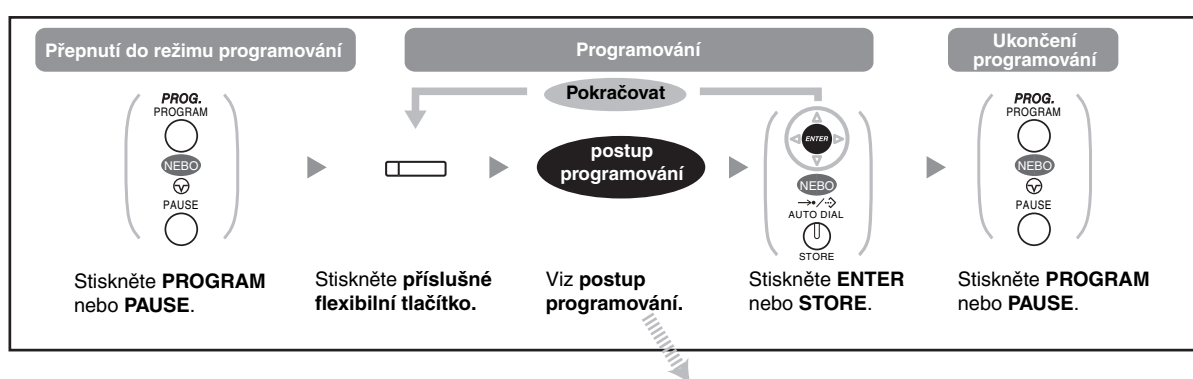

LCD Display telefonních přístrojů řady KX-T76xx při programování tlačítek				
Anglicky	česky	kód prg. zkr.	funkce	popis
Single Line -	Samost. SL-	0	001-128	Vlastní státní linka
Loop Line	Množina SL	*	bez údaje	Kterákoliv státní linka
Trunk Group-	Skupina č.-	#	01-96	Skupina státních linek
VTR-	HPP	94	číslo hlasového systému	Hlasová pošta přepojení
LCS	MHS	92	bez údaje	Monitorování hlasové schránky
2Way Xfr-	Nahr.Xfr	91	přepojení do schránky	Přepojení do jiné hlasové schránky
2Way Rec-	Nahrávání	90	číslo schránky	Nahrávání probíhajícího hovoru
Check Out	Odhlásit se	81	číslo pokoje	Odhlášení (hotel funkce)
Check In	Přihlásit se	80	číslo pokoje	Přihlášení (hotel funkce)
SDN	SDN	72	číslo pobočky	Druhé číslo (dohled šéf - sekretářka)
PDN	PDN	71	bez údaje	první číslo Vlastní pobočka s více přístupy
CTI	CTI	70	bez údaje	Počítačové telefonní rozhraní

3.1 Přizpůsobení telefonu (Osobní programování)

NDSS-	NDSS-	69	číslo pobočky v síti	Síťové dohledové tlačítko pobočky
TM Auto/Manual-	TM Auto/Manuál-	68	1 - 8	Režim přepínání dne Automaticky / Manuálně
Headset	Náhlavní souprav	67	bez údaje	Připojení náhlavní soupravy
ISDN-Hold	ISDN-Parkovat	66	bez údaje	Parkování hovoru na sběrnici ISDN
CLOR	CLOR	65	bez údaje	Zákaz zobrazení čísla vnější linky volanému
CLIR	CLIR	64	bez údaje	Zákaz zobrazení čísla pobočky volanému
ISDN:	ISDN:	63	číslo služby	ISDN
CB Lvl Change-	TS Lvl změna-	62	1 - 7	Změna omezení volání pro následný hovor
Release	Rozpad	61	bez údaje	Rozpojení bez zavěšení sluchátla
Answer	Odpověď	60	bez údaje	Vyzvednutí hovoru
Time Service-	čas Servisu	59	0#1 - 3#8	Režim přepínání dne pro podsystémy
Systém Alarm	Systém alarm	58	bez údaje	Hlášení chybových stavů systému
Wrap Up	Manuální odpojení	57	bez údaje	Čas pro zápis hovoru
Hurry Up-	Přesměruj-	56	číslo pobočky	Odeslání čekající fronty na určenou pobočku
Log In-	Přihlas-	55	číslo skupiny	Přihlášení se do skupiny
Call Log-	Deník vol-	54	číslo skupiny	Prohlížení deníku volání (historie)
Call Park-	Zaparkován-	53	číslo parkoviště 00 - 99	Zaparkování hovoru na určené parkoviště
Charge	Poplatek	52	bez údaje	Aktuální stav kreditu vašeho čísla
E.Feature Access	Externí přístup	51	bez údaje	Přístup k nadřazené ústředně
Terminate	Přerušit	50	bez údaje	Ukončit hovor
Conference	Konference	49	bez údaje	Konference propojení účastníků
Account	účtovací kód	48	bez údaje	Účtovací kód pro volání bez omezení
G.FWD Ext-	S.PSH Int.-	46	číslo skupiny	Přesměrování skupiny vnitřní volání

3.1 Přizpůsobení telefonu (Osobní programování)

G.FWD Line-	S.PSH Ext-	45	číslo skupiny	Přesměrování skupiny vnější volání
G.FWD Both-	Sk.PSH oba-	44	číslo skupiny	Přesměrování skupiny obě volání
Fwd/DND Internal	PSH/NRS Interní	43	bez údaje	Přesměrovat / Nerušit vnitřní hovory
Fwd/DND External	PSH/NRS Externí	42	bez údaje	Přesměrovat / Nerušit vnější hovory
Fwd/DND Both	PSH/NRS oba	41	bez údaje	Přesměrovat / Nerušit obojí hovory
Msg Wait-	Zpráv čeká	40	bez údaje	Čekající zprávy
ICD Group-	RPH Skup.-	30	číslo skupiny	Skupina rozdělení příchozích hovorů
prázdné	prázdné	2	volné	Volné
Ext-	Pob-	1	číslo pobočky	Pobočka



Nonstop servis TELEFONNÍ ÚSTŘEDNY

volejte dispečink tel. **606 193 950**

PanaTEL® je specialistou na telefonní ústředny,
komunikační systémy Panasonic

www.PanaTEL.cz

3.1 Přizpůsobení telefonu (Osobní programování)



- *1 Uložit lze rovněž „*“, „#“, FLASH/RECALL, PAUSE, Secret-důvěrně (INTERKOM) a TRANSFER.
Nechcete-li, aby se při volání uložené číslo zobrazovalo, stiskněte před a za číslicemi, které se nemají zobrazovat tlačítko SECRET (INTERCOM).
Při ukládání venkovního čísla doporučujeme před vlastním číslem uložit přístupové číslo venkovní linky.
Potřebujete-li zadat kód účtu, zadejte jej před přístupové číslo venkovní linky.
<Příklad>

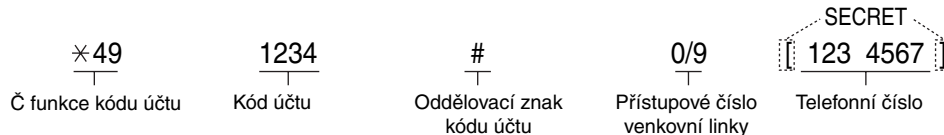

- *2 Pro tlačítko PF není třeba zadávat „2“ před požadovaným číslem.
- *3 V závislosti na nastavení vaší pobočkové ústředny můžete být vyzváni k zadání délky prodlevy vyzvánění (0: Bez prodlevy, 1: 1 zazvonění, 2: 2 zazvonění, 3: 3 zazvonění, 4: 4 zazvonění, 5: 5 zazvonění, 6: 6 zazvonění, 7: Bez vyzvánění). V tomto případě můžete automaticky vstoupit do nové skupiny ICD tím, že pro ni vytvoříte tlačítko.
- *4 Toto tlačítko není k dispozici pro PS.
- *5 0: Den/Noc/Oběd/Přestávka, 1: Den/Noc/Přestávka, 2: Den/Noc/Oběd, 3: Den/Noc
- *6 Dostupnost této funkce závisí na nabídce služeb ISDN telefonní společnosti. Viz „1.2.5 Přístup ke službám ISDN“.
- *7 Toto tlačítko není k dispozici na modelu KX-T7665.
- *8 Podle použitého způsobu připojení do sítě, případně podle nastavení ústředny, tlačítko nemusí být dostupné.
- *9 Pro každé tlačítko SDN lze nastavit zpožděné vyzvánění.
- *10 Toto tlačítko se používá pro funkce integrované hlasové pošty.
- *11 Výchozí číslo hlasové schránky pohyblivé pobočky je 500.
- Programování můžete kdykoliv ukončit** zvednutím sluchátka.
- Uživatelům KX-NT366: Po přizpůsobení flexibilního tlačítka můžete nastavit text Automatického popisu. Vkládání znaků viz kapitola „Psaní textu“.



- Požadovaný parametr můžete vybrat pomocí navigačních tlačítek (nahoru a dolů) místo zadávání čísla.



Nonstop servis TELEFONNÍ ÚSTŘEDNY
volejte dispečink tel. **606 193 950**
PanaTEL® je specialistou na telefonní ústředny,
komunikační systémy Panasonic
www.PanaTEL.cz

Rozlišení tónů vyzvánění pro každé tlačítko CO, ICD skupiny, PDN, SDN nebo INTERKOMU (jen digitální proprietární telefony)

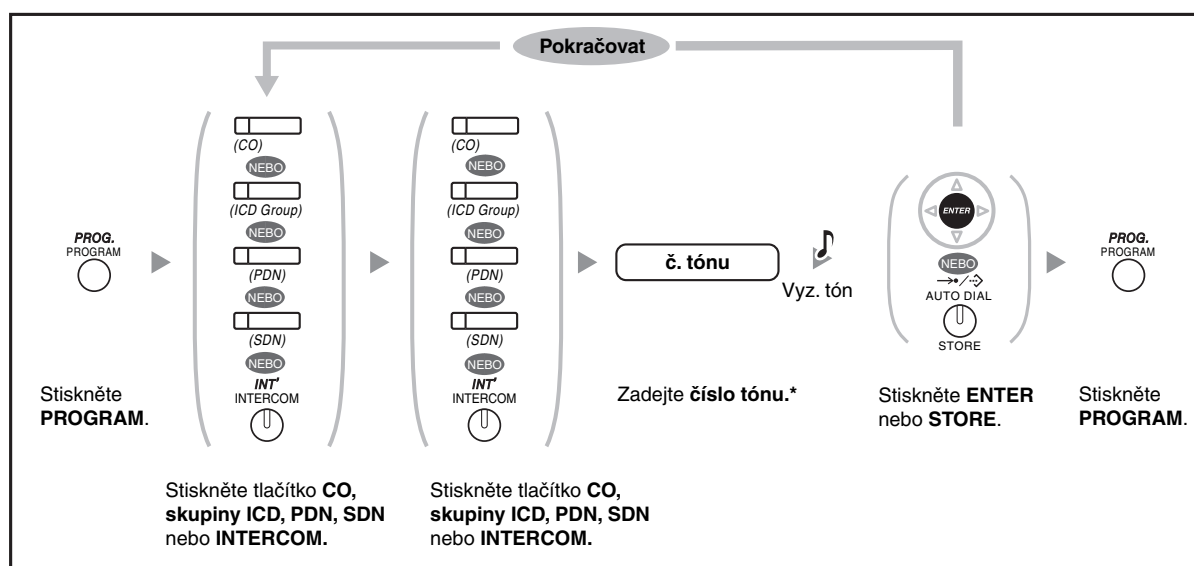

- * Dostupné typy tónů se mohou lišit podle používaných telefonů:
 - Řady KX-NT321/KX-NT136/KX-T7600 (kromě KX-T7665): Používají tóny „01“ až „30“ (01–20: tóny, 21–30: ostatní melodie.)
 - X-NT265/KX-NT321/KX-T7665: Používají pouze tóny „01“ až „08“. Můžete sice zadat číslo tónu „09“ až „30“, ale uslyšíte tón „01“.
 - Ostatní telefony: Používají pouze tóny „01“ až „08“. Můžete sice zadat číslo tónu „09“ až „30“, ale uslyšíte tón „02“.
- Pro všechna tlačítka PDN na vaší pobočce lze zvolit jen jeden vyzváněcí tón.

Vymazání funkce tlačítka

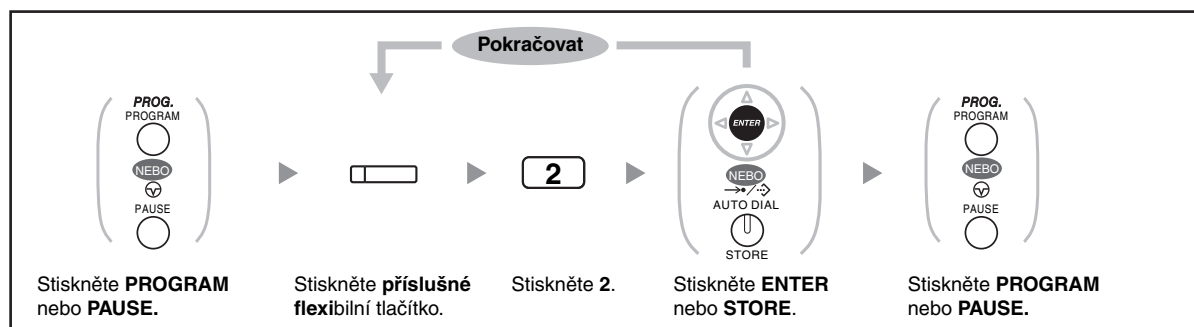

3.2 Programování správce

3.2.1 Informace o programování

Správce může programovat následující funkce.

- Poplatky za volání
- Řízení ostatních poboček

Požadavky na pobočku

Pobočka v systému přiřazená jako pobočka správce

Požadavky na telefon

Proprietární telefon Panasonic s displejem (nejméně dvouřádkovým) (např. KX-NT343, KX-NT346, KX-T7636)

Heslo správce

Pro přístup k programování je nutné zadat heslo správce (max. 10 číslic). (Výchozí: 1234)

VAROVÁNÍ

- Ústředna má nastaveno výchozí heslo. Z bezpečnostních důvodů si toto heslo změňte hned při prvním programování ústředny.
- Důrazně doporučujeme používat heslo obsahující deset číslic nebo znaků, aby působilo jako účinná ochrana proti neoprávněnému přístupu. Seznam přípustných znaků a číslic, které lze použít při vytváření hesla najdete v části „Psaní textu“.
- Heslo udržujte v tajnosti, jen tak bude účinné proti neoprávněnému přístupu. Budou-li je znát ostatní uživatelé, může být ústředna zneužita.
- Heslo si měňte v pravidelných intervalech.

Podmínky

Pobočka, z níž budete programovat, musí být v klidovém stavu (žádné přidružené hovory, zavěšené sluchátko).



Nonstop servis TELEFONNÍ ÚSTŘEDNY

volejte dispečink tel. **606 193 950**

PanaTEL® je specialistou na telefonní ústředny,
komunikační systémy Panasonic







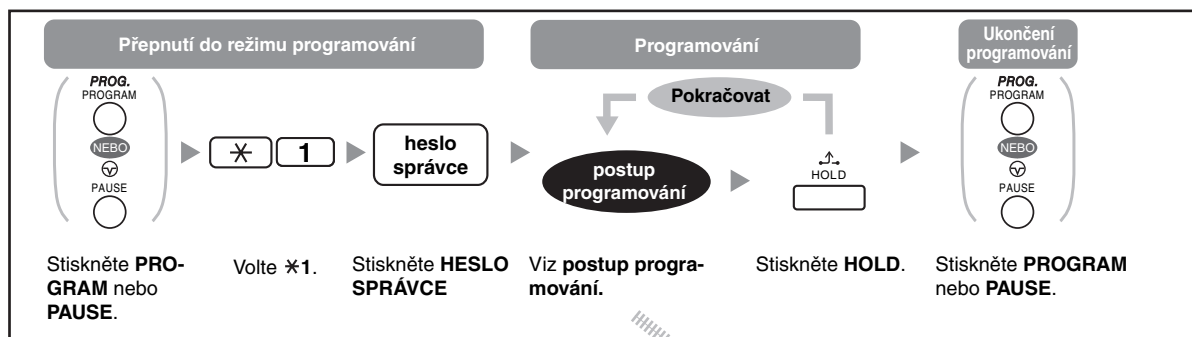

www.PanaTEL.cz

3.2.2 Programování správce

◆◆ Změna poplatků za volání a řízení poboček



Funkce	Postup programování
Změna hesla správce.	0 0 + + Heslo (max. 10 číslic) +
Prohlížení provolaných nákladů poboček.	0 1 + + číslo pobočky
Vymazání provolaných nákladů poboček.	0 1 + + číslo pobočky + +
Nastavení finančních limitů poboček.	0 2 + + číslo pobočky + Limit pobočky* +
Prohlížení ceny volání podle jednotlivých ověřovacích kódů.	0 3 + + Ověřovací kód
Mazání provolaných nákladů podle jednotlivých ověřovacích kódů.	0 3 + + Ověřovací kód + +
Nastavení finančního limitu pro jednotlivé ověřovací kódy.	0 4 + + Ověřovací kód + Limit* +
Prohlížení ceny volání podle jednotlivých venkovních linek.	0 5 + + č. venkovní linky (3 číslice)
Nastavení tarifu pro každou skupinu venkovních linek.	0 6 + + č. skupiny venkovních linek (2 číslice) + Tarif* +
Vynulování všech poplatků.	0 7 + +
Tisk celkové ceny.	0 8 + +
Zamknutí/odemknutí ostatních poboček. (Dálkový zámek pobočky)	9 0 + + č. pobočky + 1 (zamknout)/ 0 (odemknout) +
Vynulování PIN a zrušení blokování PIN pobočky.	9 1 + + č. pobočky +

Funkce	Postup programování
Vynulování PIN a zrušení blokování PIN pobočky pro ověřovací kódy.	  +  + Ověřovací kód + 
Nastavení PIN ověřovacího kódu.	  +  + Ověřovací kód + PIN (max. 10 číslic) + 



- **VAROVÁNÍ**
Heslo může být zneužito k neoprávněnému volání (PIN ověřovacího kódu). Telekomunikační poplatky v takovém případě hradí vlastník systému. Aby k podobnému zneužití nedošlo, důrazně doporučujeme:
 - a) **Osobní PIN uchovávat v tajnosti.**
 - b) **Používat náhodně volená čísla PIN, která nelze snadno odhalit.**
 - c) **Pravidelně čísla PIN měnit.**
- * Desetinnou čárku zadejte stisknutím tlačítka *.



Nonstop servis TELEFONNÍ ÚSTŘEDNY
 volejte dispečink tel. **606 193 950**
 PanaTEL® je specialistou na telefonní ústředny,
 komunikační systémy Panasonic
www.PanaTEL.cz

3.3 Přizpůsobení systému (Programování systému)

3.3.1 Informace o programování

Systém ústředny můžete přizpůsobit svým požadavkům. [Systém již obsahuje základní (výchozí) nastavení (z výroby).]

Postup programování je popsán níže.(Čísla programů)

- Datum a čas [000]
- Čísla a jména zkrácené volby systémového seznamu [001]/[002]
- Číslo a jméno pobočky [003]/[004]

Požadavky na pobočku

Pobočka, z níž je možné programování COS

Požadavky na telefon

Proprietární telefon Panasonic s displejem (nejméně dvouřádkovým) (např. KX-NT343, KX-NT346, KX-T7636)

Heslo systému

Pro přístup k programování je nutné zadat heslo systému (max. 10 číslic). (Výchozí: 1234)

VAROVÁNÍ

- Ústředna má nastaveno výchozí heslo. Z bezpečnostních důvodů si toto heslo změňte hned při prvním programování ústředny.
- Důrazně doporučujeme používat heslo obsahující deset číslic nebo znaků, aby působilo jako účinná ochrana proti neoprávněnému přístupu. Seznam přípustných znaků a číslic, které lze použít při vytváření hesla, najdete v části „Psaní textu“.
- Heslo udržujte v tajnosti, jen tak bude účinné proti neoprávněnému přístupu. Budou-li je znát ostatní uživatelé, může být ústředna zneužita.
- Heslo si měňte v pravidelných intervalech.

Podmínky

Pobočka, z níž budete programovat, musí být v klidovém stavu (žádné přidržené hovory, zavěšené sluchátko).

Seznam

Před programováním si poznamenejte původní nastavení. Poznámky můžete v budoucnu potřebovat. Záznamy o změně naprogramování všech funkcí ústředny před prodejem by měl mít k dispozici správce systému. Požádejte ho o kopii těchto tabulek, abyste získali přehled o všech možnostech a schopnostech zařízení.

3.3 Přizpůsobení systému (Programování systému)

◆◆ Popis symbolů

Tlačítka s pevnými funkcemi			Funkce
KX-NT300	KX-NT136/KX-T7600	KX-T7200/KX-T7400/ KX-T7500*	
			PŘEDCHÁZEJÍCÍ (PREV)
			NÁSLEDUJÍCÍ (NEXT)
			ULOŽIT (ENTER)
		—	Zpět do předchozí nabídky (STORNO)
			SHIFT
			PROGRAM
			KONEC (END)
			VYBRAT
			PŘERUŠENÍ
			VYMAZAT
			DŮVĚRNÝ (SECRET)

*: Tlačítka v tomto sloupci odpovídají telefonu z řady KX-T7400.

◆◆ Postup

Základní kroky jsou znázorněny níže.

1. Vstup do režimu programování

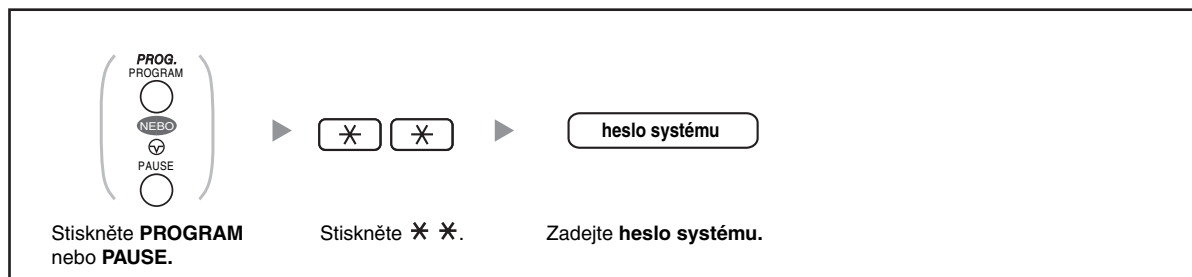

2. Programování

Zadávají se příslušné číselné kombinace (3 číslice).



- **Režim programování můžete kdykoliv ukončit** zvednutím sluchátka.

3. Ukončení režimu

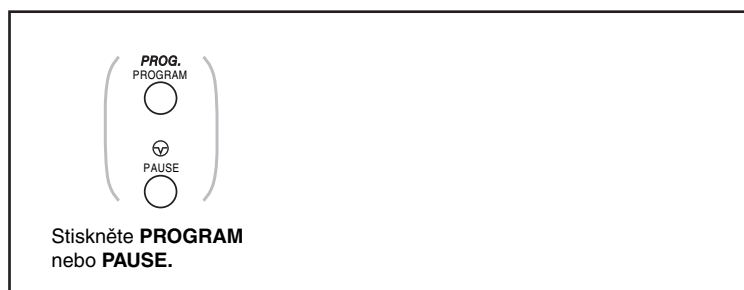

- **Režim programování můžete kdykoliv ukončit** zvednutím sluchátka.



Nonstop servis TELEFONNÍ ÚSTŘEDNY
 volejte dispečink tel. **606 193 950**
 PanaTEL® je specialistou na telefonní ústředny,
 komunikační systémy Panasonic
www.PanaTEL.cz

3.3.2 Programování systému

◆◆ Datum a čas [000]

Na displejích proprietárních telefonů se při zavěšeném sluchátku zobrazuje datum a čas.

[Ve 12hodinovém formátu]

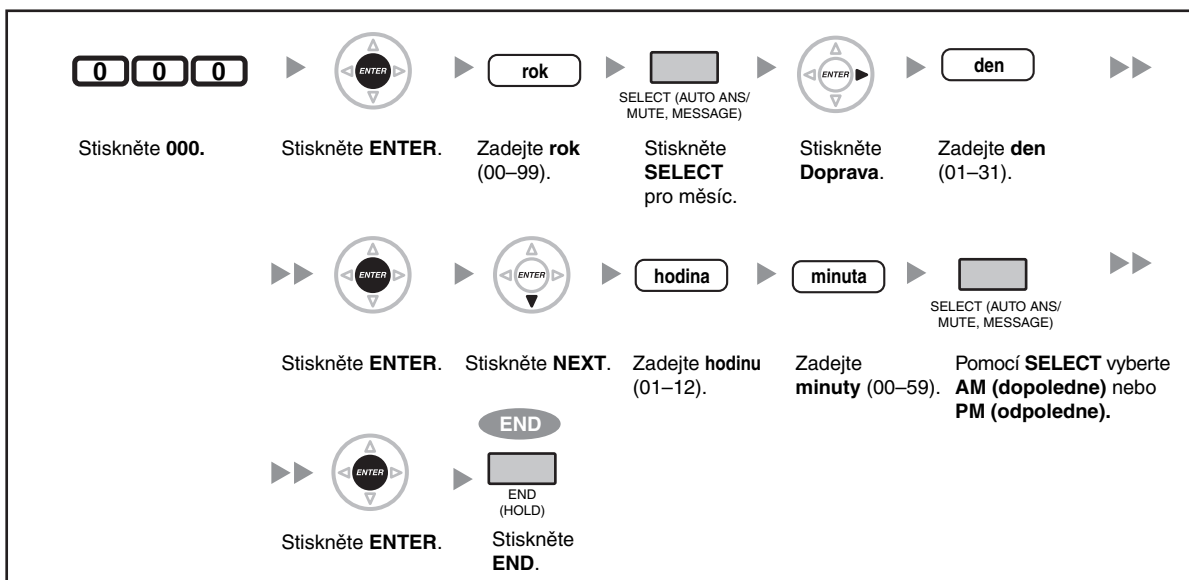

[Ve 24hodinovém formátu]

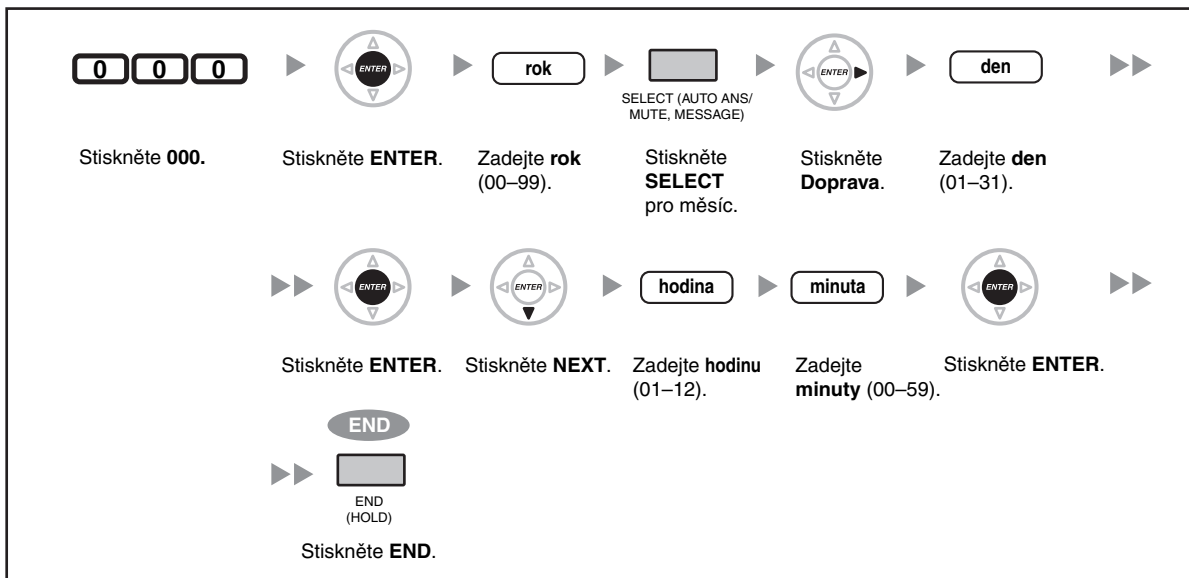



- **Po nastavení potřebných údajů** můžete stisknout tlačítko ENTER. Nemusíte provádět všechny následující kroky.
- Jakmile stisknete tlačítko ENTER, hodiny se okamžitě rozběhnou.
- Pole údaje nemůže zůstat nevyplněné.
- Chybně zadanou hodnotu vymažete stisknutím tlačítka CLEAR.
- **Potvrzení po uložení dat:**
 - Indikátor tlačítka STORE: Svítí červeně
 - Tón potvrzení:
Jedno pípnutí: Zadání bylo přijato.
Tři pípnutí: Zadání bylo odmítnuto.

◆◆ Čísla v systémovém seznamu zkrácené volby (System Speed Dialling Number) [001]

Zde můžete uložit telefonní čísla často volaných účastníků.

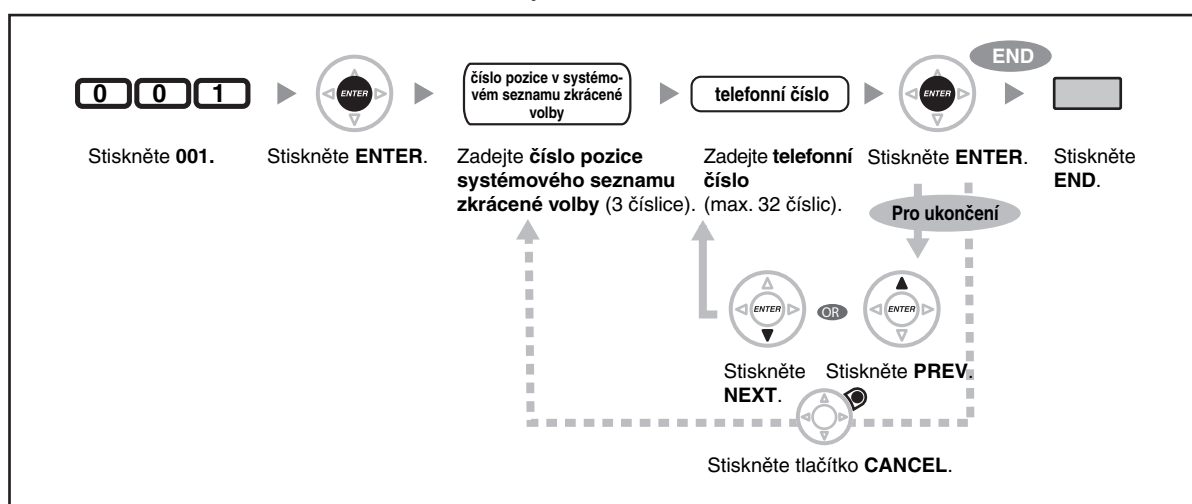

- Telefonní číslo delší než 32 číslic můžete rozdělit a uložit do dvou, případně více pozic seznamu.
- „*“, „#“, FLASH/RECALL, PAUSE a Secret (INTERCOM) můžete uložit také. Nechcete-li, aby se při volání uložené číslo zobrazovalo, stiskněte před a za číslicemi, které se nemají zobrazovat, tlačítko SECRET (INTERCOM). Při ukládání venkovního čísla doporučujeme před vlastním číslem uložit přístupové číslo venkovní linky. Potřebujete-li zadat kód účtu, zadejte jej před přístupové číslo venkovní linky.
<Příklad>

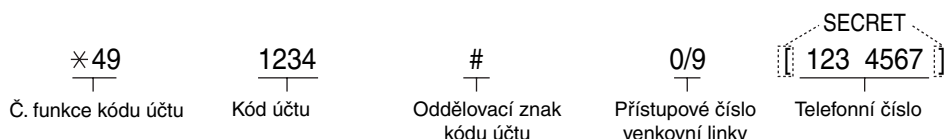

◆◆ Jména v systémovém seznamu zkrácené volby (System Speed Dialling Name) [002]

Ke každému číslu v systémovém seznamu můžete přiřadit požadované jméno. Tato jména se zobrazují, pokud uskutečňujete volání pomocí displeje. Vkládání znaků viz kapitola „Psaní textu“.

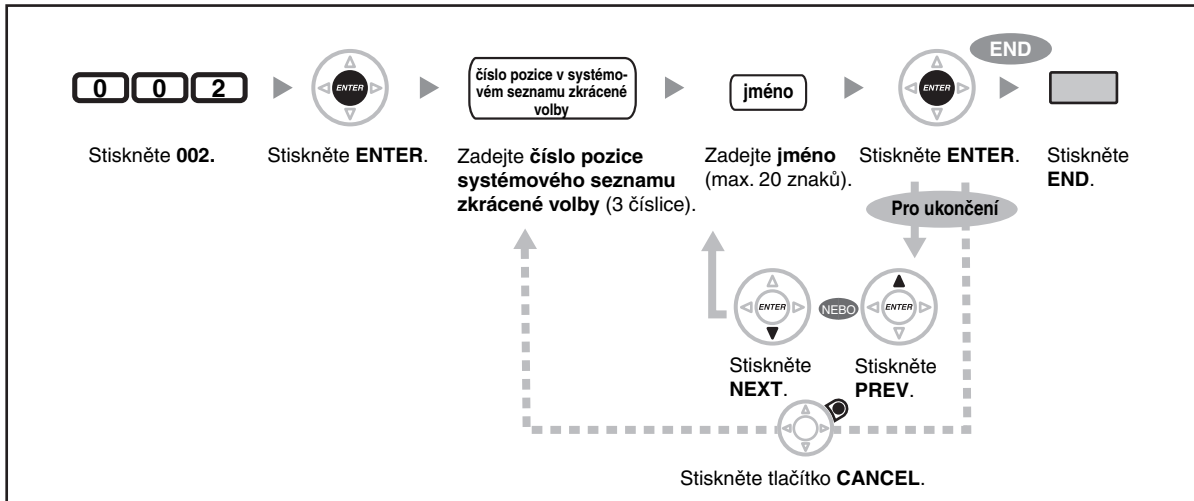

◆◆ Číslo pobočky [003]

Každé pobočce můžete přidělit číslo pobočky.

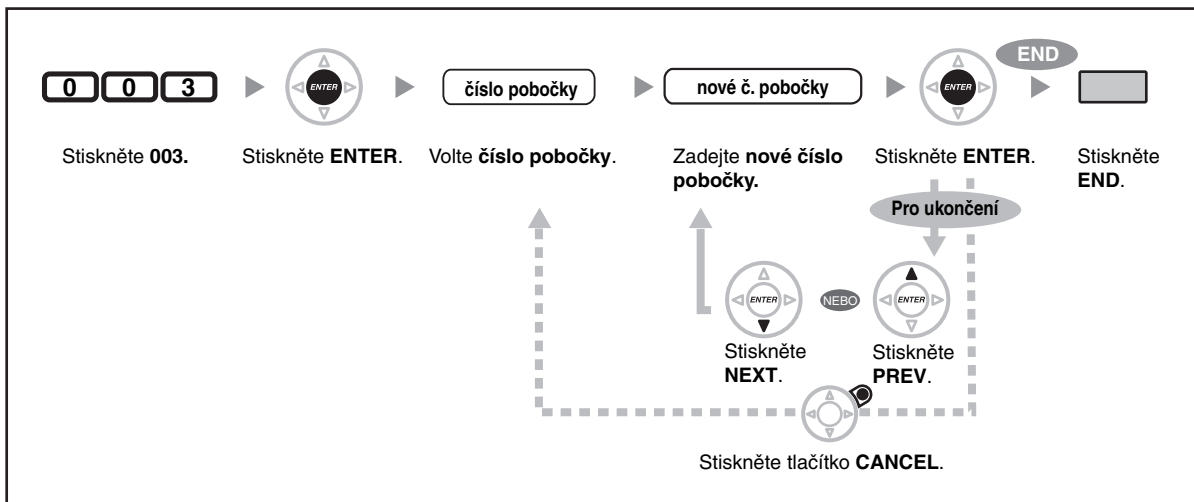

- Počáteční číslice by měla/měly být stejná/stejně, jako číslice pro flexibilní číslování.
- Duplicitní zadání je neplatné.

◆◆ Jméno pobočky [004]

Můžete uložit také jméno uživatele pobočky. To je užitečné, chcete-li ihned vidět kdo vás volá, případně koho voláte vy nebo uskutečňujete-li vnitřní volání pomocí seznamu.

Vkládání znaků viz kapitola „Psaní textu“.

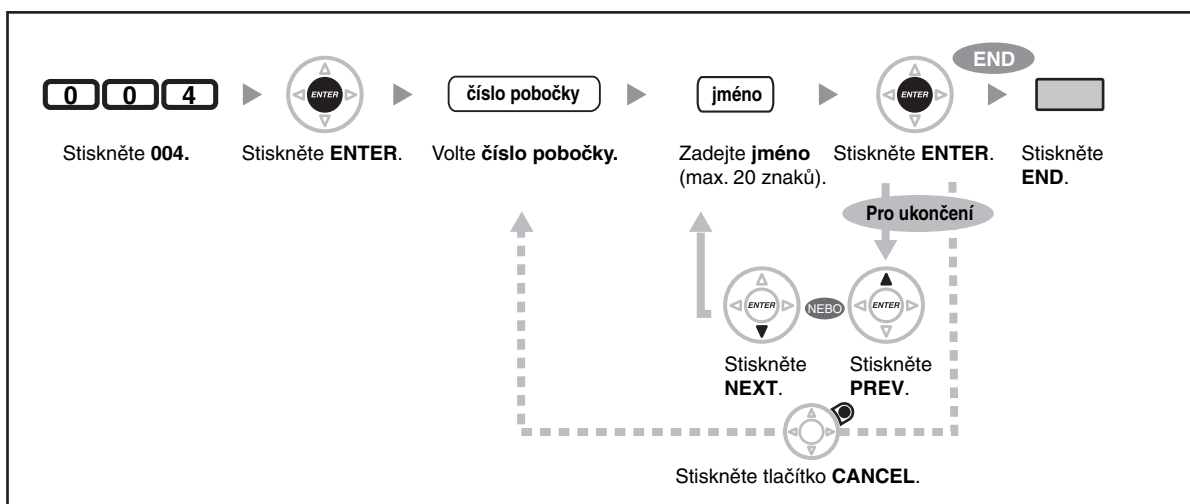

Nonstop servis TELEFONNÍ ÚSTŘEDNY
 volejte dispečink tel. **606 193 950**
 PanaTEL® je specialistou na telefonní ústředny,
 komunikační systémy Panasonic
www.PanaTEL.cz

3.3 Přizpůsobení systému (Programování systému)

Oddíl 4





Příloha









V tomto oddíle najdete doporučená řešení možných problémů, tabulku s čísly funkcí a seznam tónů. Veškeré problémy se vždy nejprve pokuste vyřešit doporučeným postupem a teprve v případě neúspěchu se s žádostí o opravu obraťte na prodejce systému.









4.1 Odstraňování potíží

4.1.1 Odstraňování potíží

◆◆ Problém

Problém	Řešení
Telefon nefunguje správně.	<ul style="list-style-type: none"> ➡ Požádejte správce, aby zkontroloval správnost nastavení telefonu. ➡ Pokud problém přetrvává, obraťte se na prodejce.
Telefon nereaguje na stisknutí tlačítek.	<ul style="list-style-type: none"> • Telefon může být zablokován. <ul style="list-style-type: none"> ➡ Vypněte zámek telefonu. ( 1.6.4 Zajištění telefonu proti neoprávněnému použití (zámek pobočky), 2.1.1 Správa poboček) • Váš telefon je připojený na port pro přídatná zařízení (eXtra Device Port). <ul style="list-style-type: none"> ➡ Je nutný zásah do programování systému. Obraťte se na svého prodejce.
Některé funkce nefungují.	<ul style="list-style-type: none"> • Nastavení systému může omezit přístup k některým funkcím. <ul style="list-style-type: none"> ➡ Obraťte se na svého prodejce. • Změnila se čísla funkcí. <ul style="list-style-type: none"> ➡ Ověřte si upravená čísla a zkuste to znovu.
Na proprietárním telefonu nefungují žádné operace, i když jsou prováděny důsledně podle pokynů v uživatelské příručce.	<ul style="list-style-type: none"> • Nepodařilo se obsadit vnitřní linku. Obsazená linka, po zvednutí sluchátka, byla změněna v důsledku osobního nastavení. ( 3.1.2 Nastavení v režimu programování) <ul style="list-style-type: none"> ➡ V ručním režimu zvednutí sluchátka představuje obsazení vnitřní linky. V takovém případě stiskněte po zvednutí sluchátka tlačítko INTERCOM a dále postupujte podle pokynů.
Paralelní obyčejné telefony nezvoní.	<ul style="list-style-type: none"> • Možná máte nastaveno „Nevyzvánět”. Změňte nastavení. ( 1.8.11 Nastavení vyzvánění na paralelním telefonu)
Telefon nefunguje s osobním nastavením, ale ani s nastavením ostatních. (Volba jediným dotykem, přesměrování atd.)	<ul style="list-style-type: none"> • Byla změněna linka pobočky. Nebylo zrušeno původní nastavení telefonu. <ul style="list-style-type: none"> ➡ Obnovte výchozí nastavení a svoje vlastní naprogramujte znovu. ( 1.8.13 Obnovení výchozího nastavení funkcí pobočky (Vymazání funkcí pobočky), 3.1.1 Přizpůsobení telefonu (Osobní programování), 3.1.3 Přizpůsobení tlačítek)

Problém	Řešení
Můj proprietární telefon postrádá funkční tlačítko.	<ul style="list-style-type: none"> • Některé modely opravdu nemají funkční tlačítko. <ul style="list-style-type: none"> ➡ Upravte flexibilní tlačítko na požadovanou funkci. ( kapitola 3.1.3 Přizpůsobení funkcí tlačítek) ➡ Požadovanou funkci můžete také použít zadáním odpovídajícího čísla funkce. ( 1.1.1 Před použitím telefonu)
Ozývá se odkazovací tón nebo se zobrazuje „Restricted“ (zakázáno).	<ul style="list-style-type: none"> • Telefon může být zablokován. <ul style="list-style-type: none"> ➡ Vypněte zámek telefonu. ( 1.6.4 Zajištění telefonu proti neoprávněnému použití (zámek pobočky), 2.1.1 Správa poboček) • Volání přes venkovní linku je zakázáno. <ul style="list-style-type: none"> ➡ Obraťte se na správce nebo prodejce. • Je vyžadováno zadání kódu účtu. ( 1.2.7 Volání bez omezení, použití kódu účtu (Zadání kódu účtu) v kapitole 1.2.1 Základní způsoby)
Nelze volat přes venkovní linku pomocí volby jediným dotykem nebo zkrácené volby.	<ul style="list-style-type: none"> • Nebylo uloženo přístupové číslo na venkovní linku. <ul style="list-style-type: none"> ➡ Pro venkovní volání je vyžadováno přístupové číslo linky. ( 1.2.1 Základní způsoby, 3.1.3 Přizpůsobení tlačítek)
Nemohu si zapamatovat čísla funkcí.	<ul style="list-style-type: none"> • ➡ Pokud byla funkcím změněna jejich výchozí čísla, zapište si nová čísla do tabulky podle kapitoly „4.2.1 Tabulka čísel funkcí“. • ➡ Požádejte prodejce o úpravu čísel, aby byly funkce snadněji zapamatovatelné.
Během hovoru s venkovním účastníkem je linka přerušena.	<ul style="list-style-type: none"> • Délka hovoru přesáhla stanovený limit. ( 1.4.1 Přepojení hovoru, 1.4.5 Konference více účastníků) • ➡ Je-li to nutné, požádejte správce nebo prodejce, aby prodloužil časový interval.
Nefunguje opakovaná volba.	<ul style="list-style-type: none"> • Uložené číslo bylo delší než 32 číslic, případně se jednalo o číslo pobočky. ( 1.2.3 Opakovaná volba)
Selhala komunikace s osobním počítačem a faxem.	<ul style="list-style-type: none"> • Komunikaci mohl přerušit některý upozorňovací tón. ( 1.8.9 Ochrana linky proti upozorňovacím tónům (Data Line Security))
Nechci, aby se moje telefonní číslo zobrazovalo volajícímu nebo volanému účastníkovi na jeho telefonu.	<ul style="list-style-type: none"> • (➡ 1.8.5 Zákaz zobrazení vašeho telefonního čísla na telefonu volajícího (Connected Line Identification Restriction [COLR]), 1.8.6 Zákaz zobrazení vašeho čísla na telefonu volaného (Calling Line Identification Restriction [CLIR]))
Chci, aby se moje telefonní číslo zobrazovalo volajícímu nebo volanému účastníkovi na jeho telefonu.	<ul style="list-style-type: none"> • (➡ 1.8.4 Zobrazení vašeho telefonního čísla na telefonu volajícího a volaného (Calling/Connected Line Identification Presentation [CLIP/COLP]))

Problém	Řešení
<p>Na volanou pobočku nelze odeslat tón čekajícího volání.</p>	<ul style="list-style-type: none"> • Volaná osoba nemá zapnutou funkci čekajícího volání. ( Odeslání upozornění na čekající volání (Čekající volání), 1.4.4 Upozornění na čekající volání, 1.8.3 Čekající příchozí volání) • Volaná osoba má zapnutou ochranu proti upozorňovacím tónům. ( 1.8.9 Ochrana linky proti upozorňovacím tónům (Data Line Security))
<p>Zapomněl(a) jsem heslo.</p>	<ul style="list-style-type: none"> • Požádejte o pomoc správce. ( 2.1.1 Správa poboček)
<p>Z ničeho nic začala hrát z reproduktoru hudba.</p>	<ul style="list-style-type: none"> • ➡ Vypněte poslech hudby. ( 1.8.8 Zapnutí hudby na pozadí (BGM), 2.1.4 Zapnutí externího zdroje hudby na pozadí (BGM))
<p>Nechci, aby se na displeji zobrazovalo číslo uložené v paměti.</p>	<ul style="list-style-type: none"> • ➡ Skryjte číslo. ( Ukládání jmen a čísel, 3.1.3 Přizpůsobení tlačítek)
<p>Chcete zjistit číslo své pobočky.</p>	<ul style="list-style-type: none"> • ( Číslo vaší pobočky v kapitole 1.1.1 Před použitím telefonu)
<p>Zobrazuje se nesprávné datum a čas.</p>	<ul style="list-style-type: none"> • V nastavení systému upravte datum a čas. ( Datum a čas [000] v 3.3.2 Programování systému)
<p>Údaje na displeji jsou špatně čitelné.</p>	<ul style="list-style-type: none"> • ➡ Upravte kontrast displeje. ( 3.1.2 Programování)
<p>Chci odlišit jednotlivé tóny.</p>	<ul style="list-style-type: none"> • (➡ Rozlišení tónů vyzvánění pro každé tlačítko CO, ICD skupiny, PDN, SDN nebo INTERKOMu (jen digitální proprietární telefony), 3.1.3 Přizpůsobení tlačítek)
<p>Svítil indikátor tlačítka MESSAGE.</p>	<ul style="list-style-type: none"> • Uživatel jiné pobočky vám zanechal zprávu, zatímco jste telefonoval(a) nebo nebyl(a) přítomen/přítomna na pracovišti.
<p>Tlačítko SDN na mém telefonu nefunguje.</p>	<ul style="list-style-type: none"> • Pobočka, již odpovídá vaše tlačítko SDN, nemá přiřazené tlačítko PDN. ➡ Na příslušné pobočce vytvořte tlačítko PDN. ( kapitola 3.1.3 Přizpůsobení funkcí tlačítek)

4.2 Tabulka čísel funkcí

4.2.1 Tabulka čísel funkcí

Níže uvedená čísla jsou součástí výchozího nastavení. Čísla některých funkcí (tzv. flexibilní čísla funkcí) lze změnit, jiná jsou pevně přiřazená. Provedete-li změnu flexibilního čísla funkce, запиšte si nové číslo do tabulky pro pozdější použití.

Funkce (během oznamovacího tónu)	Výchozí (Nová)	Další číslice/tlačítka
1.2.1 Základní způsoby Volání na číslo spojovatelky	9/0 ()	
Automatický výběr volné venkovní linky (Automatic Line Access)	0/9 ()	venkovní telefonní číslo
Automatický výběr volné venkovní linky v určité skupině venkovních linek (Outside Line Group Access)	8 ()	č. skupiny venkovních linek (2 číslice) + venkovní telefonní číslo
Odchozí volání do privátní sítě (TIE Line Access)	7 ()	č. privátního telefonu
Používání kódu účtu (Zadání kódu účtu)	*49 ()	číslo účtu + # + venkovní telefonní č.
1.2.2 Zkrácená volba čísla		
Používání čísel uložených ve vaší pobočce (Osobní seznam zkrácené volby)		
– Uložit	*30 ()	číslo pozice seznamu pobočky (2 číslice) + telefonní č. + #
– Volit	* * ()	* + pozice seznamu zkrácené volby (2 číslice)
Používání čísel uložených v ústředně (Systémový seznam zkrácené volby)		
– Volit	* * ()	číslo pozice systémového seznamu (3 číslice)
Volba nastaveného čísla zvednutím sluchátka (Hot Line)		
– Uložit	*740 ()	2 + telefonní číslo + #
– Nastavit		1
– Zrušit		0
1.2.3 Opakovaná volba Opakování volby naposledy volaného čísla (Last Number Redial)	# ()	

4.2 Tabulka čísel funkcí

Funkce (během oznamovacího tónu)	Výchozí (Nová)	Další číslice/tlačítka
<p>1.2.4 Je-li volané číslo obsazené nebo volaný neodpovídá</p> <p>Zrušení zpětného vyzvánění (Automatic Callback Busy Cancel)/Zrušení funkce (CCBS Cancel)</p> <p>Zanechání upozornění na neúspěšné volání/ Volání osobě, která zanechala upozornění na neúspěšné volání (Message Waiting)</p> <p>Pro volajícího</p> <ul style="list-style-type: none"> - Zanechat/zrušit <p>Pro volanou pobočku</p> <ul style="list-style-type: none"> - Zpětné volání - Smazání zprávy 	<p>*46 ()</p> <p>*70 ()</p>	<p>1/0 + číslo pobočky</p> <p>2</p> <p>0 + č. vaší pobočky</p>
<p>1.2.7 Volání bez omezení</p> <p>Použití vašich oprávnění na jiné pobočce (Remote COS Access)</p> <p>Volání se zadáním ověřovacího kódu (Verification Code Entry)</p>	<p>*47 ()</p>	<p>číslo pobočky + PIN pobočky + telefonní číslo</p> <p>* + ověřovací kód + PIN ověřovacího kódu + telefonní číslo</p>
<p>1.2.8 Přímý přístup k volanému číslu z venkovní linky (Direct Inward System Access [DISA])</p> <p>Volání s využitím funkce DISA</p> <ul style="list-style-type: none"> - Na pobočku (Jen v plně zabezpečeném režimu) - Venkovnímu účastníkovi (Jen v režimu zabezpečených venkovních linek/plně zabezpečeném režimu) 		<p>č. vaší pobočky/(* + ověřovací kód) + PIN pobočky/PIN ověřovacího kódu + číslo pobočky</p> <p>č. vaší pobočky/(* + ověřovací kód) + PIN pobočky/PIN ověřovacího kódu + venkovní telefonní číslo</p>
<p>1.2.9 Nastavení vašeho telefonu z jiné pobočky nebo prostřednictvím DISA (dálkové nastavení)</p> <ul style="list-style-type: none"> - Z jiné pobočky - Prostřednictvím DISA 		<p>číslo vaší pobočky + PIN pobočky + číslo funkce</p>

Funkce (během oznamovacího tónu)	Výchozí (Nová)	Další číslice/tlačítka
<p>1.3.3 Přijetí volání vyzvánějíciho na jiném telefonu (Call Pickup - převzetí hovoru)</p> <p>Přijetí volání na jiném telefonu (Převzetí hovoru)</p> <ul style="list-style-type: none"> – Skupina – Směřované <p>Zákaz ostatním osobám přebírat vaše hovory (Call Pickup Deny)</p> <ul style="list-style-type: none"> – Zakázat – Povolit 	<p>*40 ()</p> <p>*41 ()</p> <p>*720 ()</p>	<p>číslo skupiny (2 číslice)</p> <p>číslo pobočky</p> <p>1</p> <p>0</p>
<p>1.3.4 Příjem volání pomocí externího reproduktoru (Trunk Answer From Any Station [TAFAS])</p> <ul style="list-style-type: none"> – Volání pomocí externího reproduktoru 	<p>*42 ()</p>	<p>č. reproduktoru (1 číslice)</p>
<p>1.3.6 Identifikace zlomyslných volání (Malicious Call Identification [MCID])</p>	<p>*7*3 ()</p>	
<p>1.4.1 Přepojení hovoru</p> <p>Přepojení hovoru pomocí služby ISDN (Call Transfer [CT]—by ISDN)</p>	<p>*62 ()</p>	<p>telefonní číslo</p>
<p>1.4.2 Přidržení hovoru</p> <p>Přidržení (Call Hold)/Vyzvednutí přidrženého hovoru (Call Hold Retrieve)</p> <p>Vyzvednutí přidrženého hovoru (Call Hold Retrieve)</p> <ul style="list-style-type: none"> – Specifikovaného číslem linky – Specifikovaného číslem pobočky <p>Přidržení v parkovací zóně systému (Call Park)</p> <ul style="list-style-type: none"> – Nastavit – Vyzvednout 	<p>*50 ()</p> <p>*53 ()</p> <p>*51 ()</p> <p>*52 ()</p>	<p>č. přidržené venkovní linky (3 číslice)</p> <p>č. pobočky, na níž je hovor přidržen</p> <p>číslo pozice parkovací zóny (2 číslice)/*</p> <p>uložené číslo pozice parkovací zóny (2 číslice)</p>

4.2 Tabulka čísel funkcí

Funkce (během oznamovacího tónu)	Výchozí (Nová)	Další číslice/tlačítka
<p>1.4.4 Upozornění na čekající volání</p> <p>Upozornění na čekající volání z pobočkové ústředny</p> <p>Upozornění na čekající volání od telekomunikačního operátora</p>	<p>*50 ()</p> <p>*60 ()</p>	
<p>1.4.5 Konference více účastníků</p> <p>Připojení třetí osoby v průběhu konverzace Použití služby ISDN (Three-party Conference [3PTY]—by ISDN)</p>	<p>*62 ()</p>	telefonní číslo + tlačítka TRANSFER + 3
<p>1.6.1 Přesměrování volání</p> <p>Přesměrování vašich volání (Call Forwarding [FWD])/ 1.8.2 Odmítnutí příchozích volání (Nerušit, Do Not Disturb [DND])</p> <p>– Oba typy volání</p> <p>– Z venkovní linky</p> <p>– Z vnitřní linky</p> <p>– Nastavení časovače pro stav „Volaný neodpovídá“ a „Obsazeno/Volaný neodpovídá“</p> <p>Zapnout/zrušit (Přesměrování [FWD] pro vaši skupinu ICD)</p> <p>– Oba typy volání</p> <p>– Z venkovní linky</p> <p>– Z vnitřní linky</p>	<p>*710 ()</p> <p>*711 ()</p> <p>*712 ()</p> <p>*713 ()</p> <p>*714 ()</p> <p>*715 ()</p> <p>*716 ()</p>	<p>0 (Zrušit)/</p> <p>1 (Nerušit [DND])/ 2 (Všechna volání) + č. telefonu + #/ 3 (Obsazeno) + č. telefonu + #/ 4 (Volaný neodpovídá) + č. telefonu + #/ 5 (Obsazeno/Volaný neodpovídá) + č. telefonu + #/ 7 (Následuj mne) + č. vaší pobočky 8 (Zrušení funkce Následuj mne) + číslo vlastní pobočky</p> <p>00–99 (vteřin)</p> <p>1 (Zapnout) + č. pobočky skupiny ICD + č. telefonu + #/0 (Zrušit) + č. pobočky skupiny ICD</p>

Funkce (během oznamovacího tónu)	Výchozí (Nová)	Další číslice/tlačítka
<p>Přesměrování hovorů pomocí služby ISDN (Call Forwarding [CF]—by ISDN)</p> <ul style="list-style-type: none"> – Nastavit – Zrušit – Potvrdit 	<p>*7*5 ()</p>	<p>č. venkovní linky + # + číslo MSN + # + 2 (Nepodmíněné)/3 (Obsazeno)/4 (Volaný neodpovídá) + telefonní číslo + #</p> <p>č. venkovní linky + # + číslo MSN + # + 0</p> <p>č. venkovní linky + # + číslo MSN + # + 1</p>
<p>1.6.2 Používání hlasových zpráv (Integrované základní hlasové zprávy [SVM])</p> <p>Namluvení standardní uvítací zprávy (SVM Simplified Voice Message)</p> <ul style="list-style-type: none"> – Záznam zprávy – Přehrávání zprávy – Smazání zprávy <p>Namluvení uvítací zprávy pro jednotlivé denní režimy</p> <ul style="list-style-type: none"> – Záznam zprávy – Přehrávání zprávy – Smazání zprávy <p>Zanechání hlasové zprávy přímo v hlasové schránce jiné pobočky</p> <p>Vyslechnutí hlasových zpráv volajícími</p> <p>Přesměrování volání do vlastní hlasové schránky</p> <ul style="list-style-type: none"> – Oba typy volání – Z venkovní linky – Z vnitřní linky 	<p>*38 ()</p> <p>*710 ()</p> <p>*711 ()</p> <p>*712 ()</p>	<p>1</p> <p>2</p> <p>0</p> <p>8 + 0 (den)/1 (noc)/2 (oběd)/3 (přestávka) + 1</p> <p>8 + 0 (den)/1 (noc)/2 (oběd)/3 (přestávka) + 2</p> <p>8 + 0 (den)/1 (noc)/2 (oběd)/3 (přestávka) + 0</p> <p># + 6 + číslo pobočky</p> <p>3</p> <p>0 (Zrušit)/</p> <p>2 (Všechna volání) + č. pohyblivé pobočky pro funkci SVM*5 + #/</p> <p>3 (Obsazeno) + č. pohyblivé pobočky pro funkci SVM*5 + #/</p> <p>4 (Volaný neodpovídá) + č. pohyblivé pobočky pro funkci SVM*5 + #/</p> <p>5 (Obsazeno/Volaný neodpovídá) + č. pohyblivé pobočky pro funkci SVM*5 + #/</p>

4.2 Tabulka čísel funkcí

Funkce (během oznamovacího tónu)	Výchozí (Nová)	Další číslice/tlačítka
1.6.3 Zobrazení zprávy o nepřítomnosti na displeji telefonu volajícího (Absent Message) <ul style="list-style-type: none"> – Nastavit – Zrušit 	*750 ()	1–9 (+ parametr) + # 0
1.6.4 Zajištění telefonu proti neoprávněnému použití (zámek pobočky, Extension Dial Lock) <ul style="list-style-type: none"> – Zamknout – Odemknout – Uskutečnit venkovní hovor, i když je vaše pobočka zamčená 	*77 () *47 ()	1 0 + PIN pobočky číslo vaší pobočky + PIN pobočky + telefonní číslo
1.7.1 Hlášení rozhlasem na DPT přístrojích Upozornění ve skupině	*33 ()	číslo skupiny (2 číslice)
1.7.2 Povolení/zákaz hlášení rozhlasem <ul style="list-style-type: none"> – Přijmout – Zakázat – Povolit 	*43 () *721 ()	1 0
1.7.3 Oběžníkové vysílání (broadcasting) vícestranná změnit na vícečlenná konference Upozornění rozhlasem (Broadcasting) <ul style="list-style-type: none"> – Odeslat upozornění rozhlasem 	*32 ()	č. skupiny pro broadcasting (1 číslice)
1.8.1 Nastavení budíku (připomínač, Timed Reminder) <ul style="list-style-type: none"> – Nastavit – Zrušit 	*760 ()	12H: 1 + hodiny/minuty + 0 (dopol.)/1 (odpol.) + 0 (jednou)/1 (denně) 24H: 1 + hodiny/minuty + 0 (jednou)/1 (denně) 0
1.8.3 Čekající příchozí volání (Call Waiting/ Off-hook Call Announcement [OHCA]/ Whisper OHCA) <ul style="list-style-type: none"> – Vnitřní volání(Žádné volání/ Tón/OHCA/Důvěrné OHCA) – Venkovní volání(Bez tónu/Tón) 	*731 () *732 ()	0 (Žádné volání)/1 (Tón)/2 (OHCA)/3 (Důvěrné OHCA) 0 (Bez tónu)/1 (Tón)

Funkce (během oznamovacího tónu)	Výchozí (Nová)	Další číslice/tlačítka
1.8.4 Zobrazení vašeho čísla na telefonu volaného a volajícího (Calling/Connected Line Identification Presentation [CLIP/COLP]) <ul style="list-style-type: none"> – Veřejná linka – Vaše pobočka 	*7*2 ()	1 2
1.8.5 Zákaz zobrazení vašeho telefonního čísla (státní linky) na telefonu volaného (Connected Line Identification Restriction [COLR]) <ul style="list-style-type: none"> – Zobrazit – Nezobrazit 	*7*0 ()	0 1
1.8.6 Zákaz zobrazení vašeho telefonního čísla (státní linky) na telefonu volaného (Calling Line Identification Restriction [CLIR]) <ul style="list-style-type: none"> – Zobrazit – Nezobrazit 	*7*1 ()	0 1
1.8.7 Zobrazení Vašeho telefonního čísla na telefonu volaného <ul style="list-style-type: none"> – Nezobrazit – Zobrazit 	*67 () *68 ()	
1.8.8 Zákaz připojování dalších osob do probíhajícího hovoru (Executive Busy Override Deny) <ul style="list-style-type: none"> – Zakázat – Povolit 	*733 ()	1 0
1.8.9 Zapnutí hudby na pozadí (BGM) <ul style="list-style-type: none"> – Zapnout – Vypnout 	*751 ()	č. BGM (1 číslice) 0
1.8.10 Ochrana linky proti upozorňovacím tónům (Data Line Security) <ul style="list-style-type: none"> – Zapnout – Vypnout 	*730 ()	1 0

4.2 Tabulka čísel funkcí

Funkce (během oznamovacího tónu)	Výchozí (Nová)	Další číslice/tlačítka
1.8.11 Nastavení vyzvánění na paralelním telefonu (Paralleled Telephone) – Zapnout – Vypnout	*39 ()	1 0
1.8.12 Použití přenosné stanice (PS) paralelně s běžným telefonem (Wireless XDP Parallel mode) – Nastavit – Zrušit	*48 ()	1 + č. paralelní pevné pobočky 0
1.8.13 Obnovení výchozího nastavení funkcí pobočky (Extension Feature Clear)	*790 ()	
1.9.1 Opuštění skupiny pro přepojování příchozích volání (Log-in/Log-out, Wrap-up) Přihlášení Odhlášení Vstup/opuštění režimu „Uživatel nepřipraven“	*736 () *735 ()	1 + č. pobočky ze skupiny ICD/* 0 + č. pobočky ze skupiny ICD/* 1 (Nepřipraven)/0 (Připraven)
*3 1.9.2 Monitorování a kontrola stavu hovoru skupiny pro přepojování příchozích volání (Incoming Call Distribution Group Monitor)	*739 ()	číslo pobočky ICD skupiny
1.10.1 Je-li dveřní hláska/dveřní zámek připojen Volání na dveřní hlásku Door Open = Otevření dveřního zámku	*31 () *55 ()	číslo dveřní hlásky u (2 číslice) číslo číslo dveřního zámku (2 číslice)
1.10.2 Externí relé	*56 ()	č. relé (2 číslice)
1.10.4 Hostitelská pobočková ústředna Přístup k externím službám (External Feature Access [EFA])	*60 ()	kód služby

Funkce (během oznamovacího tónu)	Výchozí (Nová)	Další číslice/tlačítka	
<p>1.10.5 Je-li připojen systém hlasového záznamu</p> <p>Přesměrování hovoru do hlasové schránky (Voice Mail Integration)</p> <ul style="list-style-type: none"> – Oba typy volání – Z venkovní linky – Z vnitřní linky 	<p>✳710 ()</p> <p>✳711 ()</p> <p>✳712 ()</p>	<p>0 (Zrušit)/</p> <p>2 (Všechna volání)/</p> <p>3 (Obsazeno)/ 4 (Volaný neodpovídá)/ 5 (Obsazeno/Volaný neodpovídá)</p>	<p>+ č. hlasové schránky pohyblivé pobočky*⁶ + #</p>
<p>1.11.1 Funkce telefonů v ubytovacích zařízeních (Hospitality Features) funkce operátora systému</p> <p>*⁴ Vzdálené nastavení budíku (připomínáče) (připomínáče) pokojové pobočky (Remote Wake-up Call)</p> <ul style="list-style-type: none"> – Nastavit – Zrušit – Potvrdit 	<p>✳76✳ ()</p>	<p>12H: 1 + číslo pobočky + hodiny/minuty + 0 (dopol.)/ 1 (odpol.) + 0 (jednou)/1 (denně) 24H: 1 + číslo pobočky + hodiny/minuty + 0 (jednou)/1 (denně)</p> <p>0 + číslo pobočky</p> <p>2 + číslo pobočky</p>	
<p>1.11.2 Záznam informací pomocí předem naprogramovaných zpráv (Printing Message)</p>	<p>✳761 ()</p>	<p>číslo zprávy (+ parametr) + #</p>	
<p>1.12.1 Pohyblivá pobočka</p>	<p>✳727 ()</p>	<p>číslo vaší pobočky + PIN pobočky</p>	
<p>1.12.2 Rozšířená pohyblivá pobočka</p> <ul style="list-style-type: none"> – Nastavení stavu pobočky Mimo službu (Service-out) – Nastavení stavu pobočky ve službě (Service-in) 	<p>✳727 ()</p>	<p>#</p> <p>✳+ č. vaší pobočky + PIN pobočky</p>	
<p>2.1.1 Správa poboček</p> <p>*¹ Zamknout/odemknout jiné pobočky (Remote Extension Dial Lock)</p> <ul style="list-style-type: none"> – Odemknout – Zamknout 	<p>✳782 ()</p> <p>✳783 ()</p>	<p>číslo pobočky</p> <p>číslo pobočky</p>	

4.2 Tabulka čísel funkcí

Funkce (během oznamovacího tónu)	Výchozí (Nová)	Další číslice/tlačítka
*2 2.1.2 Správa časových režimů – Den/Noc/Oběd/Přestávka	*780 ()	0/1/2/3
*1 2.1.4 Zapnutí externího zdroje hudby na pozadí (BGM) – Zapnout – Vypnout	*35 ()	č. externího rozhlasu (1 číslice)/* + č. BGM (1) číslice č. externího rozhlasu (1 číslice)/*+ 0
*1 2.1.5 Záznam odchozích zpráv (OGM) – Záznam zprávy – Přehrávání zprávy – Záznam z externího BGM portu – Smazání zprávy	*36 ()	1 + č. pohyblivé pobočky OGM*7 2 + č. pohyblivé pobočky OGM*7 3 + č. portu BGM (1 číslice) + č. pohyblivé pobočky OGM*7 0 + č. pohyblivé pobočky OGM*7
*1 2.1.6 Přřazení odpojené (blokováno) vnější linky k systému. (Trunk Busy Out)	*785 ()	č. venkovní linky (3 číslice)
*1 2.1.7 Zrušení monitorování pobočky připojené k jiné ústředně v síti	*784 ()	č. pobočky jiné ústředny + #
3.1.1 Přizpůsobení telefonu (Osobní programování) Přidělení PIN vaší pobočky (Extension PIN [Personal Identification Number]) – Nastavit – Zrušit	*799 ()	1 + PIN pobočky + # + stejný PIN pobočky + # 0 + uložený PIN pobočky

*1: Pouze správce

*2: Správce a uživatel naprogramované pobočky

*3: Pouze vedoucí

*4: Hotelový operátor

*5: Výchozí číslo pohyblivé pobočky pro funkci SVM je 591.

*6: Výchozí pohyblivé číslo pobočky hlasové schránky je 500.

*7: Výchozí pohyblivá čísla pobočky odchozích zpráv (OZP (OGM)) je 5xx (xx: dvoumístné číslo zprávy).

Funkce (za zvuku tónu Obsazeno, Nerušit nebo Volání)	Výchozí
1.2.4 Je-li volané číslo obsazené nebo volaný neodpovídá	1
Odeslání tónu čekajícího hovoru (Call Waiting)	
Volání na pobočku odmítající hovor (DND Override)	3
Vstoupení do probíhajícího hovoru (Executive Busy Override)	4
Zanechání upozornění na neúspěšné volání/volání osobě, která upozornění na neúspěšné volání zanechala (Message Waiting)	
Monitorování jiné pobočky (Call Monitor)	5
Rezervace obsazené linky (Automatic Callback Busy)/Setting Callback na lince ISDN (Dokončení volání k obsazenému účastníkovi [CCBS])	6
1.2.6 Přepnutí způsobu upozornění na příchozí volání (vyzváněním/hlasem)	*

Funkce (během vytáčení nebo hovoru)	Pevné číslo
1.4.5 Konference více účastníků	
Připojení dalších účastníků během hovoru (Konference)	3
1.10.1 Dveřní hlásky/dveřní zámek	
Z libovolné pobočky během hovoru s osobou u dveřní hlásky	5

4.3 Popis tónů

4.3.1 Popis tónů

V zavěšeném stavu

Tóny vyzvánění

Následující tóny lze naprogramovat tak, aby bylo možné rozlišit typy volání (Venkovní, vnitřní nebo dveřní hláska (vchod)).

Tón 1



Tón 2



Tón 3

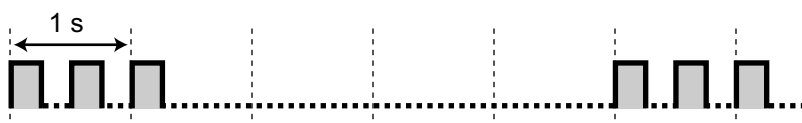

Tón 4

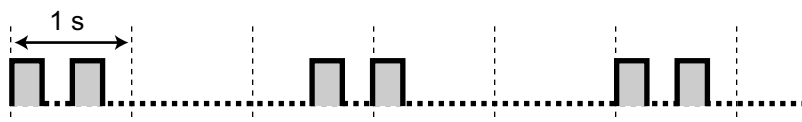

Po zvednutí sluchátka

Oznamovací tóny

Tón 1

Zapnutý mikrofon

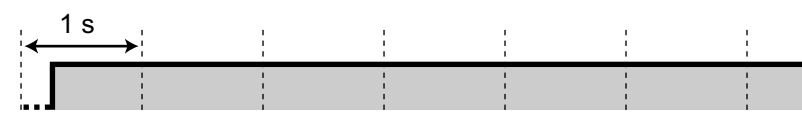

Tón 2

- Existují-li již vyslechnuté zprávy a pomocí funkce SVM nebyla nahrána žádná nová zpráva
- Je-li zapnuta některá z následujících funkcí:
 - Zpráva o nepřítomnosti uživatele
 - Hudba na pozadí
 - Přesměrování volání
 - Zákaz převzetí volání
 - Čekající hovor
 - Nerušit
 - Zámek pobočky
 - Zákaz vstupování do hovoru
 - Hot Line - volání zvednutím sluchátka
 - Budík

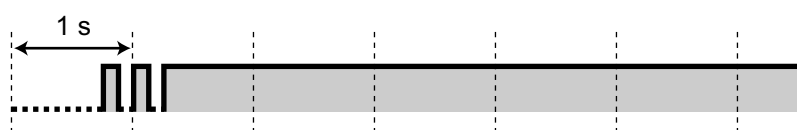
**Tón 3**

- Po stisknutí tlačítka TRANSFER nebo Recall/ vidlice telefonu kvůli krátkodobému přidržení hovoru (např. střídatý hovor se dvěma osobami)
- Je-li záznamová kapacita integrovaného systému hlasových zpráv téměř vyčerpána
- Během vyhledávání volané PS
- Při zadávání kódu účtu
- Při přijetí volání budíku bez doprovodné zprávy
- Při přijetí volání od externího čidla

**Tón 4**

Při příjmu upozornění na čekající zprávu.

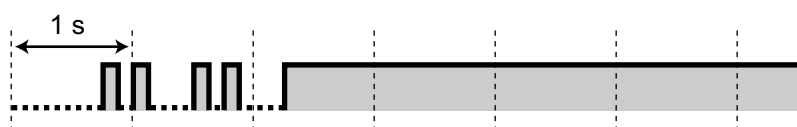

Během odchozích volání

Obsazovací tón

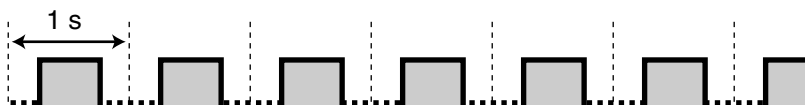

Tón výzvy k uvolnění linky

Obsazovaná vnější linka není pobočce přiřazena nebo bylo její obsazení zakázáno.



Tóny zpětného vyzvánění

Tón 1



Tón 2



Tón funkce Nerušit (DND)

Na volané pobočce je zapnuta funkce „nerušit“.



Po zvednutí sluchátka

Oznamovací tóny

Tón 1

Tón čekajícího volání

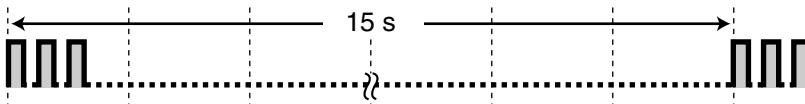

Tón 2

Hovor je přidržen déle, než je povolený časový interval

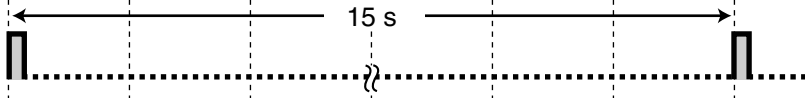

Při hovoru s venkovním účastníkem

Tón upozornění

Tón zazní 15, 10 a 5 vteřin před dosažením časového limitu pro odpojení.



Během nastavování funkcí a programování

Potvrzovací tóny

Tón 1

- Nastavení funkce proběhlo úspěšně.
- Volání je přijato v režimu hlasové výzvy.

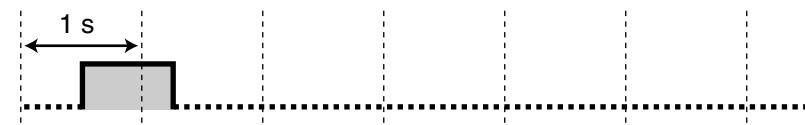

Tón 2

- Před příchodem oznámení prostřednictvím externího reproduktoru
- Volání je přijato v režimu hands-free.

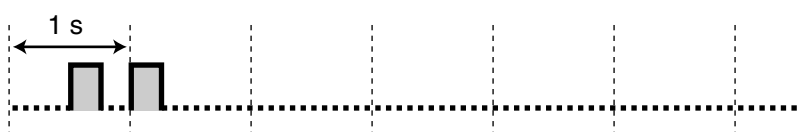
**Tón 3**

Před aktivací níže uvedených funkcí:

- Vyzvednutí přidruženého hovoru
- Převzetí hovoru jiné pobočky
- Oznámení rozhlasem/příjem oznámení rozhlasem
- Přijetí volání pomocí reproduktoru

Když je konverzace s pobočkou navázána v následujících režimech:

- zpětné volání v režimu hands-free
- v hlasitém režimu
- Při volání z/na dveřní hlásku (u vchodu)

**Tón 4**

Ustavení nebo opuštění konference

**Tón 5**

Hovor byl přidružen.

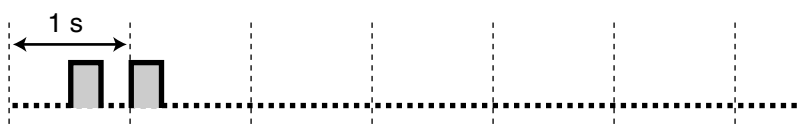

4.3 Popis tónů

Rejstřík

A	
Automatická odpověď/vypnutí mikrofonu (tlačítko)	22
Automatická opakovaná volba	39
Automatická volba/uložit (tlačítko)	21
Automatické přidržení hovoru	69, 93
Automatické upozornění na čekající hovor	199
Automatické zpětné volání	40, 237
Automatický popis (jen KX-NT366)	182
Automatický přístup k lince	31, 227
B	
Bezpečnostní pokyny	7
BGM → Hudba na pozadí	135
Budík	125, 232
Budík (dálkové nastavení)	163
Budík (nastavení)	125
C	
CCBS → Dokončení volání k obsazenému účastníkovi	41
CCBS, zrušení	42, 228
CLIP → Calling Line Identification Presentation - zobrazení čísla volajícího	131
CLIR → Calling Line Identification Restriction - zákaz zobrazení čísla volajícího	133
COLP → Connected Line Identification Presentation - zobrazení čísla venkovní linky	131
COLR → Connected Line Identification Restriction - zákaz zobrazení čísla venkovní linky	132
Č	
Čekající volání	42
Čekající volání, automatické upozornění	199
Čekající volání, od telekomunikačního operátora	77, 230
Čekající volání, odeslání upozornění	42
Čekající volání, příjem upozornění	130, 232
Čekající volání, přijetí	74, 230
Čekající volání, ruční upozornění	199
Čekající volání, z ústředny	74, 230
Čekající zpráva	43, 228, 237
Čidlo → Externí čidlo	151
Činnost správce	184
Čísla funkcí	17
Číslo pobočky	17
Číslo pobočky [003]	220
Číslo v systémovém seznamu čísel zkrácené volby [001]	219
Číslo vaší pobočky	17
D	
Dálkové nastavení	54, 228
Dálkové nastavení budíku	163
Dálkové ovládání zámku stanice → dálkový zámek pobočky	184, 235
Dálkové zamknutí/odemknutí pobočky	184, 235
Datum a čas [000]	218
DISA → Přímý přístup k volanému číslu z venkovní linky	51
Displej	17
DND → Nerušit	127
DND, potlačení	47, 237
Dokončení volání k obsazenému účastníkovi (CCBS)	41, 237
DSS → Direct Station Selection	26
E	
EFA → External Feature Access	152
Electronické blokování stanice → Zámek pobočky	117, 201, 232
Externí čidlo	151
Externí relé	150
Externí systém hlasových zpráv	153, 235
Externí zdroj hudby na pozadí (BGM)	188, 236
F	
Funkce „nerušit“ (DND)	127
Funkce a vlastnosti	2
Funkce Šéf a sekretářka	95
Funkce telefonů v ubytovacích zařízeních	159
FWD prodleva přesměrování	200
FWD/DND nastavení, pevné tlačítko FWD/DND	99
FWD/DND režim cyklického přepínání	98, 128
FWD/DND režim nastavení	98, 128
FWD/DND stav, přepínání FWD/DND pevným tlačítkem	99, 128
FWD/DND—tlačítko venkovních volání	26, 207
FWD/DND—tlačítko vnitřních volání	26, 207
G	
G-CO → Group-CO, skupina venkovních linek	26
H	
Hands free příjem volání	56
Heslo správce	212
Heslo systému	215
Historie odchozích volání	171
Historie příchozích volání	169
Historie volání (tlačítko)	26, 208
Historie volání skupiny ICD (tlačítko)	26, 208
Hlasitý režim	88
Hlasová pošta, monitorování → Live Call Screening (LCS)	155

Hlasová schránka, přesměrování	108	Monitorování hovoru (LCS)	155
Hlasová schránka, přesměrování volání	153	Monitorování jiné pobočky (Call Monitor)	46
Hlasová schránka, přístup z jiných poboček	114	Monitorování se zvednutým sluchátkem	88
Hlasová schránka, přístup z venkovní linky	113	Monitorování skupiny ICD	144, 234
Hlasová schránka, záznam hovoru	157	Monitorování zanechávání vzkazu v hlasové schránce	155
Hlasové zprávy	104	Monitorování zanechávání vzkazu ve schránce (LCS)	155
Hlasové zprávy, poslech	110		
Hlasové zprávy, zanechání	109	N	
Hostitelská pobočková ústředna	152	Náhlavní souprava, bezdrátová Bluetooth, odebrání	201
Hot Line, volba čísla zvednutím sluchátka	37, 227	Náhlavní souprava, bezdrátová Bluetooth, registrace	201
Hudba na pozadí (BGM)	135, 201, 233	Nastavení kontrastu displeje	196
Hudba na pozadí, nastavení externího reproduktoru	188	Nastavení režimu volby jediným tlačítkem	202
		Nastavení v režimu programování	196
I		Nastavení vašeho telefonu, dálkově	54
Identifikace zlomyslných volání (MCID)	61, 229	Nastavení vašeho telefonu, osobní	194
Informace o nákupu ústředny	11	Nastavení, funkčí	196
Informace o poplatcích za volání	32	Nastavení, osobní	194
Informace o poplatcích za volání (tlačítko)	26, 208	Nastavení, systémová	215
Informace o programování správce	212	Nastavení, zachování nastavení při změně pobočky	166
Informace o programování systému	215	Nastavení, změna na jiných pobočkách	184
Integrovaný systém jednoduchých hlasových zpráv	104, 231	Navigační tlačítko	18, 25
		NDSS → Přímá volba stanice v jiné síti	192
J		Neřízená konference	82
Jazyk, na displeji	197		
Je-li volané číslo obsazené nebo volaný neodpovídá	40	O	
Jména a telefonní čísla, uložení	174	Obnovení hovoru přidržného v parkovací zóně	70
Jméno pobočky [004]	221	Obnovení přidržného hovoru	68, 229
Jméno v systémovém seznamu čísel zkrácené volby [002]	220	Obnovení přidržného hovoru, tlačítka PDN/SDN	93
Jog Dial	18, 25	Obnovení výchozího nastavení funkcí pobočky	140, 234
K		Obnovení výchozího nastavení funkcí pobočky	140, 234
Kód účtu	33, 227	Obousměrné přepojování	157
Konference	78	Oboustranný záznam	157
Konference (služba ISDN), připojení účastníka	84	Obsazovací tón	240
Konference (tříčlenná), vystoupení	83	Odhlášení (z hotelu)	160
Konference (vícečlenná), vystoupení	82	Odchozí zprávy (OGM)	189, 236
Konference, Připojení účastníka	78	Odchozí zprávy (OGM), záznam	189
Kontrast displeje automatického popisu	197	Odmítnutí příchozích volání, funkce „nerušit“ (Do Not Disturb [DND])	127
Kontrast displeje, nastavení	196	OGM → Odchozí zprávy	189
Konverzace více účastníků	78, 122	OHCA → Upozornění na volání při zvednutém sluchátku	130
L		Ochrana linky proti tónům (Data Line Security)	136, 233
L-CO → Loop-CO (skupina venkovních linek)	26	Opakovaná volba posledního čísla	39, 227
Log-in/Log-out (přihlášení/odhlášení)	141, 234		
M			
Manuální odpojení (Wrap-up)	141		
Monitorování hovoru	46, 237		

Rejstřík

Opakovaná volbaRedial	39	Přepojení obousměrné konverzace jediným tlačítkem	157
Osobní programování	194	Přepojení, tlačítko SDN	94
Osobní seznam čísel zkrácené volby	35, 227	Přepojování hovorů na další pobočky	62
Osobní seznam čísel zkrácené volby	35, 227	Přepojování hovorů na venkovní účastníky	64
Osobní zpráva o nepřítomnosti	200	Přepojování hovorů, po upozornění	119
Otevírání dveří	149, 234	Přepojování hovorů, služba ISDN	65
Oznamovací tóny	238	Přesměrování volání	95
Oznamovací tóny	240	Přesměrování volání (Call Forwarding (FWD))	95
P		Přesměrování volání (FWD) (tlačítko)	24
Paralelní spojení běžného telefonu a přenosné stanice	139, 234	Přesměrování volání (FWD)/Nerušit (DND)— Oba typy volání (tlačítko)	26,207
Paralelní telefon	138, 199, 233	Přesměrování volání do skupiny ICD	97, 230
Paralelní telefon, nastavení	138	Přesměrování volání pomocí služby ISDN	102, 231
Parkování hovoru (Automatická parkovací zóna) (tlačítko)	26, 208	Přesměrování volání, služba ISDN	102
PDN → Číslo primárního seznamu	91	Převzetí volání (Call Pickup)	57
PF → Programovatelná funkce	25	Přidržení hovoru	67, 229
PIN → Osobní identifikační číslo	194	Přidržení hovoru v parkovací zóně	69, 229
PIN pobočky	194, 201, 236	Přidržení v parkovací zóně systému (Call Park)	69
Pobočka PDN	91	Příjem venkovních volání na libovolné pobočce (TAFAS)	58, 229
Pobočka SIP, charakteristika	6	Příjem volání	55
Pobočka SIP, registrace	16	Příjem volání (tlačítko)	24, 27, 59, 208
Podsvícení displeje	197	Příjem volání bez zvednutí sluchátka - Forced Answerback Selection	199
Podsvícení displeje, nastavení	197	Příjem volání pomocí externího reproduktoru	58
Pohyblivá pobočka	166, 235	Příjem volání vyzvánějících na jiných telefonech	57
Pohyblivá stanice → Pohyblivá pobočka	166, 235	Příjem volání, hlasité	56
Pohyblivá úroveň oprávnění	50	Příjem volání, zlomyslných	61
Popis symbolů	19, 216	Příklad konfigurace	29
Poplatky, změna	213	Přímá volba SDN	92
Potvrzovací tóny	240	Přímý přístup k volanému číslu z venkovní linky (DISA)	51, 228
Použití svého oprávnění na jiné pobočce	50, 228	Připojení dalšího účastníka do hovoru	84
Použití v hotelu	159	Připojení dalších účastníků během hovoru (Konference)	78
Používání telefonů, příprava	16	Přiřazení preferované linky—odchozí volání	198
Povolení/zákaz upozorňování rozhlasem	121	Přiřazení preferované linky—příchozí volání	198
Programování systému	215, 218	Přístup k externím službám (EFA)	152, 208, 234
Programování systému, popis symbolů	216	Přístup k funkcím systému	181
Před použitím telefonu	16	Přístup k službě ISDN	48
Předvolba	32	Přístup k systémovým funkcím	181
Přenos oznamovacího tónu	187	Přístup ke skupině venkovních linek	31, 227
Přenosná stanice, paralelní připojení s bezdrátovým telefonem	139	Přístup ke službě ISDN	48
Přenosná stanice, registrace	16	Přízpůsobení systému (Programování systému)	215
Přepínání sluchátka/náhlavní souprava → Použití náhlavní soupravy	89, 200	Přízpůsobení telefonu (Osobní programování)	194
Přepojení do hlasové schránky	153	Psaní textu	175
Přepojení hovoru	62, 229		
Přepojení hovoru pomocí služby ISDN	65, 229		
Přepojení Hurry-up → Ruční přesměrování fronty	147		
Přepojení jediným stisknutím tlačítka	63		
Přepojení na pobočku PDN	94		

R			
Relé —> Externí relé	150	Tlačítko Call Park	26, 208
Režim monitorování hovoru	199	Tlačítko Call Screening	27, 209
Režim přepínání displeje	197	Tlačítko CANCEL (zrušit)	25
Rozhlas	119	Tlačítko CONF (konference)	23
Rozšířená pohyblivá pobočka	167, 235	Tlačítko Conference	26, 208
Rozšířený režim tlačítka DSS	92	Tlačítko Connected Line Identification Restriction (COLR)	27, 209
Ruční přesměrování fronty	147	Tlačítko CTI	27, 209
		Tlačítko časových režimů (Den/Noc/Oběd/Přestávka)	27, 137, 185, 208, 236
Ř		Tlačítko Do Not Disturb (DND)	24
Řešení problémů	224	Tlačítko ENTER	25
		Tlačítko External Feature Access (EFA)	26, 208
S		Tlačítko FLASH/RECALL	23
S-CO —> Jednotlivá venkovní linka	26	Tlačítko Group FWD—Both calls (přesměrování pro oba typy volání)	26, 208
SDN —> číslo sekundárního seznamu	91	Tlačítko Group FWD—Intercom (přesměrování pro vnitřní volání)	26, 208
SDN pobočka	91	Tlačítko Group FWD—Outside calls (přesměrování pro venkovní volání)	26, 208
SDN pohyblivá úroveň oprávnění	92	Tlačítko Group-CO (G-CO)	26, 207
Signalizace obsazené stanice (Busy Station Signalling, BSS) —> Čekající hovor	42	Tlačítko Headset (náhlavní souprava)	27, 209
SIP —> Session Initiation Protocol	6	Tlačítko HOLD	23
Skupina ICD —> Incoming Call Distribution Group	26	Tlačítko Hurry-up	27, 208
Skupina ICD, monitorování a kontrola	144	Tlačítko Check-in	27, 209
Skupina ICD, opuštění	141	Tlačítko Check-out	27, 209
Skupina ICD, přesměrování volání	147	Tlačítko INTERCOM	22
Skupina ICD, stav čekajícího volání	144	Tlačítko ISDN-Hold	27, 209
Skupina ICD, stav pobočky	145	Tlačítko jednotlivé linky S-CO	26, 207
Skupina pro přepojování příchozích volání (skupina ICD)	26, 207	Tlačítko Log-in/Log-out	26, 208
Softwarová tlačítka	22	Tlačítko Log-in/Log-out pro všechny skupiny	27, 208
Správa časových režimů	185	Tlačítko Log-in/Log-out specifikované skupiny	27, 208
Správa poboček	184, 213	Tlačítko Loop-CO (L-CO)	26, 207
Správa úrovně omezení (Předávání oznamovacího tónu)	187	Tlačítko Message	21, 26, 207
Standardní režim tlačítka SDN	92	Tlačítko MODE	25
Stav časového režimu	137	Tlačítko MONITOR	22
Střídavý hovor se dvěma osobami (Call Splitting)	72	Tlačítko NEXT PAGE (další stránka)	25
Systém zpracování hlasu	153	Tlačítko omezení ceny/úrovně oprávnění	27, 208
Systémový seznam čísel zkrácené volby	36, 227	Tlačítko One-touch Dialling (volba jediným tlačítkem)	26, 207
		Tlačítko One-touch Two-way Transfer, (přepojení jediným tlačítkem)	27, 209
T		Tlačítko ovládání hlasitosti	18, 25
Tabulka čísel funkcí	227	Tlačítko PAUSE	21
TAFAS —> Trunk Answer From Any Station	58	Tlačítko PDN, číslo primárního seznamu	27, 209
Telefonní čísla, uložení	174	Tlačítko pro oboustranné přepojování	27, 209
Telefonní číslo, odeslání	131	Tlačítko pro oboustranný záznam	27, 209
Telefonní číslo, skrytí	132, 133	Tlačítko pro přepojení do hlasové schránky	27, 153, 209
Tiché OHCA	130, 232	Tlačítko pro uvolnění linky	25, 27, 59, 208
Tisk (např. seznamu volání hotelového pokoje)	165	Tlačítko PROGRAM	24
Tlačítka s možností přizpůsobení	26	Tlačítko programovatelné funkce (PF)	25
Tlačítka, proprietární telefon	20		
Tlačítka, přizpůsobení	26, 207		
Tlačítko automatického přepínání časových režimů (Automaticky/Ručně)	27, 185, 209		

Rejstřík

Tlačítko Přímá volba stanice v jiné síti (NDSS) 209	27,	Volání s využitím funkce DISA	51
Tlačítko přímé volby stanice (DSS)	26, 207	Volání účastníka připojeného k jiné ústředně v privátní síti	32, 227
Tlačítko Redial (Opakování volby)	21	Volání z dveřní hlásky (u vchodu)	148, 234
Tlačítko SDN	27, 209	Volání, automatická volba	37
Tlačítko SELECT	25	Volání, historie odchozích volání	171
Tlačítko SHIFT	25	Volání, historie příchozích volání	169
Tlačítko služby ISDN	27, 208	Volání, jiná pobočka	30
Tlačítko SP-PHONE	20	Volání, kód účtu	33
Tlačítko TRANSFER	23	Volání, naposledy volané číslo	39
Tlačítko ukončení	26, 208	Volání, osobní přednastavená čísla	35
Tlačítko VOICE CALL/MUTE	24	Volání, pobočka ve stavu Nerušit (DND)	47
Tlačítko Výstraha systému	27, 208	Volání, přednastavená čísla	38
Tlačítko Wrap-up	27, 208	Volání, přímé z venkovní linky	51, 228
Tlačítko Zpráva pro jinou pobočku	26, 207	Volání, připojení k hovoru	45
Tón čekajícího volání	130	Volání, připojení třetího účastníka do hovoru	84
Tón funkce Nerušit (DND)	240	Volání, soukromé	134
Tón upozornění	240	Volání, systémová přednastavená čísla	36
Tón výzvy k uvolnění linky	240	Volání, tlačítkem na jediný dotyk	35
Tóny vyzvánění	238	Volání, z jiné pobočky	50
Tóny zpětného vyzvánění	240	Volání, ze seznamu	173
Třístranná konference [3PTY]— pomocí služby ISDN	84, 230	Volba čísla jediným dotykem	35
Typy telefonů	16	Volba jazyka displeje	197
Typy tónů	238	Volba typu tónu čekajícího volání	199
U		Volba způsobu přepínání časových režimů (Automaticky/Ručně)	185
Účet (tlačítko)	26, 208	Volba zvednutím sluchátka -> Hot Line	37, 227
Uložení jmen a telefonních čísel	174	Vstoupení do probíhajícího hovoru (Executive Busy Override)	45, 237
Upozornění na příchozí volání vyzváněním/hlasem volajícího	198	Vstoupení do probíhajícího hovoru (Executive Busy Override)	45
Upozornění na volání při zvednutém sluchátku (OHCA)	130, 232	Výhradní přidržení (Exclusive Call Hold)	67
Upozornění ve skupině	232	Výmaz nastavení	140, 205
Upozornění ve skupině	119	Vypnutí mikrofonu	87
Upozornění, odeslání	122	Vystoupení z tříčlenné konference	83
Upozornění, odeslání/příjem	119	Z	
Upozorňování a přepojování	119	Zadání ověřovacího kódu	50, 228
Upozorňování rozhlasem	122, 232	Zajištění telefonu proti neoprávněnému použití (Extension Dial Lock)	117
Uvítací zpráva, nahrání	105, 106	Zákaz převzetí volání	57
V		Zákaz převzetí volání (Call Pickup Deny)	57, 229
Venkovní linka, zpřístupnění	191	Zákaz upozorňování	121, 201
Virtuální PS	99	Zákaz vstupování do hovoru	134, 200, 233
Vnitřní volání	30	Zákaz zobrazení čísla venkovní linky (COLR)	132, 233
Volání do privátní sítě	32	Zákaz zobrazení vlastního čísla na telefonu volaného (CLIR)	133, 197, 233
Volání na SDN pobočku	92	Zákaz zobrazení vlastního čísla na telefonu volaného (CLIR) (tlačítko)	27, 208
Volání na spojovatelku	31, 227	Zakázat ostatním přebírat vaše volání (Call Pickup Deny)	57
Volání na venkovní číslo	31		
Volání předem naprogramovaného čísla (Quick Dialling)	38		
Volání s náhlavní soupravou	89, 200		

Zámek displeje	202
Zámek pobočky	117, 201, 232
Zamknutí telefonu	117
Zanechání upozornění na neúspěšné volání/volání osobě, která upozornění na nepřijaté volání odeslala (Message Waiting)	43
Zapnutí režimu LCS (po zahájení hovoru)	199
Zapnutí tónů tlačítek	201
Zapsání (v hotelu)	159
Změna nastavení jiných poboček	184
Znaky, zadávání	175
Zobrazení čísla venkovní linky (COLP)	131, 198, 233
Zobrazení vašeho čísla na telefonu volaného a volajícího (CLIP/COLP)	131, 198, 233
Zobrazení vlastního čísla na telefonu volaného (CLIP)	131, 198, 233
Zobrazení zprávy (Zpráva o nepřítomnosti)	115
Zpětné volání, nastavení	40
Zpětné volání, nastavení, linka ISDN	41
Zpráva o nepřítomnosti	115, 200232
Zprávy (přednastavené), nahrání	165
Zpřístupnění obsazené venkovní linky	191, 236
Způsob signalizace volání	49, 237
Způsoby vyzvánění (vyzvánění/hlas)	49
Zrušení automatického zpětného volání	41, 228
Zrušení monitorování stanice v jiné síti	192



Nonstop servis TELEFONNÍ ÚSTŘEDNY
volejte dispečink tel. **606 193 950**
PanaTEL® je specialistou na telefonní ústředny,
komunikační systémy Panasonic
www.PanaTEL.cz

Pro případ potřeby

Níže uvedené údaje si prosím poznamenejte a uschovejte na spolehlivém místě:

Poznámka

Výrobní číslo je uvedeno na štítku nalepeném na jednotce. Pro usnadnění identifikace v případě krádeže je důležité zejména označení modelu a výrobní číslo.

ČÍSLO MODELU	_____
VÝROBNÍ ČÍSLO	_____
DATUM NÁKUPU	_____
PRODEJCE	_____
ADRESA PRODEJCE	_____ _____ _____
TELEFON PRODEJCE	_____



Nonstop servis TELEFONNÍ ÚSTŘEDNY

volejte dispečink tel. **606 193 950**

PanaTEL® je specialistou na telefonní ústředny,
komunikační systémy Panasonic

www.PanaTEL.cz

PanaTEL®

TELEKOMUNIKACE

Tel. +420 606 193 950

Tel. +420 272 047 411

www.PanaTEL.cz