

Uživatelská příručka

IP pobočková ústředna



Model **KX-NS1000**



Děkujeme vám za zakoupení tohoto výrobku Panasonic.
Před uvedením přístroje do provozu si důkladně prostudujte tuto příručku a po přečtení si ji pečlivě uschovejte.
Před použitím výrobku si pozorně přečtěte část „1.1 Bezpečnost (str. 3)“.

KX-NS1000: Soubor softwaru PCMPR Verze 002.10000 nebo novější

1.1 Bezpečnost

Abyste předešli zranění osob a/nebo poškození majetku, nezapomeňte dodržovat následující bezpečnostní pokyny.

Následující symboly klasifikují a popisují úroveň ohrožení včetně možných zranění způsobených nesprávnou obsluhou nebo manipulací.



VAROVÁNÍ

Toto varování znamená, že nedodržení pokynu může vést ke smrtelnému nebo vážnému zranění.



UPOZORNĚNÍ

Toto upozornění znamená, že nesprávné používání může vést ke zranění nebo poškození majetku.

Následující typy symbolů se používají ke klasifikaci a popisu pokynů, které je třeba dodržovat.



Tento symbol se používá k vyznačení specifických úkonů, které jsou výslovně zakázány.



Tento symbol se používá k označení specifických úkonů, které je nutné dodržet, aby byla práce s přístrojem bezpečná.



VAROVÁNÍ

Pro všechna telefonní zařízení



- Neinstalujte výrobek jiným způsobem, než jaký je popsán v příslušných příručkách.
- Výrobek neinstalujte na místech, kde by byl vystavený dešti či vlhkosti a ani tam, kde by mohl být postříkán vodou, olejem nebo jinými kapalinami. Za takového stavu může dojít k požáru nebo úrazu elektrickým proudem, a může být ovlivněn výkon přístroje.
- Výrobek neinstalujte na následujících místech:
 - a. Tam, kde se projevují silné nebo časté vibrace. Výrobek by se mohl převrátit nebo spadnout a někoho poranit, nemluvte o riziku poruchy.
 - b. Na prašných místech. Nadměrné množství prachu může způsobit požár nebo úraz elektrickým proudem a může ovlivnit výkon přístroje.
- Přístroj nestavějte na nestabilní nebo nerovné plochy. Při pádu přístroje by mohlo dojít ke zranění osob nebo k poškození přístroje.
- Nepřetěžujte síťovou zásuvku napájením kombinace několika přístrojů, jejichž celkový proudový odběr překračuje kapacitu zásuvky nebo prodlužovacího kabelu. Pokud jsou zásuvky, napájecí rozdvojky, prodlužovací kabely a podobná zařízení používána tak, že je překročena jejich celková jmenovitá proudová kapacita, dochází k jejich značnému zahřívání, což může způsobit vznik požáru.



- Výrobek smí být instalován a opravován jen kvalifikovaným servisním technikem. Výrobek musí být používán v takovém stavu, v jakém byl v okamžiku nákupu; nesmí být rozebírán ani upravován. Rozebírání nebo úpravy mohou vést k požáru, úrazu elektrickým proudem nebo k poškození výrobku.
- Dodržujte veškerá varování a pokyny, vyznačené na výrobku.
- Háček na sluchátko představuje riziko udušení. Uchovávejte jej mimo dosah dětí.
- Výrobky, které vyžadují elektrické napájení, by měly být vždy připojeny k takovému typu zdroje, jaký je uvedený na štítku přístroje. Pokud si nejste jisti, jaký typ síťového napětí máte ve své domácnosti, obraťte se na svého prodejce nebo na dodavatele elektrické energie.
- Z bezpečnostních důvodů jsou některé výrobky opatřeny uzemněnou síťovou zástrčkou. Pokud nemáte uzemněnou síťovou zásuvku, nechejte si ji nainstalovat. Neobcházejte toto bezpečnostní opatření úpravami síťové zástrčky.
- Při používání tohoto přístroje je třeba vždy dodržovat základní bezpečnostní zásady, aby se snížilo nebezpečí požáru, úrazu elektrickým proudem a zranění osob, a to včetně následujících zásad:
 - a. Telefonní kabely neinstalujte během bouřky.
 - b. Telefonní zásuvky neinstalujte do vlhkého prostředí, pokud nejsou pro takové prostředí speciálně vyrobené.
 - c. Nedotýkejte se neizolovaných telefonních vodičů a konektorů, pokud není druhý konec telefonní linky odpojený od síťového rozhraní.
 - d. Při instalaci nebo úpravách telefonního vedení pracujte opatrně.
 - e. Při instalaci používejte pomůcky proti účinkům elektrostatické elektřiny.
- V následujících případech výrobek odpojte od elektrické zásuvky a nechte jej prohlédnout kvalifikovaným servisním pracovníkem:
 - a. Pokud zjistíte poškozený nebo prodřený napájecí kabel nebo zástrčku.
 - b. Pokud se na přístroj vylila nějaká kapalina.
 - c. Pokud byl přístroj vystaven dešti nebo vodě.
 - d. Pokud výrobek nefunguje podle údajů v dokumentaci. Nastavujte pouze ty ovládací prvky, jejichž funkce je vysvětlena v této příručce. Nesprávné nastavení ostatních ovládacích prvků může výrobek poškodit a může být nutný zásah kvalifikovaného servisního technika, aby se obnovil normální provoz přístroje.
 - e. Pokud výrobek spadl nebo má poškozenou skříň.
 - f. Pokud se zhoršuje výkon přístroje.

Pro pobočkovou ústřednu



- Do přístroje nestrkejte žádné předměty, protože by mohlo dojít ke kontaktu s nebezpečným vysokým napětím uvnitř přístroje nebo ke zkratování součástí, k požáru nebo úrazu elektrickým proudem.
- Napájecí kabel zbytečně nenapínejte, neohýbejte a nestavějte na něj těžké předměty. Poškozený napájecí kabel může přivodit úraz elektrickým proudem.
- Napájecí kabel a jeho vidlici se nepokoušejte opravovat. Jestliže se napájecí kabel nebo jeho vidlice jakýmkoli způsobem poškodí, objednejte si náhradu u prodejce výrobku nebo v továrním servisním středisku.



- Budete-li pobočkovou ústřednu instalovat do 19" skříně, použijte odpovídající montážní příslušenství (plechové držáky, šrouby) dodané s ústřednou.

- Pokud po poškození z přístroje vyčnívají nějaké vnitřní součástky, neprodleně odpojte napájecí kabel a vraťte přístroj prodejci.
- Při jakékoli manipulaci s kabeláží ústředny striktně dodržujte tyto bezpečnostní pokyny, abyste předešli nebezpečí požáru a úrazu elektrickým proudem:
 - a. Než začnete pracovat s kabeláží, odpojte napájecí kabel ústředny od elektrické zásuvky. Napájecí kabel opět připojte do zásuvky až po dokončení práce.
 - b. Při ukládání kabelů nedávejte do společného svazku napájecí kabel ústředny s napájecími kabely dalších zařízení.
 - c. Na kabely připojené do pobočkové ústředny nepokládejte žádné předměty.
 - d. Jestliže kabely z ústředny povedete po podlaze, opatřete je vhodným zakrytím, aby se po nich nechodilo.
 - e. Kabely nepokládejte pod koberce.
- Výrobek odpojte od elektrické zásuvky, jestliže zpozorujete, že se z něho kouří, je z něho cítit neobvyklý zápach, nebo vydává neobvyklý zvuk. Za tohoto stavu může dojít k požáru nebo úrazu elektrickým proudem. Ujistěte se, že z přístroje již nevychází kouř, a obraťte se na autorizované servisní středisko Panasonic.
- Ujistěte se, že stěna, na kterou hodláte přístroj upevnit, unese jeho celkovou hmotnost (přibližně 35 kg). Nebude-li dostatečně pevná, bude třeba ji vhodným způsobem vyztužit.
- K připevnění použijte příslušenství (hmoždinky, šrouby, kovové držáky) a montážní sadu přibalenou k ústředně. Ujistěte se, že je stěna postavená z betonu.
- Zemnicí vodič napájecího kabelu do jisté míry chrání ústřednu před externím rušením a přepětím např. při bouřce, ale nemusí to být dostatečné ochranné opatření a nemusí zajistit odpovídající elektromagnetickou kompatibilitu. Je zcela nezbytné zajistit trvalé připojení uzemňovací svorky ústředny k uzemnění elektrické soustavy.
- Správně provedené uzemnění je velice důležité jednak ke snížení nebezpečí úrazu elektrickým proudem a dále k ochraně proti externímu rušení v případě úderu blesku. (Viz „3.1 Uzemnění skříně (str. 18)“.)
- Napájecí kabel připojte spolehlivě do elektrické zásuvky. Uvolněná vidlice kabelu může vyvolat požár nebo úraz elektrickým proudem.
- Buďte opatrní, aby vám žádná součástka neupadla. Pád může součástku poškodit a způsobit poranění.
- Zkontrolujte správné uzemnění elektrické zásuvky a potom do ní spolehlivě zasuňte vidlici napájecího kabelu s uzemňovacím kontaktem.
- Na základní desce ústředny a na deskách STACK-S (NCP) a STACK-S (TDE) se používají lithiové baterie. Při jejich výměně za nesprávný typ hrozí nebezpečí výbuchu. Použité baterie zlikvidujte v souladu s pokyny výrobce.



UPOZORNĚNÍ

Pro všechna telefonní zařízení



- Výrobek by měl být instalován na bezprašném a suchém místě, kde nebude vystavený teplotám nad 40°C a přímému slunečnímu záření.
- Před čištěním přístroje odpojte napájecí kabel ze zásuvky. Přístroj otírejte měkkým hadříkem. K čištění nepoužívejte abrazivní čisticí prostředky nebo chemické prostředky, jako je benzín nebo rozpouštědla. Pro čištění nepoužívejte tekuté nebo aerosolové čističe.

Pro pobočkovou ústřednu



- Výrobek neinstalujte na následujících místech:
 - a. Na přímém slunci, na místech s vysokou nebo nízkou teplotou a vysokou vlhkostí. (Teplotní rozsah: 0 °C až 40 °C)
 - b. Na místech, kde se objevují páry s obsahem síry, např. poblíž termálních pramenů.

- c. U zařízení, která generují vysokofrekvenční rušení, jako jsou šicí stroje nebo svářečky.
- d. Na místech, kde by ostatní předměty bránily v přístupu k ústředně. Zvláště dbejte, aby po stranách ústředny zůstalo aspoň 5 cm volného místa kvůli větrání.
- e. Na místech, kde dochází ke kondenzaci vlhkosti.
- Nezakrývejte větrací otvory ústředny. Nad ústřednou by mělo zůstat aspoň 20 cm volného prostoru a po stranách aspoň 10 cm.
- Bude-li ústředna instalovaná v 19" skříní, nezakrývejte větrací otvory. V místě ventilátoru ústředny nechte aspoň 10 cm volného místa.
- Při instalaci nebo výměně paměťového modulu příliš netlačte na žádnou část základní desky. Mohli byste ústřednu poškodit.
- Při instalaci nebo výměně volitelné servisní karty příliš netlačte na žádnou část základní desky. Mohli byste ústřednu poškodit.
- V paměťovém modulu je uložený software, který řídí všechny procesy ústředny, a všechny uživatelské údaje. Abyste zabránili ztrátě těchto dat, omezte přístup k ústředně.
- Kdybyste odpojili napájecí kabel už spuštěné ústředny, neprovádějte její novou inicializaci, jak je popsána v části „3.2 Postup inicializace systému (str. 19)“. Vymazali byste si už naprogramované údaje. Potřebujete-li restartovat ústřednu, přečtěte si část „3.3 Restart ústředny KX-NS1000 (str. 20)“.



- Než se dotknete výrobku (ústředny, jednotlivých modulů (karet) apod.), zbavte se elektrostatického náboje dotykem na uzemněný předmět nebo nasazením uzemňovacího náramku. Jinak by účinky statické elektřiny mohly ústřednu poškodit.
- Před přemístěním zařízení vždy odpojte nejprve telekomunikační linku a teprve poté napájecí kabel. Na novém místě připojte nejprve napájení a teprve pak telekomunikační linku.
- Napájecí kabel umožňuje zařízení odpojit od elektrické sítě. Zajistěte, aby síťová zásuvka byla umístěna v blízkosti zařízení, a aby byla snadno přístupná.
- Výřezy a otvory na přední, zadní a spodní straně skříně slouží k větrání a jako ochrana přístroje před přehříváním, proto je nezbytné, aby nebyly ničím zablokovány nebo zakryty. Tyto otvory nesmí být při provozu nikdy zablokovány umístěním přístroje na postel, sofa, pléd nebo podobný měkký povrch. Přístroj by neměl být provozován v blízkosti radiátoru topení nebo jiného zdroje tepla nebo nad ním. Tento přístroj nesmí být nainstalován v uzavřeném prostoru, pokud není zajištěno jeho dostatečné větrání.
- Zajistěte, aby v prostoru za ústřednou nezůstaly nějaké předměty, které by mohly blokovat větrací otvory.
- Povrch, na kterém bude ústředna postavená, především jeho část za ústřednou, nesmí být vyrobený ze dřeva.
- Pokud nebudete přístroj již dále používat, nezapomeňte jej demontovat z racku nebo sundat ze stěny.
- Používejte pouze napájecí kabel dodaný s ústřednou.
- Bude-li ústředna nainstalovaná v 19" racku, ujistěte se, že po instalaci nestoupne teplota uvnitř racku nad povolený limit.
- Než ústřednu pověsíte na zeď, nainstalujte do ní všechny potřebné volitelné moduly. Pokud bude nutné doinstalovat nebo vyměnit některý modul, nejprve ústřednu sundejte ze zdi.
- Při šroubování šroubů do zdi dávejte pozor, aby se nedostaly do kontaktu s nějakými kovovými příčkami, dráty nebo deskami.
- Budete-li ústřednu věšet na zeď, zkontrolujte, jestli šipky na kovových držácích směřují nahoru. Jinak by mohla spadnout a někoho poranit.
- Před otevřením horního krytu je nutné ústřednu vypnout.
- Z bezpečnostních důvodů nejprve nasadte horní kryt, přišroubujte jej a teprve potom ústřednu zapněte.
- Nebude-li ústředna správně nainstalovaná a zajištěná, může spadnout a vážně se poškodit.

- Bude-li ústředna stát na stole, zajistěte, aby byla v poloze, která je popsána v části „3.4 Umístění ústředny na stole (str. 22)“. Nesmí být postavená na bok nebo vzhůru nohama.
- Zajištění ochrany proti přepětí je nezbytné. Řiďte se pokyny v části „3.5 Instalace ochrany proti přepětí (str. 23)“.
- Důrazně doporučujeme používat při připojování počítače k ústředně přes internet SSL šifrovanou komunikaci. Abyste mohli používat SSL zabezpečení, musí mít router nastavený příslušný port na https komunikaci.
- Abyste zabránili úniku dat při likvidaci přístroje, fyzicky znehodnoťte paměťový modul.
- Zásuvku, ze které bude napájena ústředna, nepoužívejte k napájení počítačů a jiných kancelářských zařízení, protože mohou generovat rušení, které ovlivní nebo zcela přeruší funkci systému.
- Před manipulací s kabeláží ústřednu odpojte od zdroje napájení a připojte ji teprve po dokončení všech prací s kabely.
- Linky veřejné telefonní sítě by měly být opatřeny přepětovou ochranou. Podrobnosti viz „3.5 Instalace ochrany proti přepětí (str. 23)“.
- Před instalací nebo výměnou paměťového modulu je nutné ústřednu vypnout.
- Před instalací nebo výměnou karet volitelných služeb je nutné ústřednu vypnout.
- Vodič uzemnění musí mít izolaci v kombinaci zelené a žluté barvy a průřez větší než 0,75 mm² nebo 18 AWG.
- Připojete-li kartu SLC2/BRI4, SLC2/PRI30 nebo SLC2/PRI23 k trunku, připojte ji přes NT1; nepřipojujte ji k U rozhraní trunku přímo.
- Porty PRI karet SLC2/PRI30 a SLC2/PRI23 jsou porty SELV a měly by být připojeny jen k službám SELV.
- Port MOH a Pager jsou porty SELV a měly by být připojeny pouze ke schváleným SELV zařízením, nebo jde-li o připojení v Austrálii, přes izolační jednotku linky opatřenou štítkem potvrzujícím telekomunikační shodu.
- Z hlediska ochrany systému mějte na paměti následující:
 - a. Zajistěte, aby byly kryty konektorů (uzemnění skříně) kříženého kabelu RS-232 vodivé. Pokud nebudou, musíte zajistit, aby byly oba konektory pevně a spolehlivě připojené.
 - b. Jestliže ani to není možné, spojte skříň ústředny se skříní počítače nebo tiskárny uzemňovacím vodičem, aby se vyloučil případný rozdíl potenciálů.

Upozornění

Pro všechna telefonní zařízení

- Přečtěte si a pochopte všechny pokyny.

Pro pobočkovou ústřednu

- Neumísťujte přístroj do blízkosti zdrojů tepla a zařízení vytvářejících silné elektrické pole, jako jsou zářivky, elektrické motory a televizory. Tyto zdroje elektrického rušení mohou mít negativní vliv na funkci pobočkové ústředny.
- Budete-li mít problémy s uskutečněním hovorů na venkovní stanice, proveďte následující kontrolu linek veřejné telefonní sítě:
 - a. Pobočkovou ústřednu odpojte od všech veřejných linek.
 - b. K těmto linkám postupně připojte telefonní přístroj, o kterém víte jistě, že je funkční.
 - c. Z tohoto přístroje zavolejte na externí číslo. Vyzkoušejte na všech veřejných linkách. Nebude-li hovor na externí číslo u některé z veřejných linek možný, bude se zřejmě jednat o poruchu příslušné linky, k níž je telefon připojený. Se žádostí o odstranění problému se obraťte na telekomunikačního operátora, jenž linku provozuje.Fungují-li všechny veřejné linky správně, může být problém v pobočkové ústředně. Dokud nebude problém odstraněn autorizovaným servisním střediskem Panasonic, nepřipojujte pobočkovou ústřednu k veřejným linkám.

1.2 Důležité bezpečnostní pokyny

Při používání vašeho telefonního zařízení je třeba vždy dodržovat základní bezpečnostní zásady, aby se snížilo nebezpečí požáru, úrazu elektrickým proudem a zranění osob, a to včetně následujících zásad:

- Nepoužívejte tento výrobek v blízkosti vody, například poblíž vany, výlevky nebo podobně a rovněž ve vlhkých prostorách (sklepy, prádelny a podobně) nebo v blízkosti bazénu.
- Telefonní přístroje připojené kabelem nepoužívejte při bouřce. Existuje nebezpečí úrazu elektrickým proudem v důsledku přepětí vznikajícího při úderu blesku.
- Nepoužívejte telefon v blízkosti unikajícího plynu k ohlášení poruchy.
- Pokyny k montáži do racku—Následující pokyny k montáži ústředny do racku, nebo jim podobné, jsou obsaženy v návodu k instalaci:
 - a. Zvýšená provozní teplota—Při instalaci do uzavřeného racku nebo racku obsahujícího více jednotek je nutné počítat s vyšší provozní teplotou, než jaká je v místnosti. Bude tedy třeba posoudit, jestli prostředí v místě instalace nepřekročí nejvyšší povolenou provozní teplotu (T_{ma}) udávanou výrobcem.
 - b. Spolehlivé uzemnění—Je třeba zajistit spolehlivé uzemnění montážního racku. Zvláštní pozornost je třeba věnovat jinému než přímému připojení napájecích kabelů do elektrického okruhu (např. prodlužovacím kabelům s více zásuvkami).

TYTO POKYNY SI USCHOVEJTE

1.3 Bezpečnostní opatření

Pro uživatele v rámci Evropské unie

Informace pro uživatele o sběru a likvidaci použitého zařízení a baterií



Tyto symboly na zařízení, obalu a/nebo v příložených dokumentech znamenají, že použité elektrické a elektronické zařízení a baterie nelze vyhodit do běžného komunálního odpadu. Za účelem správného zpracování a recyklace použitých výrobků a baterií tyto výrobky odevzdejte na příslušném sběrném místě v souladu s národní legislativou a směrnicemi 2002/96/EC a 2006/66/EC.

Zajištěním správné likvidace výrobku pomůžete zabránit potenciálním nebezpečným vlivům na životní prostředí a lidské zdraví, které by hrozily při nesprávné likvidaci tohoto výrobku.

Další informace o sběru a recyklaci použitých výrobků a baterií vám poskytnou místní úřady, firmy likvidující odpad nebo dodavatel vašeho výrobku.

Při nesprávné likvidaci tohoto druhu odpadu mohou být udělovány pokuty nebo jiné druhy postihů, a to v souladu s platnými právními úpravami příslušné země.

Pro firemní uživatele v Evropské unii

Budete-li chtít provést likvidaci elektrických spotřebičů nebo elektronického zařízení, obraťte se prosím na svého prodejce nebo na dodavatele s žádostí o další informace.



Informace o likvidaci v ostatních zemích mimo Evropskou unii

Tyto symboly jsou platné pouze v Evropské unii. Pokud chcete tento produkt zlikvidovat, obraťte se na místní úřady nebo prodejce a informujte se o správném způsobu likvidace.



Cd

Poznámka k symbolu baterie (příklad dvou symbolů):

Tento symbol může být použit v kombinaci s chemickým symbolem. V takovém případě odpovídá požadavkům stanovenými Směrnicí pro chemikálie.

Část 2

Základní informace

2.1 Názvy a umístění

Zepředu

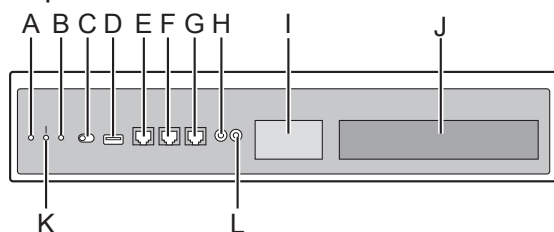

Zezadu

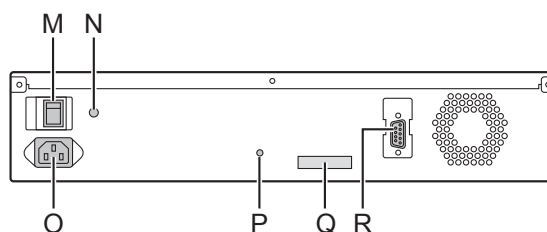

Uvnitř

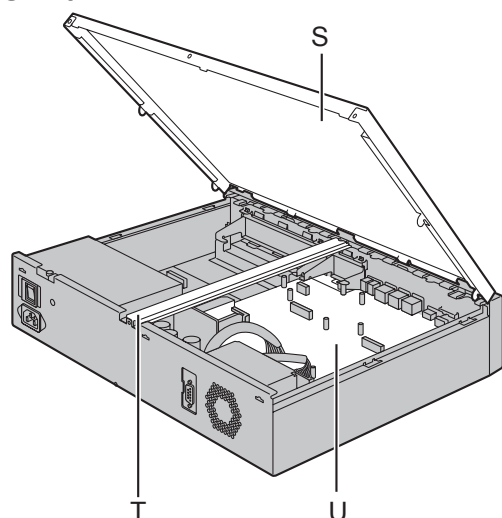

- A.** Indikátor STATUS (Stav)
- B.** Indikátor MASTER (Hlavní)*¹
- C.** Přepínač režimu systému
- D.** USB port
- E.** MNT port
- F.** LAN port
- G.** WAN port*²
- H.** MOH port
- I.** Slot pro vchodový telefon (vrátný)
- J.** Volný slot
- K.** Indikátor BATT ALARM (alarm baterie)
- L.** Pager port
- M.** Vypínač
- N.** Svorka uzemnění
- O.** Konektor napájení
- P.** Otvor pro kabelovou sponu
- Q.** Štítek MPR ID
- R.** RS-232C port
- S.** Horní kryt
- T.** Výztuha
- U.** Základní deska

*1 Podrobnosti o indikátoru MASTER najdete v části „2.2 Indikátory LED (str. 14)“.

*2 WAN port se u této verze nepoužívá.

2.2 Indikátory LED

Indikátor	Barva	Popis
STATUS (Stav)	Zelená	Indikátor stavu ústředny <ul style="list-style-type: none"> • NESVÍTÍ: Vypnuto • SVÍTÍ: Ústředna je zapnutá a pracuje • Bliká: Start ústředny / Přihlašování
	Žlutá	Indikátor stavu ústředny <ul style="list-style-type: none"> • SVÍTÍ: Ústředna je připravená na vypnutí • Bliká: Vypínání
	Červená	Indikátor stavu ústředny <ul style="list-style-type: none"> • SVÍTÍ: Alarm Příčinou může být některá z následujících možností: <ul style="list-style-type: none"> – Bylo odpojeno napájení, aniž by proběhla vypínací procedura. – DHCP server nepřidělil kartě (kartám) DSP IP adresu (adresy). – Alarm pro některou kartu volitelné služby. <ul style="list-style-type: none"> • Bliká: Nezdařila se inicializace
BATT ALARM (Alarm baterie)	Červená	Indikátor alarmu <ul style="list-style-type: none"> • NESVÍTÍ: Normal (Normální) • SVÍTÍ: Alarm
MASTER (Hlavní)	Zelená	Indikátor stavu hlavní jednotky <ul style="list-style-type: none"> • SVÍTÍ: Master
		Indikátor stavu podřízené jednotky <ul style="list-style-type: none"> • Bliká: Pracuje jako záložní hlavní jednotka
	Žlutá	Indikátor stavu hlavní jednotky <ul style="list-style-type: none"> • Bliká: Tovární nastavení
		Indikátor stavu podřízené jednotky <ul style="list-style-type: none"> • SVÍTÍ: Podřízená • Bliká: Tovární nastavení / Startuje
	Červená	Indikátor stavu hlavní jednotky <ul style="list-style-type: none"> • SVÍTÍ: Obnovena (Čeká na přepnutí se záložní hlavní jednotkou)
		Indikátor stavu podřízené jednotky <ul style="list-style-type: none"> • Bliká: Odpojená od hlavní jednotky



Nonstop servis TELEFONNÍ ÚSTŘEDNY
 volejte dispečink tel. **606 193 950**
 PanaTEL® je specialistou na telefonní ústředny,
 komunikační systémy Panasonic
www.PanaTEL.cz

Indikátor			Barva	Popis
10BASE-T/100BASE-TX/1000BASE-T	MNT	LINK	Zelená	Indikátor stavu připojení <ul style="list-style-type: none"> • NESVÍTÍ: Nepřipojeno • SVÍTÍ: Normální připojení • Bliká: Probíhá komunikace
		1000	Zelená/žlutá	Indikace rychlosti přenosu dat <ul style="list-style-type: none"> • NESVÍTÍ: 10 Mb/s • Svítí žlutě: 100 Mb/s • Svítí zeleně: 1000 Mb/s
	LAN	LINK	Zelená	Indikátor stavu připojení <ul style="list-style-type: none"> • NESVÍTÍ: Nepřipojeno • SVÍTÍ: Normální připojení • Bliká: Probíhá komunikace
		1000	Zelená/žlutá	Indikace rychlosti přenosu dat <ul style="list-style-type: none"> • NESVÍTÍ: 10 Mb/s • Svítí žlutě: 100 Mb/s • Svítí zeleně: 1000 Mb/s
	WAN*1	LINK	Zelená	Indikátor stavu připojení <ul style="list-style-type: none"> • NESVÍTÍ: Nepřipojeno • SVÍTÍ: Normální připojení • Bliká: Probíhá komunikace
		1000	Zelená/žlutá	Indikace rychlosti přenosu dat <ul style="list-style-type: none"> • NESVÍTÍ: 10 Mb/s • Svítí žlutě: 100 Mb/s • Svítí zeleně: 1000 Mb/s

*1 WAN port se u této verze nepoužívá.



Nonstop servis TELEFONNÍ ÚSTŘEDNY
volejte dispečink tel. **606 193 950**
PanaTEL® je specialistou na telefonní ústředny,
komunikační systémy Panasonic
www.PanaTEL.cz

3.1 Uzemnění skříně

1. Povolte šroub.
2. Připojte uzemňovací vodič (není součástí dodávky).
3. Šroub dotáhněte.
4. Druhý konec vodiče připojte na uzemnění.

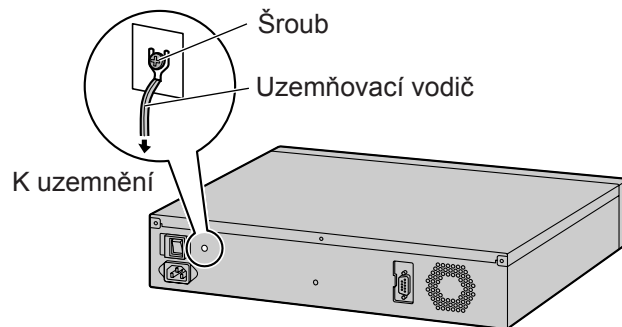

VAROVÁNÍ

- Správně provedené uzemnění je velice důležité jednak ke snížení nebezpečí úrazu elektrickým proudem a dále k ochraně proti externímu rušení v případě úderu blesku.
- Zemnicí vodič napájecího kabelu do jisté míry chrání ústřednu před externím rušením a přepětím např. při bouřce, ale nemusí to být dostatečné ochranné opatření a nemusí zajistit odpovídající elektromagnetickou kompatibilitu. Je zcela nezbytné zajistit trvalé připojení uzemňovací svorky ústředny k uzemnění elektrické soustavy.

UPOZORNĚNÍ

Vodič uzemnění musí mít izolaci s kombinací zelené a žluté barvy a průřez větší než 0,75 mm² nebo 18 AWG.

Upozornění

Použité řešení musí odpovídat místním předpisům (např. zákonu, vyhlášce).

3.2 Postup inicializace systému

1. Přepínač režimu systému přesuňte do polohy „SYSTEM INITIALIZE“.

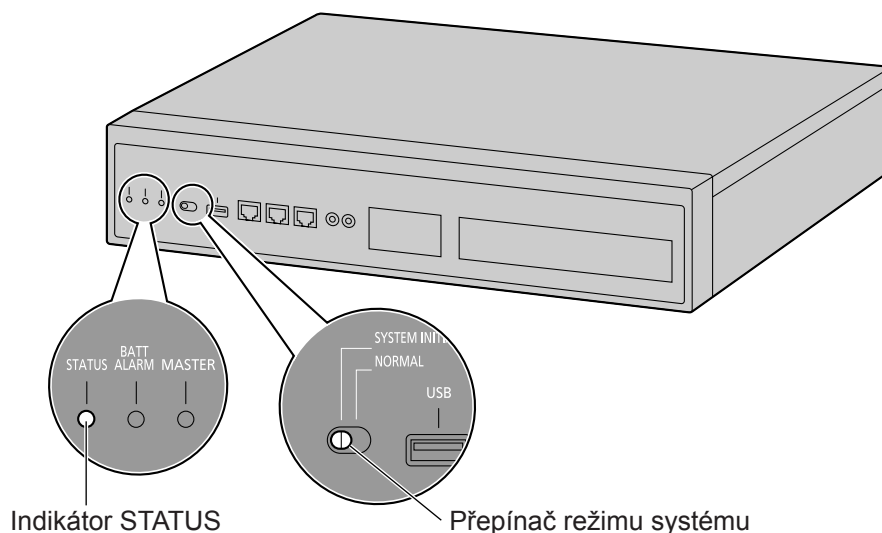

2. Zapněte vypínač ústředny. Indikátor STATUS začne zeleně blikat.
3. Zatímco indikátor STATUS bliká, přepněte přepínač režimu systému zpět do polohy „NORMAL“. Inicializace trvá asi 2,5 minuty, záleží na konfiguraci ústředny. Jestliže inicializace proběhla úspěšně, indikátor STATUS přestane blikat a zůstane rozsvícený.

Poznámka

Pokud je instalovaná DSP karta (karty) a ústředna nemá přístup k DHCP serveru, karty nezískají IP adresu a indikátor STATUS bude svítit červeně.

Veškerá data kromě hlášení systému a souborů aktivačních klíčů se vymažou. Mezi smazaná data patří unifikované zprávy, záznamy volání apod. Nastavení ústředny a všech volitelných modulů se vrátí na výchozí hodnoty.

Poznámka

- Po inicializaci ústředny můžete provést obnovu systémových dat, která jste si dříve zazálohovali.
- Po inicializaci ústředny budete muset pomocí Průvodce snadným nastavením provést povinnou konfiguraci potřebnou jak pro autonomní ústředny, tak pro ústředny v síti One-look.
- Pokud je připojený záložní zdroj (UPS), zajistěte, aby se spustil tak, jak popisuje jeho dokumentace.



Nonstop servis TELEFONNÍ ÚSTŘEDNY

volejte dispečink tel. **606 193 950**

PanaTEL® je specialistou na telefonní ústředny,
komunikační systémy Panasonic

www.PanaTEL.cz

3.3 Restart ústředny KX-NS1000

Pokud ústředna nefunguje správně, restartujte ji pomocí konzoly webové údržby. Než přistoupíte k restartu ústředny, vyzkoušejte příslušnou funkci ještě jednou, abyste si ověřili, jestli problém skutečně existuje.

Poznámka

- Je-li přepínač režimu systému v poloze „NORMAL“, restart ústředny způsobí toto:
 - Čekající hovory se vymažou.
 - Přidržené hovory se ukončí.
 - Exkluzivně přidržené hovory se ukončí.
 - Probíhající hovory se ukončí.
 - Zaparkovaný hovor se vymaže.Ostatní data v paměti, kromě výše uvedených, zůstanou zachována.
- Mějte na paměti, že restart ústředny při přepínání režimu v poloze „SYSTEM INITIALIZE“ vymaže veškerá data. Tuto operaci neprovádějte, pokud opravdu nemáte v úmyslu vymazat z ústředny veškerá data.
- Bude-li ústředna nastavená tak, aby získávala IP adresu (adresy) automaticky z externího DHCP serveru, ale z nějakého důvodu ji (je) neobdrží, spustí se s výchozí IP adresou (adresami) a indikátor STATUS na předním panelu se rozsvítí červeně.

Provoz

Pokud ústředna nefunguje normálně:

1. Přepínač režimu systému přesuňte do polohy „NORMAL“.

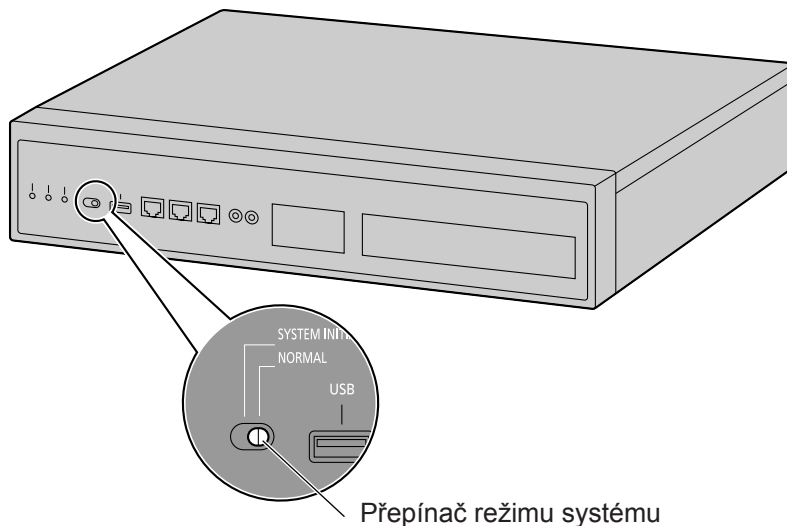

2. Spusťte konzolu webové údržby.
3. Přihlaste se pomocí účtu s oprávněním Installer (instalační technik).
4. Na domovské stránce klikněte na **Maintenance (údržba)** → **System Control (ovládání systému)** → **System Reset (reset systému)**.
5. Postupujte podle pokynů.
Zahájí se restart ústředny.

Poznámka

- Když se zapne vypínač, nebo když se ústředna zotavuje po výpadku proudu, provádí rovněž restart. Doba potřebná na restart závisí na počtu připojených pobočkových linek a počtu registrovaných míst sítě One-look.

Příklad:

Ústředna	Pobočky	Přibližná doba spouštění
1 pobočková ústředna (autonomní)	128 SIP telefonů řady KX-UT	více než 5 minut
16 pobočkových ústředen (v síti One-look)	256 SIP telefonů řady KX-UT	více než 15 minut

- Funkce ústředny nelze používat, dokud se restart nedokončí. Doporučujeme používat záložní zdroj (UPS), protože jinak i krátkodobé přerušení proudu způsobí dlouhý výpadek funkce ústředny - viz výše uvedené časy, kvůli restartu.

3.4 Umístění ústředny na stole

Budete-li ústřednu instalovat na stůl, dodržte následující pokyny.

VAROVÁNÍ

Buďte opatrní, aby vám žádná součástka neupadla. Pád může součástku poškodit a způsobit poranění.

UPOZORNĚNÍ

- Bude-li ústředna stát na stole, zajistěte, aby byla v poloze jako na obrázku níže. Nesmí být postavená na bok nebo vzhůru nohama.
- Nezakrývejte větrací otvory ústředny. Nad ústřednou by mělo zůstat aspoň 20 cm volného prostoru a po stranách aspoň 10 cm.
- Povrch, na kterém bude ústředna postavená, především jeho část za ústřednou, nesmí být vyrobený ze dřeva.

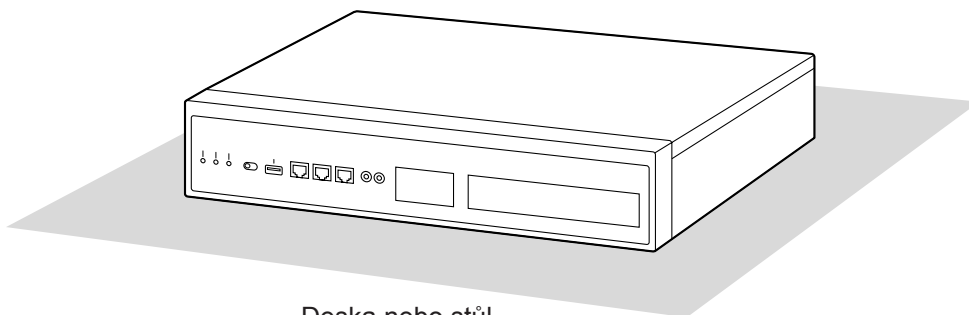

Deska nebo stůl

3.5 Instalace ochrany proti přepětí

UPOZORNĚNÍ

Zajištění ochrany proti přepětí je nezbytné. Dodržte pokyny v této části.

Úvod

Impuls o vysokém napětí může způsobit úder blesku do telefonního kabelu 10 m nad zemí, případně dostane-li se telefonní linka do kontaktu s elektrickým vedením. Ochrana proti přepětí je zařízení připojené k linkám veřejné telefonní sítě, které brání průniku nebezpečných elektrických impulzů do budovy a poškození pobočkové ústředny a připojených zařízení.

K ochraně systému proti vysokonapětovým impulzům důrazně doporučujeme použít ochranu proti přepětí s následujícími parametry:

- Typ svodiče přepětí: 3 pólový svodič
- Stejnoseměrné přepětové jiskřiště: 230 V
- Maximální špičkový proud nejméně 10 kA

Kromě uvedeného, dokonalé uzemnění je velmi důležité při přepětové ochraně systému.

V mnoha zemích je použití přepětové ochrany nařízeno příslušnými předpisy. Dbejte všech aplikovatelných zákonů, vyhlášek a instrukcí.

Instalace

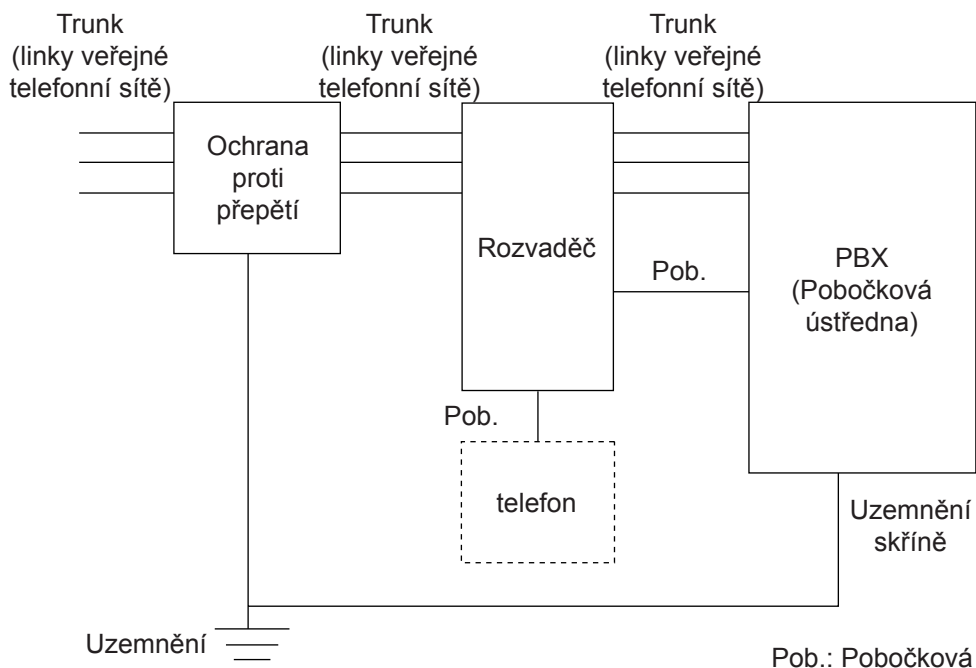

Instalace ve více budovách

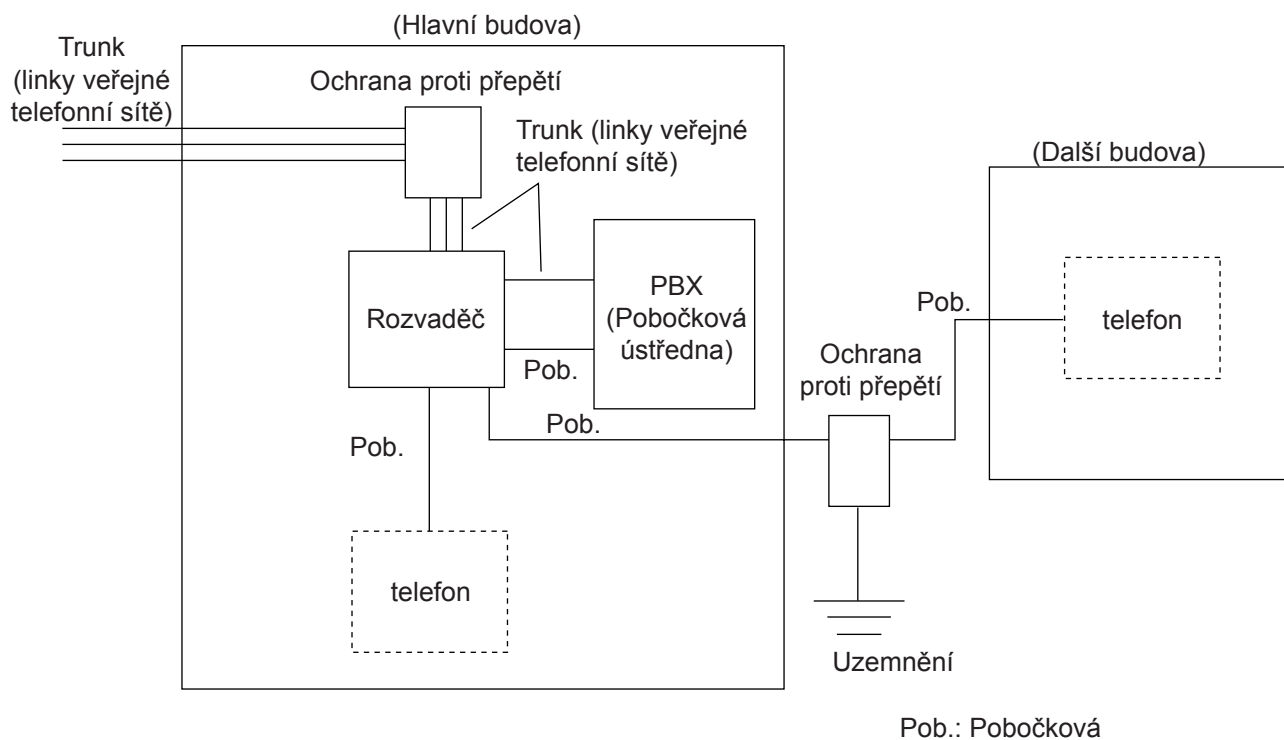

Jestliže budete instalovat pobočkové linky mimo budovu, doporučujeme dodržet následující:

- Kabely pobočkových linek vést pod zemí.
- K ochraně kabelů použít kabelové žlaby nebo chráničky.

Poznámka

Ochrana proti přepětí na pobočkové linky se liší od ochrany používané na venkovní linky.

Instalace na zemnicí desku

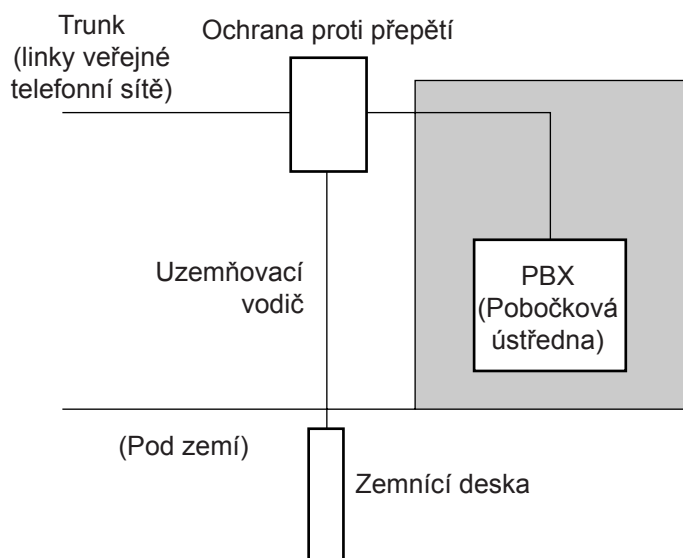

1. Přepětovou ochranu spojte se zemnicí deskou vodičem o průřezu nejméně 1,3 mm².
2. Zemnicí desku zakopejte co nejbliž k zařízení přepětové ochrany. Spojovací vodič by měl být co nejkratší.
3. Spojovací vodič by měl vést přímo k zemnicí desce. Vodič by neměl kličkovat kolem dalších objektů.
4. Zemnicí deska by měla být uložena nejméně 50 cm hluboko v zemi.

Poznámka

- Uvedená čísla jsou jen doporučená.
- Délka zemnicí desky a hloubka jejího uložení záleží na složení půdy.

3.6 Základy obsluhy (řady KX-NT500/KX-DT500)

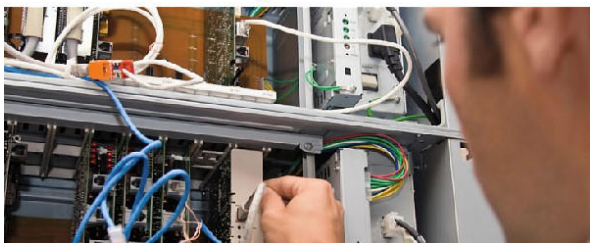

Před používáním telefonu

Hlasitost reproduktoru

V průběhu konverzace hands-free

Stisknutím tlačítek [▲] nebo [▼] nastavte hlasitost.

Hlasitost sluchátka/náhlavní soupravy*1

Při používání sluchátka nebo náhlavní soupravy

Stisknutím tlačítek [▲] nebo [▼] nastavte hlasitost.

Hlasitost vyzvánění

Při zavěšeném sluchátku nebo při příjmu hovoru

Stisknutím tlačítek [▲] nebo [▼] nastavte hlasitost.

Kontrast LCD displeje

Při zavěšeném sluchátku

1. Stiskněte **PROG** tlačítko na displeji (S1).
2. Volte ①④.
3. Stiskněte tlačítko [ENTER] (Potvrzení).
4. Pomocí tlačítek [▲] nebo [▼] nastavte kontrast LCD displeje.
5. Stiskněte tlačítko [ENTER] (Potvrzení).
6. Stiskněte tlačítko [CANCEL] (Zrušit).

Vyzváněcí tón

1. Stiskněte **PROG** tlačítko na displeji (S1).
2. Stiskněte flexibilní tlačítko CO nebo dvakrát stiskněte tlačítko *INT'* [INTERCOM] (Interkom).
3. Tlačítka volby (0-9) zadejte 2 číslice (01-30) nebo pomocí tlačítek [▲] nebo [▼] vyberte vyzváněcí tón.
4. Stiskněte tlačítko [ENTER] (Potvrzení).
5. Stiskněte tlačítko [CANCEL] (Zrušit).

















Podsvícení LCD displeje

Při zavěšeném sluchátku

1. Stiskněte **PROG** tlačítko na displeji (S1).
2. Volte ①④.
3. Stiskněte tlačítko [ENTER] (Potvrzení).
4. Stisknutím tlačítka volby vyberte režim podsvícení LCD displeje.
 - ①: Automatický
 - ①: Vždy ZAPNUTÝ
 - ②: Vždy VYPNUTÝ
5. Stiskněte tlačítko [ENTER] (Potvrzení).
6. Stiskněte tlačítko [CANCEL] (Zrušit).



*1 Pokud slyšíte ze sluchátka nebo z náhlavní soupravy svůj vlastní hlas, snižte hlasitost.

Uskutečnění hovorů

Volání
Na pobočku <ol style="list-style-type: none"> 1. Zvedněte sluchátko. 2. Navolte číslo pobočky.
Na vnějšího účastníka <ol style="list-style-type: none"> 1. Zvedněte sluchátko. 2. Stiskněte flexibilní tlačítko CO. 3. Navolte telefonní číslo venkovního účastníka.
Opakování volby
<ol style="list-style-type: none"> 1. Zvedněte sluchátko. 2. Stiskněte tlačítko  [REDIAL] (Opakovat).
Rychlá volba
<ol style="list-style-type: none"> 1. Zvedněte sluchátko. 2. Navolte číslo rychlé volby.
Volání vstupního telefonu
<ol style="list-style-type: none"> 1. Zvedněte sluchátko. 2. Volte   . 3. Zadejte číslo vstupního telefonu (vrátného) (2 číslice). 4. Jakmile se ozve potvrzovací tón, zavěste.
Volba čísla ze systémového seznamu
<ol style="list-style-type: none"> 1. Zvedněte sluchátko. 2. Stiskněte tlačítko     [AUTO DIAL/STORE] (Automatická volba/Uložit). 3. Navolte číslo rychlé volby ze systémového seznamu (3 číslice).
Osobní rychlá volba
Uložení <ol style="list-style-type: none"> 1. Zvedněte sluchátko. 2. Volte   . 3. Navolte číslo osobní rychlé volby (2 číslice). 4. Volte telefonní číslo, které hodláte uložit (max. 32 číslic).^{*1} 5. Stiskněte tlačítko . 6. Jakmile se ozve potvrzovací tón, zavěste.
Rychlá volba <ol style="list-style-type: none"> 1. Zvedněte sluchátko. 2. Stiskněte tlačítko     [AUTO DIAL/STORE] (Automatická volba/Uložit). 3. Zadejte . 4. Navolte číslo osobní rychlé volby (2 číslice).

^{*1} Před volbou venkovního telefonního čísla zadejte číslo pro přístup k venkovní lince.

V průběhu konverzace

Přidržení hovoru
Přidržen <ol style="list-style-type: none"> 1. Stiskněte tlačítko  [HOLD] (Přidržen). 2. Jakmile se ozve potvrzovací tón, zavěste.
Vyvolání hovoru na pobočce, která jej přidržela <ol style="list-style-type: none"> 1. Zvedněte sluchátko. 2. Stiskněte flexibilní tlačítko CO nebo tlačítko <i>INT'</i> [INTERCOM] (Interkom). 3. Navolte telefonní číslo venkovního účastníka.
Vyvolání venkovního hovoru z jiné pobočky <ol style="list-style-type: none"> 1. Zvedněte sluchátko. 2. Stiskněte flexibilní tlačítko CO.
Přepojení hovoru
Na pobočku <ol style="list-style-type: none"> 1. Stiskněte tlačítko  [TRANSFER] (Přepojit). 2. Jakmile se ozve potvrzovací tón, navolte číslo pobočky. 3. Hovořte. 4. Zavěste sluchátko.
Na venkovního účastníka <ol style="list-style-type: none"> 1. Stiskněte tlačítko  [TRANSFER] (Přepojit). 2. Jakmile se ozve potvrzovací tón, stiskněte flexibilní tlačítko CO. 3. Navolte venkovní telefonní číslo. 4. Hovořte. 5. Zavěste sluchátko.

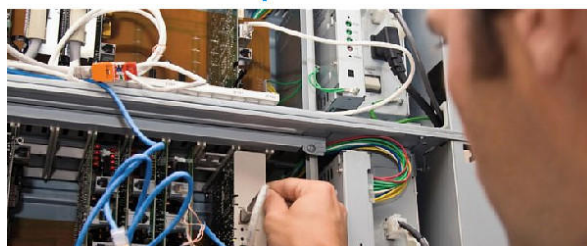

Nastavení telefonu podle vašich potřeb

Nerušit (Do Not Disturb)

1. Zvedněte sluchátko.
2. Volte *7①.
3. Stiskněte tlačítko volby pro výběr nastavení.
①: Jak pro venkovní hovory, tak hovory prostřednictvím interkomu
②: Pouze pro venkovní hovory
③: Pouze pro hovory prostřednictvím interkomu
4. Chcete-li povolit funkci Do Not Disturb (Nerušit), volte ①.
Chcete-li zrušit funkci Do Not Disturb (Nerušit), volte ②.
5. Jakmile se ozve potvrzovací tón, zavěste.

Nastavení upomínání (Timed Reminder)

Nastavení

1. Zvedněte sluchátko.
2. Volte *7⑥①①.
3. Zadejte hodinu a minutu (4 číslice).
4. Pokud máte nastavené zobrazení času ve 12hodinovém formátu, volte ② (AM) (dopoledne) nebo ③ (PM) (odpoledne).
5. Volte ④ (jednorázově) nebo ⑤ (denně).
6. Jakmile se ozve potvrzovací tón, zavěste.

Zrušení

1. Zvedněte sluchátko.
2. Volte *7⑥①①.
3. Jakmile se ozve potvrzovací tón, zavěste.

Ukončit nebo odpovědět na zpětné vyzvánění

1. Stiskněte tlačítko *INT'* [INTERCOM] (Interkom) nebo zvedněte sluchátko.

Užitečné funkce

Konverzace více účastníků

Přidat další účastníky do probíhající konverzace

1. Stiskněte tlačítko Δ [CONF] (Konference).
2. Jakmile se ozve potvrzovací tón, navolte telefonní číslo účastníka, kterého chcete přidat.
3. Nyní můžete hovořit s novým účastníkem.
4. Stiskněte tlačítko Δ [CONF] (Konference).
5. Jakmile se ozve potvrzovací tón, můžete hovořit s několika účastníky.

Opuštění konference

1. Stiskněte tlačítko Δ [CONF] (Konference).
2. Jakmile se ozve potvrzovací tón, zavěste.



TELEFONNÍ ÚSTŘEDNY
NONSTOP SERVIS
Panasonic
Dispečink tel. 272 047 411

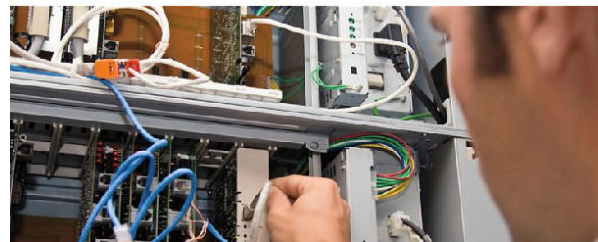

Než opustíte své pracoviště

Přesměrování hovoru (Call Forwarding)

Přidat další účastníky do probíhající konverzace

1. Zvedněte sluchátko.
2. Volte *71.
3. Stiskněte tlačítko volby pro výběr typů hovorů, pro něž se má tato funkce použít.
 - ①: Jak pro venkovní hovory, tak hovory prostřednictvím interkomu
 - ②: Pouze pro venkovní hovory
 - ③: Pouze pro hovory prostřednictvím interkomu
4. Stiskněte tlačítko volby pro výběr stavu.
 - ④: Všechny hovory
 - ⑤: Obsazeno
 - ⑥: Nikdo nezvedá
 - ⑦: Obsazeno/Nikdo nezvedá
 - ⑧: Zrušit*¹
5. Zadejte číslo pobočky a pak zadejte #, nebo zadejte přístupové číslo CO linky nebo venkovní telefonní číslo a pak zadejte #.
6. Jakmile se ozve potvrzovací tón, zavěste.

*¹ Jestliže jste volili ⑧ v kroku 4, můžete kroky 5 a 6 přeskočit.



Nonstop servis TELEFONNÍ ÚSTŘEDNY

volejte dispečink tel. **606 193 950**

PanaTEL® je specialistou na telefonní ústředny, komunikační systémy Panasonic

www.PanaTEL.cz

PanaTEL®

TELEKOMUNIKACE

Tel. +420 606 193 950

Tel. +420 272 047 411

www.PanaTEL.cz